



PRODUKTKATALOG

Gjeldende fra 1. oktober 2024

Produktkatalog

ZANDA



Minster Aerlox Innovativ teknologi møter moderne design



Nyhet!



IF DESIGN AWARD: A Global Challenge

IF Design was founded in 1953, and just one year later the globally recognized IF DESIGN AWARD was given for the first time as a symbol of outstanding design. The iF DESIGN AWARD is one of the most important and prestigious design awards in the world. Every year, several thousand designers, architects and companies from all over the world take part to have their design evaluated by independent design experts.

Innhold

Takstein - Betong

Zanda Arktis	11
Zanda Protector	21
Zanda Classic	31
Zanda Vestland	40
Zanda Minster Aerlox	49
Kilrenner til tegl og betong	107
Taksikring - betongtakstein	58

Takstein - Tegl

Monier Turmalin	63
Monier KDN VH	73
Monier Hollander V	83
Monier Nortegl	91
Monier Nova	99
Kilrenner til tegl og betong	107
Taksikring - tegltakstein	109

PV Premium

Solcellepaneler for Minster Aerlox og Turmalin	115
---	-----

Takpanner i stål

inkl. tilbehør og taksikring	
AeroDek Tradition Plus	117
AeroDek Robust Plus	130
AeroDek Quadro Plus	138
AeroDek Tradition	141

Takshingel

Icopal takshingel	149
Tilbehør	151

Underlagsbelegg

Icopal Underlag Premium	152
Icopal Underlag Pro	152
Icopal Underlag Essential	152

Ettlags asfalt takbelegg

Icopal TopSafe	152
Icopal Primo SK	153
Icopal Mono PC	153
Icopal Mono P	153
Icopal Vulcanite Tek	153
Tilbehør	155

PVC takbelegg

Monarplan FM	154
Tilbehør	155

Tolags asfalt takbelegg

Icopal Top	154
Icopal Base	154
Tilbehør	155

Lim, primer og asfalt

Taklim	156
Klebe/rep. asfalt	156
Primere	156

Undertak

Ventex Undertak Premium	157
Ventex Undertak Pro	157
Ventex Undertak Essential	157
Monarfol Super	158
Tilbehør	159

Vindsperrer

Ventex Vindsperre Premium	161
Ventex VindsperrePremium 8M	161
Ventex Vindsperre Pro	161
Ventex Vindsperre Essential	161
Primex	162
Vaflex	162
Tilbehør	164

Dampsperrer

Dampsperre	163
SD5-Dampbrems	163
MonarVap Reflex	163
Tilbehør	164

Grunnmur

Grunnmurpapp	166
Murfolie	166
Svillmembran	-

Takrenner

Ståltakrenne 125 mm	167
Ståltakrenne 150 mm	176

Beslag

Bordtakbeslag	179
Vindskibeslag	180
Vannbordbeslag	181
Vindusbeslag	182

Radonsperrer

Icopal Base Radonsperre	184
RMB 400	184
RMA 1200	184
Tilbehør	185
Radonbrønner	187

Fonda fuktsikring

Universal	188
Torvtaksplate	188
Primo Knasteplate	188
Geoplex	188
Tilbehør	189

Terrassesystem

Plot Zoom	190
-----------	-----

Gulvunderlag/tildekning

Ullpapp (gulvpapp)	191
Fonda Special	191
Gulvtildekning	191
Tildeckingspapp	191

Ord og uttrykk om tak

Gavl

Ytterkanten av takflaten hvor vindski / gavlstien er montert.

Lekter og sløyfer

Takstein og takpanner legges på et undertak med sløyfer og lekter. Dette gir konstruksjonen god utluftning og sørger for at eventuell kondens og fuktighet kan renne fritt nedover takflaten. Lekteavstand og dimensjoner varierer etter valgt takprodukt.

Møne/Takmøne

Takets høyeste punkt, der hvor takflatene møtes.

Saltak

Tak med to like sider hvor mønet er like langt som takflatens bredde.

Stigetrinn og Stigesikring

Stigetrinn må monteres dersom pipe skal feies fra taket. Den skal festes i topp til godkjent innfestningspakke. Stigesikring skal benyttes ved takfot.

Takfot/Raft

Nederste delen på en takflate.

Takstol/Taksperrer

Takstoler er en fellesbetegnelse på en fagverkskonstruksjon eller en rammekonstruksjon. W- og A-takstol er de vanligste.

Undertak

Undertaket er det andre tettesjiktet på taket. Undertaket skal beskytte konstruksjonen mot inntrengning av fuktighet.

Valmet tak

Et valmet tak er en takform hvor det normalt er fire takflater som alle skrår fra mønet og ut mot yttervegg.

Vannbord/Israft

Bord/beslag som ligger over vindskiene.

Vindski

Bordene som danner avslutning på gavlene.

Vinkelrenne/Kilrenne

Rennen/beslaget som benyttes der hvor takflatene møtes og man får en innvendig vinkel på taket.



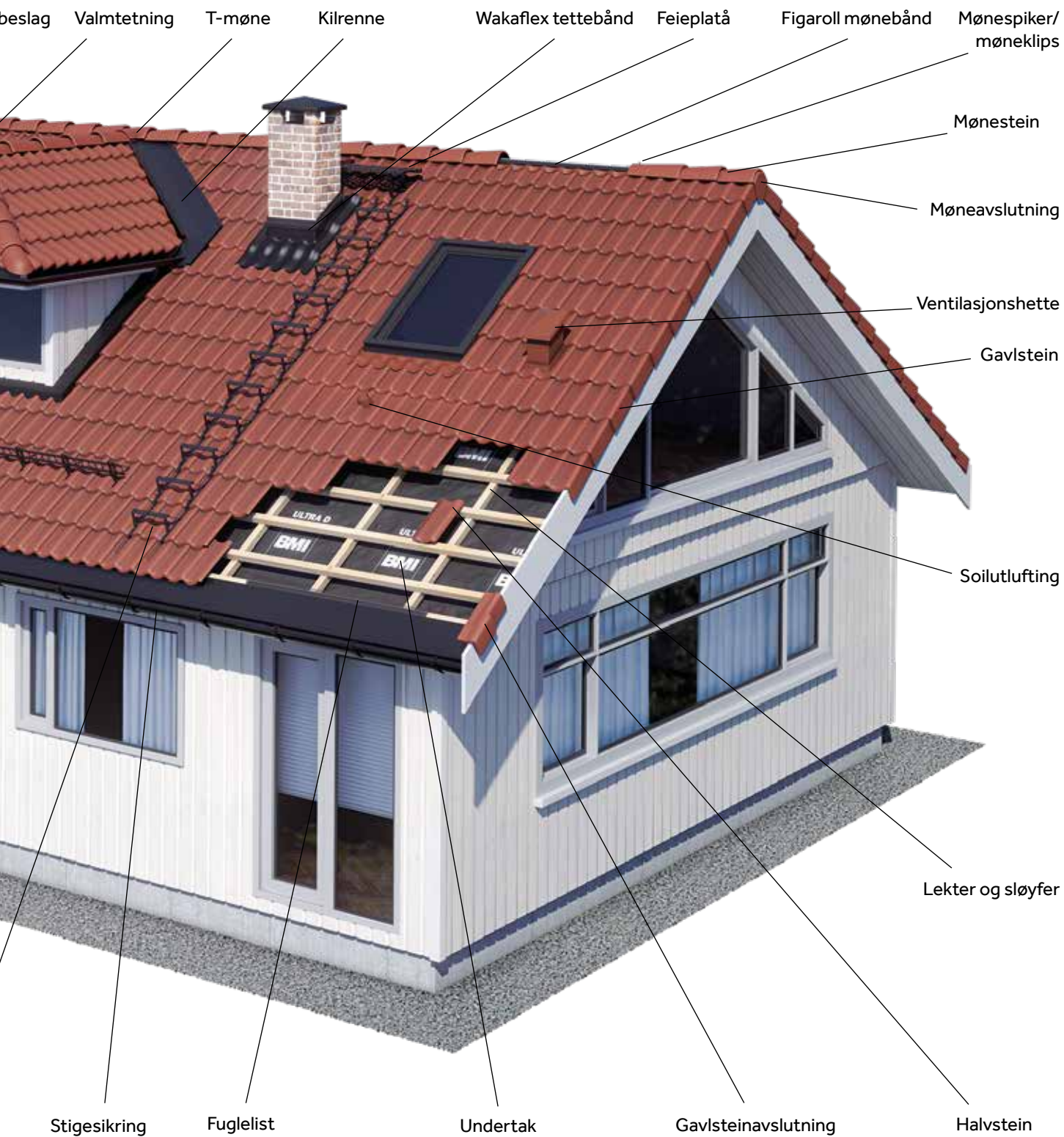

Den enkleste veien til nytt tak

Hvert eneste år faller det nesten 470 000 liter nedbør på et norsk gjennomsnittstak. Etter hvert som årene går oppstår det sprekker og utettheter i de fleste ordinære taktekkinger. Når vann trenger inn gjennom et tak, oppstår det raskt fuktskader. Mugg- og råtesopp angriper takkonstruksjoner, bærebjelker og vegger. Slike skader er selvsagt enhver huseiers mareritt, men heldigvis kan de unngås!

Har du bestemt deg for å bytte ut taket, er det flere avgjørelser du må ta stilling til før du setter i gang.

HVOR BOR DU?

Bor du langs kysten med tøft vær og mye vind, er det viktig å være sikker på at taket ikke flyr av gårde ved første høststorm. Bor du derimot i innlandet i områder med mye snø, kan vekten av snøen være avgjørende for hvilket tak du bør velge. Uansett hvor du bor i landet så har vi "mye vær", med stadig økende nedbørsmengder. Siden taket skal beskytte hele huset er det derfor viktig at du velger en løsning som er dimensjonert både for huset og området du bor i.

HVOR MYE VEKT TÅLER TAKET DITT?

Dette er et av de viktigste punktene som avgjør hvilket type tak du kan legge. Har du en eldre bolig som tidligere har hatt shingel på taket, er det ikke sikkert at konstruksjonen tåler takstein. Velger du derimot et stålplatetak eller ny shingel, kan du i de fleste tilfeller la eksisterende shingel bli liggende på taket som underlag.

MÅ UNDERTAKET Å SKIFTES?

Et godt tak begynner med riktig undertak. Det skal være motstandsdyktig og holde tett, slik at det beskytter mot fukt utenfra. Et moderne, diffusjonsåpent undertak slipper ut fukt innenfra samtidig som hindrer inntrengning av fuktighet utenfra. Valg av undertak avhenger både av takkonstruksjon, byggemetode og taktekkning.

HVILKET UTTRYKK ØNSKER DU AT HUSET SKAL HA?

Farge og profil på taket gjør noe med hele inntrykket av huset, spesielt hvis taket er skrått. Enten du velger å gå for tradisjonell takstein i betong eller tegl, stålplater, shingel eller takbelegg, finnes det et stort utvalg av både profiler og farger. Har du et moderne hus kan for eksempel en takstein eller en takplate med flat profil være riktig for deg. Bor du i et gammelt hus med klassisk profil kan kanskje rød takstein passe bedre. Husk at taket skal stå i stil med både hustypen og fargen på ytterveggene.

Skal du først bytte taket er det også viktig å tenke på detaljene. Takrenner finnes i en rekke ulike farger som kan løfte uttrykket på huset enda et hakk. I tillegg gjør det seg ekstra godt dersom du velger beslag, pipe- og luftehatt som matcher.



Det du trenger til et komplett tett tak

Tegl- og betongtakstein, takpanner, shingel, takbelegg, undertak, taksikring, innfesting, takrenner og beslag.



ZANDA BETONGTAKSTEIN

Betong gjorde sitt inntog på 1900-tallet og med den kom en byggeteknisk revolusjon. Betong benyttes i bærende konstruksjoner, men også som yttermateriale i gulv, vegger og tak. Det er et naturmateriale laget med sand, vann og sement som hovedingredienser. Det er holdbart, formbart og tåler frost. Et betongtak er et godt alternativ til tegl.



MONIER TEGLTAKSTEIN

Tegltakstein er det originale takmaterialet som har vært produsert i tusenvis av år. En naturtegl er rett og slett brent leire, og ingenting annet. Naturtegl eldes vakkert og får en naturlig patina med årene. Glasuren legges på den innfarvede taksteinen før brenning og forsegler fargen i mange generasjoner.



AERODEK STÅLTAKPANNER

AeroDek er trygge og gjennomprøvde takprodukter som er konstruert for å motstå tøffe norske værforhold. De er uknuselig, tåler alle snølaste og motstår vind med orkan styrke. I tillegg bidrar de til å gi huset et flott utseende. Med AeroDek Takpanner slipper du å bekymre deg for taket. Oppbyggingen av platene består av flere lags beskyttelse, noe som gir en robust overflate med god fargebestandighet og sikkerhet mot korrosjon. Tilbehøret er tilpasset takpannene og gir garanti for sikkerhet mot lekkasjer.



ICOPAL TAKSHINGEL

Med Takshingel får du et robust og slitesterkt tak som motstår naturkreftene i mange tiår. Icopal Takshingel er like velegnet til nybygg som til rehabilitering, og passer både til hytter og hus. I tillegg er den enkel å legge, lett å frakte og krever lite forarbeid.

Et unikt klebesystem med kraftkleber over hele klebefeltet sikrer rask nedklebing av tungene, noe som gir en ekstra sikkerhet. Icopal Takshingel leveres i syv farger og tre forskjellige mønstre.



Takstein - vi løfter til tak

Våre alternativer for utlevering av takstein:

- Kunde kan hente på våre depoter der de aktuelle varene finnes i sortiment, uten å bli belastet fraktkostnad.
- Kunden kan få tilkjørt standard- og skaffevarer til ønsket adresse mot fraktbelastning iht. våre leveringsbetingelser.

LEVERINGEN MED LASTEBIL MED KRAN

Sjåføren er ansvarlig for oppløftingen, og avgjør om arbeidet kan utføres ut fra forhold som adkomst, skrått terreng eller andre arbeidsbetingelser som gjør oppløft uansvarlig eller umulig. Løft til tak foregår med en taksteinsklype eller pallegaffel.

LEVERING PÅ TAK MED ZANDA-KLYPE

Standard kranbil har rekkevidde inntil 22 meter. Større kran enn 22 meter kan bestilles mot et tillegg i pris.

LEVERING AV HELE PALLER MED PALLEGAFFEL

På grunn av tyngden av hele paller blir rekkevidden noe begrenset i forhold til levering med Zanda-klype.

Oversikt over standard kran/lang kran pr. lager kan du få på forespørsel. Det beste oppstillingsstedet for kranen er langsiden på huset. Det kreves god plass – minst seks meters bredde for kranens støtteben og et fast underlag.

Vi kan ikke løfte over strømledninger. Den enkelte sjåfør har ansvaret for leveringen og avgjør dermed om det er forsvarlig å utføre takløft eller ikke.

Kunden/mottakeren må sørge minimum to personer som tar imot på taket ved levering av Zanda betongtakstein, og minimum tre personer ved levering av Monier tegltakstein og Zanda Minster Aerlox.



30 års garanti på takstein



BMI Norge har 30 års garanti på frostbestandighet, styrke og tetthet på betongtakstein iht. NS-EN 490-91 og teknisk tegltakstein iht. NS-EN 1304 og NS-EN 1024*.

Takstein i både betong og tegl kan i noen grad få kalkutfelling. Videre kan det oppstå håndteringsmerker på betongen, dvs. sementstøv fra ovenforliggende steins overflate. Tegl kan under produksjon og transport få små avskrapninger i glasuren som må aksepteres.

Tegl kan også krakelere, dvs. små sprekker i glasuren oppstår grunnet forskjellig varmekoeffisient på tegl og glasur. Kalkutslag, håndteringsmerker eller krakelering har ingen betydning for steinens holdbarhet og er ikke grunnlag for reklamasjoner. Tegltakstein er et naturprodukt som består av ulike typer leire som blir brent

under svært høye temperaturer. Farge og form kan variere noe fra takstein til takstein og fra brenning til brenning.

BMI driver kontinuerlig produktutvikling og forbeholder seg retten til eventuelle spesifikasjonsendringer.

Innenfor de fem første årene dekker garantien både produkt og arbeidskostnader. Utover fem år erstattes kun produkter.





Helt kongle, Zanda!

Ny Zanda overflatebehandling - nå mer skånsom mot naturen!

Vår takstein er nå mer skånsom mot naturen!

Løsningen er en unik overflatebehandling som gir like sterk beskyttelse mot tilgroing av mose og alger som tidligere, nå uten filmkonserverende kjemikalier.

Ny innovativ overflatebehandling

BMI har i flere år, sammen med en av verdens ledende kjemikalieleverandør, utviklet en innovativ overflatebehandling på all betongtakstein fra varemerket Zanda. Overflatebehandlingen er mer skånsom mot naturen og samtidig har den samme sterke beskyttelsen mot mose og alger.

Den nye overflatebehandlingen er hardere og absorberer mindre vann, noe som resulterer i at mindre smuss fester seg til overflaten. Overflaten tørker også hurtigere etter at den har blitt våt. Synergien mellom disse to egenskapene bidrar til å redusere biologisk vekst på taksteinen.

Med Zandas nye overflatebehandling håper vi at det blir enklere for håndverkeren og privatpersoner å velge en betongtakstein som er mer skånsom mot miljøet, uten å gå på kompromiss med den kjente Zanda kvaliteten og designet.

ZANDA

Zanda Arktis betongtakstein



V = lagerlagt

	Svart	Rød	Antikk rød	Antikk Grå	Teglrød	Grå
Årdal	V	V	V	V	V	V
Bergen	V		V			
Lillestrøm	V	V	V	V		V

Lagertillegg for betongtakstein er inkludert i produktprisen

Total lengde	Total bredde	Dekkebredde	Lekteavstand	Vekt pr. stk/m ²	Antall stein pr. m ²	Minste takvinkel
420 mm	332 mm	300 mm	310-370 mm	Ca 4,5 kg/43 kg	9,0-10,75 stk	15°*

* Avhengig av valgt undertak, se leggeveiledning

Normalstein



Farge	Nobb nr.	Vare nr.	Overflate	Antall pr. pall	Antall pr. bunt
Svart	49440277	10006909	Arktis	216	4
Rød	49440262	10006912	Arktis	216	4
Antikk rød	49440281	10006914	Arktis	216	4
Antikk grå	49440300	10006911	Arktis	216	4
Teglrød	49440315	10006913	Arktis	216	4
Grå	49440296	10006910	Arktis	216	4

Halvstein

Forbruk: Etter behov. Se leggeanvisning.



Farge	Nobb nr.	Vare nr.	Overflate	Antall pr. pall	Antall pr. bunt
Svart	49440334	10006964	Arktis	144	6
Rød	49440326	10006967	Arktis	144	6
Antikk rød	49440345	10006969	Arktis	144	6
Antikk grå	49440364	10006966	Arktis	144	6
Teglrød	49440372	10006968	Arktis	144	6
Grå	49440353	10006965	Arktis	144	6

Mønestein

Forbruk: 3 stein pr. lm. Se leggeanvisning. Husk innfesting!



Farge	Nobb nr.	Vare nr.	Overflate	Antall pr. pall
Svart	60143152	10006970	Arktis	102
Rød	49440383	10006973	Arktis	102
Antikk rød	60654732	10005324	Arktis	102
Antikk grå	49440421	10006972	Arktis	102
Teglrød	49440436	10006974	Arktis	102
Grå	49440417	10006971	Arktis	102

Zanda Arktis betongtakstein

Møneavslutning

Benyttes ved bruk av gavlstien, som mønebegynnelse og -slutt.
Forbruk: 1 stk. pr. gavl. Se leggeanvisning.



Farge	Nobb nr.	Vare nr.	Overflate	Antall pr. pall
Svart	49440455	10006976	Arktis	25
Rød	49440440	10006979	Arktis	25
Antikk rød	49440466	10006981	Arktis	25
Antikk grå	49440485	10006978	Arktis	25
Tegl rød	49440493	10006980	Arktis	25
Grå	49440474	10006977	Arktis	25

Valmtetning

Benyttes der valm og møne møtes.
Forbruk: 1. stk. pr. valm. Se leggeanvisning.



Farge	Nobb nr.	Vare nr.	Overflate	Antall pr. pall
Svart	49440512	10006982	Arktis	10
Rød	49440504	10006985	Arktis	10
Antikk rød	49440523	10006987	Arktis	10
Antikk grå	49440542	10006984	Arktis	10
Tegl rød	49440557	10006986	Arktis	10
Grå	49440538	10006983	Arktis	10

T-møne

Forbruk: 1. stk. der møne møtes i samme høyde.
Legging av mønestein må starte fra Høyre. Se leggeanvisning.



Farge	Nobb nr.	Vare nr.	Overflate	Antall pr. pall
Svart	49440576	10006988	Arktis	15
Rød	49440561	10006991	Arktis	15
Antikk rød	49440580	10006993	Arktis	15
Antikk grå	49440606	10006990	Arktis	15
Tegl rød	49440614	10006992	Arktis	15
Grå	49440595	10006989	Arktis	15

Valmbegynnelse

Forbruk: 1. stk. pr. valmmøne.
Benyttes som første stein ved takfoten. Se leggeanvisning.



Farge	Nobb nr.	Vare nr.	Overflate	Antall pr. pall
Svart	49440633	10006994	Arktis	20
Rød	49440625	10006997	Arktis	20
Antikk rød	49440644	10006999	Arktis	20
Antikk grå	49440663	10006996	Arktis	20
Tegl rød	49440678	10006998	Arktis	20
Grå	49440652	10006995	Arktis	20

Zanda Arktis betongtakstein



Universaltetning

Benyttes der hvor flere valmer møtes (Pyramidetak).
Materiale: Polystyrol. Forbruk: Etter behov.

Farge	Nobb nr.	Vare nr.	Overflate
Svart	49440735	10005126	Arktis

Gavlstein Venstre

Forbruk: 1 stk. pr. steinrad. Lekteavstand: 315 til 370 mm.
Se leggeanvisning.



Farge	Nobb nr.	Vare nr.	Overflate	Antall pr. pall	Antall pr. pakke
Svart	49440792	10007000	Arktis	30	15
Rød	49440784	10007003	Arktis	30	15
Antikk rød	49440803	10007005	Arktis	30	15
Antikk grå	49440822	10007002	Arktis	30	15
Tegl rød	49440837	10007004	Arktis	30	15
Grå	49440818	10007001	Arktis	30	15

Gavlstein Høyre

Forbruk: 1 stk. pr. steinrad. Lekteavstand: 315 til 370 mm.
Se leggeanvisning.



Farge	Nobb nr.	Vare nr.	Overflate	Antall pr. pall	Antall pr. pakke
Svart	49440856	10007006	Arktis	30	15
Rød	49440841	10007009	Arktis	30	15
Antikk rød	49440860	10007011	Arktis	30	15
Antikk grå	49440886	10007008	Arktis	30	15
Tegl rød	49440894	10007010	Arktis	30	15
Grå	49440875	10007007	Arktis	30	15

Gavlsteinsavslutning Venstre

Benyttes på nederste del av vindskien ved bruk av gavlstein.
Materiale: Polystyrol. Forbruk: 1 stk. pr. vindski. Se leggeanvisning.



Farge	Nobb nr.	Vare nr.	Overflate	Antall pr. pall
Svart	49440913	10005132	Arktis	40
Rød	49440905	10005135	Arktis	40
Antikk rød	49440924	10005137	Arktis	40
Antikk grå	49440943	10005134	Arktis	40
Tegl rød	49440958	10005136	Arktis	40
Grå	49440932	10005133	Arktis	40

Zanda Arktis betongtakstein

Gavlsteinsavslutning Høyre

Benyttes på nederste del av vindskien ved bruk av gavlstein.

Materiale: Polystyrol. Forbruk: 1 stk. pr. vindski. Se leggeanvisning.



Farge	Nobb nr.	Vare nr.	Overflate	Antall pr. pall
Svart	49440977	10005138	Arktis	40
Rød	49440962	10005141	Arktis	40
Antikk rød	49440981	10005143	Arktis	40
Antikk grå	49441000	10005140	Arktis	40
Teglød	49441015	10005142	Arktis	40
Grå	49440996	10005139	Arktis	40

Zanda Arktis - Festemateriell



Spiker Rustfri 3,1/75

Til innfesting av takstein. Pakke á 200 stk.

Farge	Nobb nr.	Vare nr.	Overflate
Rustfri	51807866	20003079	Stål



Mønespiker 3,7/110 med pakning

Pakke á 50 stk. Til innfesting av mønestein.

Farge	Nobb nr.	Vare nr.	Overflate
Svart	53590138	20003059	Stål



Taksteinsskrue 4,2x75 mm med pakning

Pakke á 25 eller 200 stk. Torx skrue i rustfritt stål med flatt hode.

Farge	Nobb nr.	Vare nr.	Antall pr. pk.	Overflate
Rustfri	50870116	20003049	25	Stål
Rustfri	50870725	20003050	200	Stål



Taksteinsskrue 4,8x75 mm med senkhode

Pakke á 100 eller 600 stk. Torx skrue i rustfritt stål med senk hode.

Farge	Nobb nr.	Vare nr.	Antall pr. pk.	Overflate
Rustfri	51222292	20003045	100	Stål
Rustfri	51222265	20003046	600	Stål



Taksteinsskrue 4,2x60 mm med pakning

Pakke á 25 eller 200 stk. Torx skrue i rustfritt stål med flatt hode.

Farge	Nobb nr.	Vare nr.	Antall pr. pk.	Overflate
Rustfri	50869541	20003047	25	Stål
Rustfri	51222235	20003048	200	Stål

Zanda Arktis - Festemateriell



Møneskrue 5x110 mm Rød med pakning

Skrue til møne og spesialstein. Torx skrue i rustfritt stål med flatt hode.
Pakke á 25 eller 50 stk.

Farge	Nobb nr.	Vare nr.	Antall pr. pk.	Overflate
Tegl rød	50870744	20003051	25	Stål
Tegl rød	50870752	20003052	50	Stål



Møneskrue 5x110 mm Svart med pakning

Skrue til møne og spesialstein. Torx skrue i rustfritt stål med flatt hode.
Pakke á 25 eller 50 stk.

Farge	Nobb nr.	Vare nr.	Antall pr. pk.	Overflate
Svart	50871433	20003053	25	Stål
Svart	50871444	20003054	50	Stål



Stormklips 70

Klips til innfesting av takstein. Pakke á 125 stk.

Farge	Nobb nr.	Vare nr.	Antall pr. pk.	Overflate
Sink	21282025	10007194	125	Galvanisert



Stormklips 70 Rustfri

Klips til innfesting av takstein. Pakke á 125 stk.

Farge	Nobb nr.	Vare nr.	Antall pr. pk.	Overflate
Rustfri*	25400706	20003040	125	Stål

*Utgående vare



M-Clip Zanda Arktis 30/48 for lekthedimensjon 30x48 mm

For innfesting av takstein uten bruk av verktøy. Raskere, enklere og sterkere enn spikring.
Den rustfrie kroken hektes under lekte og i sidefals på taksteinen.

Farge	Nobb nr.	Vare nr.	Antall pr. pk.	Overflate
Rustfri	51915965	10007205	250	Stål



M-Clip Zanda Arktis 36/48 for lekthedimensjon 36x48 mm

For innfesting av takstein uten bruk av verktøy. Raskere, enklere og sterkere enn spikring.
Den rustfrie kroken hektes under lekte og i sidefals på taksteinen.

Farge	Nobb nr.	Vare nr.	Antall pr. pk.	Overflate
Rustfri	51915992	10007206	250	Stål

Zanda Arktis - Festemateriell



Klips Mønestein Betong

Klips til innfesting av mønestein. Pose à 25 stk.

Farge	Nobb nr.	Vare nr.	Antall pr. pose	Overflate
Svart	40944779	10007193	25	Aluminium
Rød	40944803	10007192	25	Aluminium



Mønebrakett

For enkel montering av mønebord/lekte.
Maks bredde 40 mm. Forbruk: 1 stk. pr. 600 mm møne.

Farge	Nobb nr.	Vare nr.	Antall pr. pk.	Overflate
-	43927985	10005218	25	-

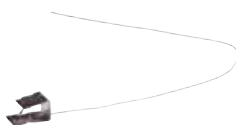

Valmklips i rustfritt stål

Til innfesting av kappet stein. Forbruk: 1 stk. pr. kappet stein.

Farge	Nobb nr.	Vare nr.	Antall pr. pk.	Overflate
Rustfri	55380443	20003058	50	Stål



M-Glue Taklim

Universal taklim til betong, tegl, metall og tre.
Til sammenliming av takstein ved vinkel, valm og andre detaljer. Fester til våte overflater.

Farge	Nobb nr.	Vare nr.	Antall pr. pk.	Innhold
Svart	51530973	20003033	12	290 ml
Grå	51531703	20003034	12	290 ml
Teglørd	51531722	20003035	12	290 ml

Zanda Arktis - Ventilasjon



Kombihette

Takfall 17,5 - 45 grader.

Ø 160 mm ventilasjon, Ø 110 mm soil med multiovergangsstykke og undertaksmansjett.

Farge	Nobb nr.	Vare nr.	Overflate
Svart	53416175	10007265	Protector
Rød	53415104	10007264	Protector
Teglrød	53415225	10007267	Protector
Grå	53415755	10007266	Protector

Ventilasjonspakke

Pakken inneholder: 1 ventilasjons-hette 150x150 mm i polystyren,

1 isoleringselement, 1 multiovergangsstykke og 1 undertaksgjennomføring.



Farge	Nobb nr.	Vare nr.	Overflate
Svart	60046650	10032381	Protector
Rød	60046653	10032379	Protector
Teglrød	60046651	10032380	Protector
Grå	60046655	10032378	Protector

Avløpsventilasjon

Pakken inneholder: 1 Soilutluftning i polystyren Ø 110 mm og 1 undertaksgjennomføring.



Farge	Nobb nr.	Vare nr.	Overflate
Svart	51729860	10007240	Protector
Rød	51732724	10007255	Protector
Teglrød	51732743	10007260	Protector
Grå	51732062	10007246	Protector

Zanda Arktis - Tetteprodukter



Metalroll Tettebånd 260-320 mm

Rull á 5 meter. For tetting av møner og valm.

Farge	Nobb nr.	Vare nr.	Ruller pr. kartong
Svart	26344069	10007181	4
Teglrød	26344077	10007180	4



Metalroll Tettebånd 320-380 mm

Rull á 5 meter. For tetting av møner og valm.

Skal brukes til Nortegl uten toppstein.

Farge	Nobb nr.	Vare nr.	Ruller pr. kartong
Svart	26344036	10007183	4
Teglrød	26344044	10007182	4



Figaroll Plus

For tetting og ventilering av møne/valm.

Rull á 5 meter. Bredder: 280-320 mm.

Farge	Nobb nr.	Vare nr.	Ruller pr. kartong
Svart	43963636	10007185	5
Teglørød	43940241	10007184	5



Mønebånd 900

Overflate: Plast. Lengde: 0,9 meter.

Til tetting og ventilasjon av mønet. Brukes på begge sider.

Farge	Nobb nr.	Vare nr.	Stk per kartong
Svart	21281811	20002243	10
Rød	21281803	20002242	10



Fuglelist

Hindrer fugl/smådyr å trenge inn i takkonstruksjonen.

Materiale: Plast.

Farge	Nobb nr.	Vare nr.	Lengde
Svart	46714481	20003060	1 meter
Svart	46714496	20003061	5 meter

Zanda Arktis - Tetteprodukter



Wakaflex tettebånd 5000/280

Rull à 5 meter. Bredder 280 mm. Selvklebende. Erstatte bly.

Farge	Nobb nr.	Vare nr.	Ruller pr. kartong
Svart	21282280	10007190	4
Teglød	21282272	10007189	4
Blygrå	44405200	10002886	4



Wakaflex tettebånd 5000/560

Rull à 5 meter. Bredder 560 mm. Selvklebende. Erstatte bly.

Farge	Nobb nr.	Vare nr.	Ruller pr. kartong
Svart	51637244	10007188	2
Teglød	51637161	10007187	2
Blygrå	44405234	10002892	2

Zanda Protector betongtakstein



V = lagerlagt

	Svart	Rød	Teglrød	Mørk Grå
Årdal	V	V	V	V
Bergen	V	V	V	V
Lillestrøm	V	V	V	V

Lagertillegg for betongtakstein er inkludert i produktprisen

Total lengde	Total bredde	Dekkebredde	Lekteavstand	Vekt pr. stk/m ²	Antall stein pr. m ²	Minste takvinkel
420 mm	332 mm	300 mm	310-370 mm	Ca 4,3 kg/41 kg	9,0-10,75 stk	15°*

* Avhengig av valgt undertak, se leggeveiledning

Normalstein



Farge	Nobb nr.	Vare nr.	Overflate	Antall pr. pall	Antall pr. bunt
Svart	46035712	10006922	Protector	216	4
Rød	46035723	10006924	Protector	216	4
Teglrød	46035738	10006925	Protector	216	4
Mørk Grå	60086124	11000032	Protector	216	4

Halvstein

Forbruk: etter behov. Se leggeanvisning.



Farge	Nobb nr.	Vare nr.	Overflate	Antall pr. pall	Antall pr. bunt
Svart	46035795	10007052	Protector	144	6
Rød	46035776	10007050	Protector	144	6
Teglrød	46035780	10007051	Protector	144	6
Mørk Grå	60086144	11000027	Protector	144	6

Mønestein

Forbruk: 3 stein pr. lm. Se leggeanvisning. Husk innfesting!



Farge	Nobb nr.	Vare nr.	Overflate	Antall pr. pall	Antall pr. bunt
Svart	46035761	10005119	Protector	120	4
Rød	46035742	10005117	Protector	120	4
Teglrød	46035757	10005118	Protector	120	4
Mørk Grå	60086145	10005310	Protector	120	4

Zanda Protector betongtakstein

Mønslutt

Benyttes ved bruk av gavlstein, som mønebegynnelse og slutt.
Forbruk: 1 stk. pr. gavl. Se leggeanvisning.



Farge	Nobb nr.	Vare nr.	Overflate	Antall pr. pall
Svart	46035920	10003770	Protector	25
Rød	46035935	10003772	Protector	25
Teglørød	46035946	10003773	Protector	25
Mørk Grå	60086147	11000035	Protector	25

Valmtetning

Benyttes der valm og møne møtes.
Forbruk: 1. stk. pr. valm. Se leggeanvisning.



Farge	Nobb nr.	Vare nr.	Overflate	Antall pr. pall
Svart	46035897	10005159	Protector	10
Rød	46035901	10005161	Protector	10
Teglørød	46035916	10005162	Protector	10
Mørk Grå	60086439	10005302	Protector	10

T-Møne

Forbruk: 1 stk. der møne møtes i samme høyde. Se leggeanvisning.
Legging av mønestein må starte fra Høyre. Husk innfesting.



Farge	Nobb nr.	Vare nr.	Overflate	Antall pr. pall
Svart	46035833	10005151	Protector	15
Rød	46035844	10005153	Protector	15
Teglørød	46035852	10005154	Protector	15
Mørk Grå	60086442	10005308	Protector	15

Valmbegynnelse

Benyttes som første stein ved takfoten.
Forbruk: 1 stk. pr. valmmøne. Se leggeanvisning.



Farge	Nobb nr.	Vare nr.	Overflate	Antall pr. pall
Svart	46035863	10005155	Protector	15
Rød	46035878	10005157	Protector	15
Teglørød	46035882	10005158	Protector	15
Mørk Grå	60086516	10005301	Protector	15

Zanda Protector betongtakstein



Universaltetning

Benyttes der hvor flere valmer møtes (pyramidetak). Materiale: Polystyrol.
Forbruk: etter behov. Se leggeanvisning.



Farge	Nobb nr.	Vare nr.	Overflate
Svart	46036094	10005228	Protector

Gavlstein Venstre

Forbruk: 1 stk. pr. steinrad. Lekteavstand 315 til 370 mm. Se leggeanvisning.



Farge	Nobb nr.	Vare nr.	Overflate	Antall pr. pall	Antall pr. pakke
Svart	46247524	10007044	Protector	78	13
Rød	46247532	10007042	Protector	78	13
Teglørød	46247562	10007043	Protector	78	13
Mørk Grå	60086517	11000039	Protector	78	13

Gavlstein Høyre

Forbruk: 1 stk. pr. steinrad. Lekteavstand 315 til 370 mm. Se leggeanvisning.



Farge	Nobb nr.	Vare nr.	Overflate	Antall pr. pall	Antall pr. pakke
Svart	46247615	10007045	Protector	84	14
Rød	46247543	10007047	Protector	84	14
Teglørød	46247596	10007048	Protector	84	14
Mørk Grå	60086518	11000024	Protector	84	14

Gavlsteinsavslutning Høyre

Benyttes på nederste del av vindskien ved bruk av gavlstein. Materiale: Polystyrol.
Forbruk: 1 stk. pr. vindski. Se leggeanvisning.



Farge	Nobb nr.	Vare nr.	Overflate
Svart	46035984	10005223	Protector
Rød	46035992	10005226	Protector
Teglørød	46036003	10005227	Protector
Mørk Grå	60086519	11000025	Protector

Zanda Protector betongtakstein



Gavlsteinsavslutning Venstre

Benyttes på nederste del av vindskien ved bruk av gavlstein. Materiale: Polystyrol.
Forbruk: 1 stk. pr. vindski. Se leggeanvisning.

Farge	Nobb nr.	Vare nr.	Overflate
Svart	46035954	10005219	Protector
Rød	46035965	10005221	Protector
Tegl rød	46035973	10005222	Protector
Mørk Grå	60086520	11000026	Protector

Zanda Protector - Festemateriell



Spiker Rustfri 3,1/75

Til innfesting av takstein. Pakke á 200 stk.

Farge	Nobb nr.	Vare nr.	Overflate
Rustfri	51807866	20003079	Stål



Mønespiker 3,7/110 med pakning

Pakke á 50 stk. Til innfesting av mønestein.

Farge	Nobb nr.	Vare nr.	Overflate
Svart	53590138	20003059	Stål



Taksteinsskrue 4,2x75 mm med pakning

Pakke á 25 eller 200 stk. Torx skrue i rustfritt stål med flatt hode.

Farge	Nobb nr.	Vare nr.	Antall pr. pk.	Overflate
Rustfri	50870116	20003049	25	Stål
Rustfri	50870725	20003050	200	Stål



Taksteinsskrue 4,8x75 mm med senkhode

Pakke á 100 eller 600 stk. Torx skrue i rustfritt stål med senk hode.

Farge	Nobb nr.	Vare nr.	Antall pr. pk.	Overflate
Rustfri	51222292	20003045	100	Stål
Rustfri	51222265	20003046	600	Stål



Taksteinsskrue 4,2x60 mm med pakning

Pakke á 25 eller 200 stk. Torx skrue i rustfritt stål med flatt hode.

Farge	Nobb nr.	Vare nr.	Antall pr. pk.	Overflate
Rustfri	50869541	20003047	25	Stål
Rustfri	51222235	20003048	200	Stål

Zanda Protector - Festemateriell



Møneskrue 5x110 mm Rød med pakning

Skrue til møne og spesialstein. Torx skrue i rustfritt stål med flatt hode. Pakke á 25 eller 50 stk.

Farge	Nobb nr.	Vare nr.	Antall pr. pk.	Overflate
Teglrød	50870744	20003051	25	Stål
Teglrød	50870752	20003052	50	Stål



Møneskrue 5x110 mm Svart med pakning

Skrue til møne og spesialstein. Torx skrue i rustfritt stål med flatt hode. Pakke á 25 eller 50 stk.

Farge	Nobb nr.	Vare nr.	Antall pr. pk.	Overflate
Svart	50871433	20003053	25	Stål
Svart	50871444	20003054	50	Stål



Stormklips 70

Klips til innfesting av takstein. Pakke á 125 stk.

Farge	Nobb nr.	Vare nr.	Antall pr. pk.	Overflate
Sink	21282025	10007194	125	Galvanisert



Stormklips 70 Rustfri

Klips til innfesting av takstein. Pakke á 125 stk.

Farge	Nobb nr.	Vare nr.	Antall pr. pk.	Overflate
Rustfri*	25400706	20003040	125	Stål

*Utgående vare



M-Clip Zanda 30/48 for lektedimensjon 30x48 mm

For innfesting av takstein uten bruk av verktøy. Raskere, enklere og sterkere enn spikring. Den rustfrie kroken hektes under lekte og i sidefals på taksteinen.

Farge	Nobb nr.	Vare nr.	Antall pr. pk.	Overflate
Rustfri	51910104	10007203	250	Stål



M-Clip Zanda 36/48 for lektedimensjon 36x48 mm

For innfesting av takstein uten bruk av verktøy. Raskere, enklere og sterkere enn spikring. Den rustfrie kroken hektes under lekte og i sidefals på taksteinen.

Farge	Nobb nr.	Vare nr.	Antall pr. pk.	Overflate
Rustfri	51910112	10007204	250	Stål

Zanda Protector - Festemateriell



Klips Mønestein Betong

Klips til innfesting av mønestein. Pose à 25 stk.

Farge	Nobb nr.	Vare nr.	Antall pr. pose	Overflate
Svart	40944779	10007193	25	Aluminium
Rød	40944803	10007192	25	Aluminium



Mønebrakett

For enkel montering av mønebord/lekte.
Maks bredde 40 mm. Forbruk: 1 stk. pr. 600 mm møne.

Farge	Nobb nr.	Vare nr.	Antall pr. pk.	Overflate
-	43927985	10005218	25	-

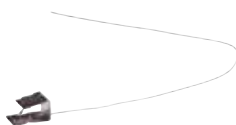

Valmklips i rustfritt stål

Til innfesting av kappet stein. Forbruk: 1 stk. pr. kappet stein.

Farge	Nobb nr.	Vare nr.	Antall pr. pk.	Overflate
Rustfri	55380443	20003058	50	Stål



M-Glue Taklim

Universal taklim til betong, tegl, metall og tre.
Til sammenliming av takstein ved vinkel, valm og andre detaljer. Fester til våte overflater.

Farge	Nobb nr.	Vare nr.	Antall pr. pk.	Innhold
Svart	51530973	20003033	12	290 ml
Grå	51531703	20003034	12	290 ml
Teglørd	51531722	20003035	12	290 ml

Zanda Protector - Ventilasjon



Kombihette

Takfall 17,5 - 45 grader.

Ø 160 mm ventilasjon, Ø 110 mm soil med multiovergangsstykke og undertaksmansjett.

Farge	Nobb nr.	Vare nr.	Overflate
Svart	53416175	10007265	Protector
Rød	53415104	10007264	Protector
Tegl rød	53415225	10007267	Protector
Mørk grå	60092476	11000153	Protector

Ventilasjonspakke

Pakken inneholder: 1 ventilasjonshette 150x150 mm i polystyren,

1 isoleringselement, 1 multiovergangsstykke og 1 undertaksgjennomføring.



Farge	Nobb nr.	Vare nr.	Overflate
Svart	60046650	10032381	Protector
Rød	60046653	10032379	Protector
Tegl rød	60046651	10032380	Protector
Mørk grå	60092480	11000152	Protector

Avløpsventilasjon

Pakken inneholder: 1 Soilutluftning i polystyren Ø 110 mm og 1 undertaksgjennomføring.



Farge	Nobb nr.	Vare nr.	Overflate
Svart	51729860	10007240	Protector
Rød	51732724	10007255	Protector
Tegl rød	51732743	10007260	Protector
Mørk grå	51732062	10007246	Protector

Zanda Protector - Tetteprodukter



Metalroll Tettebånd 260-320 mm

Rull á 5 meter. For tetting av møner og valm.

Farge	Nobb nr.	Vare nr.	Ruller pr. kartong
Svart	26344069	10007181	4
Teglrød	26344077	10007180	4



Metalroll Tettebånd 320-380 mm

Rull á 5 meter. For tetting av møner og valm.

Skal brukes til Nortegl uten toppstein.

Farge	Nobb nr.	Vare nr.	Ruller pr. kartong
Svart	26344036	10007183	4
Teglrød	26344044	10007182	4



Figaroll Plus

For tetting og ventilering av møne/valm.

Rull á 5 meter. Bredder: 280-320 mm.

Farge	Nobb nr.	Vare nr.	Ruller pr. kartong
Svart	43963636	10007185	5
Teglørød	43940241	10007184	5



Mønebånd 900

Overflate: Plast. Lengde: 0,9 meter.

Til tetting og ventilasjon av mønet. Brukes på begge sider.

Farge	Nobb nr.	Vare nr.	Stk per kartong
Svart	21281811	20002243	10
Rød	21281803	20002242	10



Fuglelist

Hindrer fugl/smådyr å trenge inn i takkonstruksjonen.

Materiale: Plast.

Farge	Nobb nr.	Vare nr.	Lengde
Svart	46714481	20003060	1 meter
Svart	46714496	20003061	5 meter

Zanda Protector - Tetteprodukter



Wakaflex tettebånd 5000/280

Rull à 5 meter. Bredde 280 mm. Selvklebende. Erstatter bly.

Farge	Nobb nr.	Vare nr.	Ruller pr. kartong
Svart	21282280	10007190	4
Teglrød	21282272	10007189	4
Blygrå	44405200	10002886	4



Wakaflex tettebånd 5000/560

Rull à 5 meter. Bredde 560 mm. Selvklebende. Erstatter bly.

Farge	Nobb nr.	Vare nr.	Ruller pr. kartong
Svart	51637244	10007188	2
Teglrød	51637161	10007187	2
Blygrå	44405234	10002892	2

Zanda Classic betongtakstein



Svart Rød

V = lagerlagt

	Svart	Rød
Årdal	V	V
Bergen	V	
Lillestrøm	V	V

Lagertillegg for betongtakstein er inkludert i produktprisen

Total lengde	Total bredde	Dekkebredde	Lekteavstand	Vekt pr. stk/m ²	Antall stein pr. m ²	Minste takvinkel
420 mm	332 mm	300 mm	310-370 mm	Ca 4,3 kg/41 kg	9,0-10,75 stk	15° *

* Avhengig av valgt undertak, se leggeveiledning

Normalstein



Farge	Nobb nr.	Vare nr.	Overflate	Antall pr. pall	Antall pr. bunt
Svart	53554972	10006918	Classic	216	4
Rød	53556402	10006920	Classic	216	4

*

Behandlet Halvstein

Benyttes for tilpassing av valm og vinkeltak.
Forbruk: etter behov. Se leggeanvisning.



Farge	Nobb nr.	Vare nr.	Overflate	Antall pr. pall	Antall pr. bunt
Svart	53554983	10007021	Classic	144	6
Rød	53556614	10007023	Classic	144	6

Behandlet Mønestein

Forbruk: 3 stein pr. lm. Se leggeanvisning. Husk innfesting!



Farge	Nobb nr.	Vare nr.	Overflate	Antall pr. pall	Antall pr. bunt
Svart	53555040	10005163	Classic	120	4
Rød	53556625	10005165	Classic	120	4

Zanda Classic betongtakstein

Behandlet Mønslutt

Benyttes ved bruk av gavlstein, som mønebegynnelse og slutt.
Forbruk: 1 stk. pr. gavl. Se leggeanvisning.



Farge	Nobb nr.	Vare nr.	Overflate	Antall pr. pall
Svart	53555074	10007025	Classic	25
Rød	53556644	10007027	Classic	25

Behandlet Valmtetning

Benyttes der valm og møne møtes.
Forbruk: 1. stk. pr. valm. Se leggeanvisning.



Farge	Nobb nr.	Vare nr.	Overflate	Antall pr. pall
Svart	53555138	10007029	Classic	10
Rød	53556652	10007031	Classic	10

Behandlet T-Møne

Forbruk: 1 stk. der møne møtes i samme høyde i en rett vinkel.
Legging av mønestein må starte fra Høyre. Se leggeanvisning.



Farge	Nobb nr.	Vare nr.	Overflate	Antall pr. pall
Svart elegant	53555142	10005448	Classic	15
Rød elegant	53556663	10005453	Classic	15

Behandlet Valmbegynnelse

Benyttes som første stein på valmmøne ved raftet.
Forbruk: 1 stk. pr. valmmøne. Se leggeanvisning.



Farge	Nobb nr.	Vare nr.	Overflate	Antall pr. pall
Svart	53555161	10007037	Classic	20
Rød	53556682	10007039	Classic	20

Zanda Classic betongtakstein



Behandlet Gavstein Venstre

Forbruk: 1 stk. pr. steinrad. Lekteavstand 315 til 370 mm. Se leggeanvisning.



Farge	Nobb nr.	Vare nr.	Overflate	Antall pr. pall	Antall pr. pakke
Svart	53555702	10007068	Classic	78	13
Rød	53557314	10007070	Classic	78	13

* Utgående vare. Selges til lagerbeholdningen er tom

Behandlet Gavstein Høyre

Forbruk: 1 stk. pr. steinrad. Lekteavstand 315 til 370 mm. Se leggeanvisning.



Farge	Nobb nr.	Vare nr.	Overflate	Antall pr. pall	Antall pr. pakke
Svart	53556258	10007064	Classic	84	14
Rød	53557325	10007066	Classic	84	14

* Utgående vare. Selges til lagerbeholdningen er tom

Zanda Classic - Festemateriell



Spiker Rustfri 3,1/75

Til innfesting av takstein. Pakke á 200 stk.

Farge	Nobb nr.	Vare nr.	Overflate
Rustfri	51807866	20003079	Stål



Mønespiker 3,7/110 med pakning

Pakke á 50 stk. Til innfesting av mønestein.

Farge	Nobb nr.	Vare nr.	Overflate
Svart	53590138	20003059	Stål



Taksteinsskrue 4,2x75 mm med pakning

Pakke á 25 eller 200 stk. Torx skrue i rustfritt stål med flatt hode.

Farge	Nobb nr.	Vare nr.	Antall pr. pk.	Overflate
Rustfri	50870116	20003049	25	Stål
Rustfri	50870725	20003050	200	Stål



Taksteinsskrue 4,8x75 mm med senkhode

Pakke á 100 eller 600 stk. Torx skrue i rustfritt stål med senk hode.

Farge	Nobb nr.	Vare nr.	Antall pr. pk.	Overflate
Rustfri	51222292	20003045	100	Stål
Rustfri	51222265	20003046	600	Stål



Taksteinsskrue 4,2x60 mm med pakning

Pakke á 25 eller 200 stk. Torx skrue i rustfritt stål med flatt hode.

Farge	Nobb nr.	Vare nr.	Antall pr. pk.	Overflate
Rustfri	50869541	20003047	25	Stål
Rustfri	51222235	20003048	200	Stål

Zanda Classic - Festemateriell



Møneskrue 5x110 mm Rød med pakning

Skrue til møne og spesialstein. Torx skrue i rustfritt stål med flatt hode. Pakke á 25 eller 50 stk.

Farge	Nobb nr.	Vare nr.	Antall pr. pk.	Overflate
Teglrød*	50870744	20003051	25	Stål
Teglrød*	50870752	20003052	50	Stål

* Utgående vare. Selges til lagerbeholdningen er tom



Møneskrue 5x110 mm Svart med pakning

Skrue til møne og spesialstein. Torx skrue i rustfritt stål med flatt hode. Pakke á 25 eller 50 stk.

Farge	Nobb nr.	Vare nr.	Antall pr. pk.	Overflate
Svart	50871433	20003053	25	Stål
Svart	50871444	20003054	50	Stål



Stormklips 70

Klips til innfesting av takstein. Pakke á 125 stk.

Farge	Nobb nr.	Vare nr.	Antall pr. pk.	Overflate
Sink	21282025	10007194	125	Galvanisert



Stormklips 70 Rustfri

Klips til innfesting av takstein. Pakke á 125 stk.

Farge	Nobb nr.	Vare nr.	Antall pr. pk.	Overflate
Rustfri*	25400706	20003040	125	Stål

* Utgående vare.



M-Clip Zanda 30/48 for lektedimensjon 30x48 mm

For innfesting av takstein uten bruk av verktøy. Raskere, enklere og sterkere enn spikring. Den rustfrie kroken hektes under lekte og i sidefals på taksteinen.

Farge	Nobb nr.	Vare nr.	Antall pr. pk.	Overflate
Rustfri	51910104	10007203	250	Stål



M-Clip Zanda 36/48 for lektedimensjon 36x48 mm

For innfesting av takstein uten bruk av verktøy. Raskere, enklere og sterkere enn spikring. Den rustfrie kroken hektes under lekte og i sidefals på taksteinen.

Farge	Nobb nr.	Vare nr.	Antall pr. pk.	Overflate
Rustfri	51910112	10007204	250	Stål

Zanda Classic - Festemateriell



Klips Mønestein Betong

Klips til innfesting av mønestein. Pose à 25 stk. Skruer inngår ikke.
Benytt Taksteinsskrue 4,2x60 mm med pakning (Nobb nr. 50869541), se side 30.

Farge	Nobb nr.	Vare nr.	Antall pr. pose	Overflate
Svart	40944779	10007193	25	Aluminium
Rød	40944803	10007192	25	Aluminium



Mønebrakett

For enkel montering av mønebord/lekte.
Maks bredde 40 mm. Forbruk: 1 stk. pr. 600 mm møne.

Farge	Nobb nr.	Vare nr.	Antall pr. pk.	Overflate
-	43927985	10005218	25	-

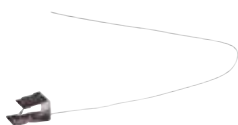

Valmklips i rustfritt stål

Til innfesting av kappet stein. Forbruk: 1 stk. pr. kappet stein.

Farge	Nobb nr.	Vare nr.	Antall pr. pk.	Overflate
Rustfri	55380443	20003058	50	Stål



M-Glue Taklim

Universal taklim til betong, tegl, metall og tre.
Til sammenliming av takstein ved vinkel, valm og andre detaljer. Fester til våte overflater.

Farge	Nobb nr.	Vare nr.	Antall pr. pk.	Innhold
Svart	51530973	20003033	12	290 ml
Grå	51531703	20003034	12	290 ml
Tegl rød*	51531722	20003035	12	290 ml

* Utgående vare. Selges til lagerbeholdningen er tom

Zanda Classic - Ventilasjon

Kombihette

Takfall 17,5 - 45 grader.

Ø 160 mm ventilasjon, Ø 110 mm soil med multiovergangsstykke og undertaksmansjett.



Farge	Nobb nr.	Vare nr.	Overflate
Svart	53416175	10007265	Protector
Rød	53415104	10007264	Protector
Tegl rød	53415225	10007267	Protector
Grå	53415755	10007266	Protector

Ventilasjonspakke

Pakken inneholder: 1 ventilasjonschette 150x150 mm i polystyren,

1 isoleringselement, 1 multiovergangsstykke og 1 undertaksgjennomføring.



Farge	Nobb nr.	Vare nr.	Overflate
Svart	60046650	10032381	Protector
Rød	60046653	10032379	Protector
Tegl rød	60046651	10032380	Protector
Grå	60046655	10032378	Protector

Avløpsventilasjon

Pakken inneholder: 1 Soilutluftning i polystyren Ø 110 mm og 1 undertaksgjennomføring.



Farge	Nobb nr.	Vare nr.	Overflate
Svart	51729860	10007240	Protector
Rød	51732724	10007255	Protector
Tegl rød	51732743	10007260	Protector
Grå	51732062	10007246	Protector

Zanda Classic - Tetteprodukter



Metalroll Tettebånd 260-320 mm

Rull á 5 meter. For tetting av møner og valm.

Farge	Nobb nr.	Vare nr.	Ruller pr. kartong
Svart	26344069	10007181	4
Teglørd	26344077	10007180	4



Metalroll Tettebånd 320-380 mm

Rull á 5 meter. For tetting av møner og valm.
Skal brukes til Nortegl uten toppstein.

Farge	Nobb nr.	Vare nr.	Ruller pr. kartong
Svart	26344036	10007183	4
Teglørd	26344044	10007182	4



Figaroll Plus

For tetting og ventilering av møne/valm.
Rull á 5 meter. Bredder: 280-320 mm.

Farge	Nobb nr.	Vare nr.	Ruller pr. kartong
Svart	43963636	10007185	5
Teglørd	43940241	10007184	5



Mønebånd 900

Overflate: Plast. Lengde: 0,9 meter.
Til tetting og ventilasjon av mønet. Brukes på begge sider.

Farge	Nobb nr.	Vare nr.	Stk per kartong
Svart	21281811	20002243	10
Rød	21281803	20002242	10



Fuglelist

Hindrer fugl/smådyr å trenge inn i takkonstruksjonen.
Materiale: Plast.

Farge	Nobb nr.	Vare nr.	Lengde
Svart	46714481	20003060	1 meter
Svart	46714496	20003061	5 meter

Zanda Classic - Tetteprodukter



Wakaflex tettebånd 5000/280

Rull à 5 meter. Bredde 280 mm. Selvklebende. Erstatte bly.

Farge	Nobb nr.	Vare nr.	Ruller pr. kartong
Svart	21282280	10007190	4
Teglørød	21282272	10007189	4
Blygrå	44405200	10002886	4



Wakaflex tettebånd 5000/560

Rull à 5 meter. Bredde 560 mm. Selvklebende. Erstatte bly.

Farge	Nobb nr.	Vare nr.	Ruller pr. kartong
Svart	51637244	10007188	2
Teglørød	51637161	10007187	2
Blygrå	44405234	10002892	2

Zanda Vestland betongtakstein



Zanda Vestland



Koks Antikk

V = lagerlagt

	Koks	Antikk
Årdal	V	V
Bergen	V	V
Lillestrøm		V

Lagertillegg for betongtakstein er inkludert i produktprisen

Lagertillegg for betongtakstein er inkludert i produktprisen

Total lengde	Total bredde	Dekkebredde	Lekteavstand	Vekt pr. stk/m ²	Antall stein pr. m ²	Minste takvinkel
420 mm	332 mm	300 mm	310-370 mm	Ca 4,3 kg/41 kg	9,0-10,75 stk	15° *

* Avhengig av valgt undertak, se leggeveiledning

Ubehandlet Normalstein



Farge	Nobb nr.	Vare nr.	Overflate	Antall pr. pall	Antall pr. bunt
Koks	45940372	10006915	Ubehandlet	216	4
Antikk	45937583	10006917	Ubehandlet	216	4

Ubehandlet Halvstein

Benyttes for tilpassing av valm og vinkeltak.
Forbruk: etter behov. Se leggeanvisning.



Farge	Nobb nr.	Vare nr.	Overflate	Antall pr. pall	Antall pr. bunt
Koks	45941193	10007012	Ubehandlet	144	6
Antikk	45937636	10007014	Ubehandlet	144	6

Ubehandlet Mønestein

Forbruk: 3 stein pr. lm. Se leggeanvisning. Husk innfesting!



Farge	Nobb nr.	Vare nr.	Overflate	Antall pr. pall	Antall pr. bunt
Koks	25680554	10006962	Ubehandlet	120	4
Antikk	25680760	10006963	Ubehandlet	120	4

Zanda Vestland betongtakstein

Ubehandlet Mønslutt

Benyttes ved bruk av gavlstein, som mønebegynnelse og slutt.
Forbruk: 1 stk. pr. gavl. Se leggeanvisning.



Farge	Nobb nr.	Vare nr.	Overflate	Antall pr. pall
Koks	25680562	10007818	Ubehandlet	25
Antikk	25680778	10007814	Ubehandlet	25

Ubehandlet Valmtetning

Benyttes der valm og møne møtes.
Forbruk: 1. stk. pr. valm. Se leggeanvisning.



Farge	Nobb nr.	Vare nr.	Overflate	Antall pr. pall
Koks	25680588	10007821	Ubehandlet	10
Antikk	25680794	10007817	Ubehandlet	10

Ubehandlet T-Møne

Forbruk: 1 stk. der møne møtes i samme høyde i en rett vinkel.
Legging av mønestein må starte fra Høyre. Se leggeanvisning.



Farge	Nobb nr.	Vare nr.	Overflate	Antall pr. pall
Koks	25680596	10007811	Ubehandlet	15
Antikk	25680802	10007812	Ubehandlet	15

Ubehandlet Valmbegynnelse

Benyttes som første stein på valmmøne ved raftet.
Forbruk: 1 stk. pr. valmmøne. Se leggeanvisning.



Farge	Nobb nr.	Vare nr.	Overflate	Antall pr. pall
Koks	25680570	10007816	Ubehandlet	20
Antikk	25680786	10007820	Ubehandlet	20

Ubehandlet Gavlstein Venstre

Forbruk: 1 stk. pr. steinrad. Lekteavstand 315 til 370 mm. Se leggeanvisning.



Farge	Nobb nr.	Vare nr.	Overflate	Antall pr. pall	Antall pr. pakke
Koks	46056042	10007018	Ubehandlet	78	13
Antikk	46056023	10007020	Ubehandlet	78	13

Zanda Vestland betongtakstein

Ubehandlet Gavstein Høyre

Forbruk: 1 stk. pr. steinrad. Lekteavstand 315 til 370 mm. Se leggeanvisning.



Farge	Nobb nr.	Vare nr.	Overflate	Antall pr. pall	Antall pr. pakke
Koks	45942865	10007015	Ubehandlet	84	14
Antikk	46056004	10007017	Ubehandlet	84	14

Zanda Vestland - Festemateriell



Spiker Rustfri 3,1/75

Til innfesting av takstein. Pakke á 200 stk.

Farge	Nobb nr.	Vare nr.	Overflate
Rustfri	51807866	20003079	Stål



Mønespiker 3,7/110 med pakning

Pakke á 50 stk. Til innfesting av mønestein.

Farge	Nobb nr.	Vare nr.	Overflate
Svart	53590138	20003059	Stål



Taksteinsskrue 4,2x75 mm med pakning

Pakke á 25 eller 200 stk. Torx skrue i rustfritt stål med flatt hode.

Farge	Nobb nr.	Vare nr.	Antall pr. pk.	Overflate
Rustfri	50870116	20003049	25	Stål
Rustfri	50870725	20003050	200	Stål



Taksteinsskrue 4,8x75 mm med senkhode

Pakke á 100 eller 600 stk. Torx skrue i rustfritt stål med senk hode.

Farge	Nobb nr.	Vare nr.	Antall pr. pk.	Overflate
Rustfri	51222292	20003045	100	Stål
Rustfri	51222265	20003046	600	Stål



Taksteinsskrue 4,2x60 mm med pakning

Pakke á 25 eller 200 stk. Torx skrue i rustfritt stål med flatt hode.

Farge	Nobb nr.	Vare nr.	Antall pr. pk.	Overflate
Rustfri	50869541	20003047	25	Stål
Rustfri	51222235	20003048	200	Stål

Zanda Vestland - Festemateriell



Møneskrue 5x110 mm Rød med pakning

Skrue til møne og spesialstein. Torx skrue i rustfritt stål med flatt hode.
Pakke á 25 eller 50 stk.

Farge	Nobb nr.	Vare nr.	Antall pr. pk.	Overflate
Teglrød	50870744	20003051	25	Stål
Teglrød	50870752	20003052	50	Stål



Møneskrue 5x110 mm Svart med pakning

Skrue til møne og spesialstein. Torx skrue i rustfritt stål med flatt hode.
Pakke á 25 eller 50 stk.

Farge	Nobb nr.	Vare nr.	Antall pr. pk.	Overflate
Svart	50871433	20003053	25	Stål
Svart	50871444	20003054	50	Stål



Stormklips 70

Klips til innfesting av takstein. Pakke á 125 stk.

Farge	Nobb nr.	Vare nr.	Antall pr. pk.	Overflate
Sink	21282025	10007194	125	Galvanisert



Stormklips 70 Rustfri

Klips til innfesting av takstein. Pakke á 125 stk.

Farge	Nobb nr.	Vare nr.	Antall pr. pk.	Overflate
Rustfri*	25400706	20003040	125	Stål

* Utgående vare.



M-Clip Zanda 30/48 for lektedimensjon 30x48 mm

For innfesting av takstein uten bruk av verktøy. Raskere, enklere og sterkere enn spikring.
Den rustfrie kroken hektes under lekte og i sidefals på taksteinen.

Farge	Nobb nr.	Vare nr.	Antall pr. pk.	Overflate
Rustfri	51910104	10007203	250	Stål



M-Clip Zanda 36/48 for lektedimensjon 36x48 mm

For innfesting av takstein uten bruk av verktøy. Raskere, enklere og sterkere enn spikring.
Den rustfrie kroken hektes under lekte og i sidefals på taksteinen.

Farge	Nobb nr.	Vare nr.	Antall pr. pk.	Overflate
Rustfri	51910112	10007204	250	Stål

Zanda Vestland - Festemateriell



Klips Mønestein Betong

Klips til innfesting av mønestein. Pose à 25 stk.

Farge	Nobb nr.	Vare nr.	Antall pr. pose	Overflate
Svart	40944779	10007193	25	Aluminium
Rød	40944803	10007192	25	Aluminium



Mønebrakett

For enkel montering av mønebord/lekte.
Maks bredde 40 mm. Forbruk: 1 stk. pr. 600 mm møne.

Farge	Nobb nr.	Vare nr.	Antall pr. pk.	Overflate
-	43927985	10005218	25	-

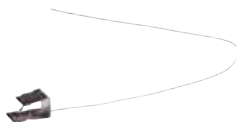

Valmklips i rustfritt stål

Til innfesting av kappet stein. Forbruk: 1 stk. pr. kappet stein.

Farge	Nobb nr.	Vare nr.	Antall pr. pk.	Overflate
Rustfri	55380443	20003058	50	Stål



M-Glue Taklim

Universal taklim til betong, tegl, metall og tre.
Til sammenliming av takstein ved vinkel, valm og andre detaljer. Fester til våte overflater.

Farge	Nobb nr.	Vare nr.	Antall pr. pk.	Innhold
Svart	51530973	20003033	12	290 ml
Grå	51531703	20003034	12	290 ml
Teglrød	51531722	20003035	12	290 ml

Zanda Vestland - Ventilasjon

Kombihette

Takfall 17,5 - 45 grader.

Ø 160 mm ventilasjon, Ø 110 mm soil med multiovergangsstykke og undertaksmansjett.



Farge	Nobb nr.	Vare nr.	Overflate
Svart	53416175	10007265	Protector
Rød	53415104	10007264	Protector
Teglørød	53415225	10007267	Protector
Grå	53415755	10007266	Protector

Ventilasjonspakke

Pakken inneholder: 1 ventilasjonschette 150x150 mm i polystyren,

1 isoleringselement, 1 multiovergangsstykke og 1 undertaksgjennomføring.



Farge	Nobb nr.	Vare nr.	Overflate
Svart	60046650	10032381	Protector
Teglørød	60046651	10032380	Protector
Grå	60046655	10032378	Protector

Avløpsventilasjon

Pakken inneholder: 1 Soilutluftning i polystyren Ø 110 mm og 1 undertaksgjennomføring.



Farge	Nobb nr.	Vare nr.	Overflate
Svart	51729860	10007240	Protector
Teglørød	51732743	10007260	Protector
Grå	51732062	10007246	Protector

Zanda Vestland - Tetteprodukter



Metalroll Tettebånd 260-320 mm

Rull á 5 meter. For tetting av møner og valm.

Farge	Nobb nr.	Vare nr.	Ruller pr. kartong
Svart	26344069	10007181	4
Tegl rød	26344077	10007180	4



Metalroll Tettebånd 320-380 mm

Rull á 5 meter. For tetting av møner og valm.
Skal brukes til Nortegl uten toppstein.

Farge	Nobb nr.	Vare nr.	Ruller pr. kartong
Svart	26344036	10007183	4
Tegl rød	26344044	10007182	4



Figaroll Plus

For tetting og ventilering av møne/valm.
Rull á 5 meter. Bredder: 280-320 mm.

Farge	Nobb nr.	Vare nr.	Ruller pr. kartong
Svart	43963636	10007185	5
Tegl rød	43940241	10007184	5



Mønebånd 900

Overflate: Plast. Lengde: 0,9 meter.
Til tetting og ventilasjon av mønet. Brukes på begge sider.

Farge	Nobb nr.	Vare nr.	Stk per kartong
Svart	21281811	20002243	10
Rød	21281803	20002242	10



Fuglelist

Hindrer fugl/smådyr å trenge inn i takkonstruksjonen. Materiale: Plast.

Farge	Nobb nr.	Vare nr.	Lengde
Svart	46714481	20003060	1 meter
Svart	46714496	20003061	5 meter

Zanda Vestland - Tetteprodukter



Wakaflex tettebånd 5000/280

Rull à 5 meter. Bredder 280 mm. Selvklebende. Erstatte bly.

Farge	Nobb nr.	Vare nr.	Ruller pr. kartong
Svart	21282280	10007190	4
Teglørød	21282272	10007189	4
Blygrå	44405200	10002886	4



Wakaflex tettebånd 5000/560

Rull à 5 meter. Bredder 560 mm. Selvklebende. Erstatte bly.

Farge	Nobb nr.	Vare nr.	Ruller pr. kartong
Svart	51637244	10007188	2
Teglørød	51637161	10007187	2
Blygrå	44405234	10002892	2

Zanda Minster Aerlox betongtakstein



Mørk skifer

V = lagerlagt Ø = ikke lagerlagt i Norge

	Mørk skifer
Årdal	V
Bergen	V
Lillestrøm	V

Lagertillegg for betongtakstein er inkludert i produktprisen

Total lengde	Total bredde	Dekkebredde	Lekteavstand	Vekt pr. stk/m ²	Antall stein pr. m ²	Minste takvinkel
420 mm	330 mm	300 mm	312-340 mm	Ca 4,6 kg/46 kg	9,8-10,7 stk	15° *

* Avhengig av valgt undertak, se leggeveiledning

Normalstein



Farge	Nobb nr.	Vare nr.	Overflate	Antall pr. pall	Antall pr. pakke
Mørk skifer	60162668	10020783	Protegon	210	35

Halvstein

Forbruk: 1 stein pr. steinrad. Se leggeanvisning.



Farge	Nobb nr.	Vare nr.	Overflate	Antall pr. pall	Antall pr. pakke
Mørk skifer	60162927	10020629	Protegon	32	32

Mønestein

Forbruk: 2,3 stein pr. lm. Se leggeanvisning. Husk innfestning og mGlue!



Farge	Nobb nr.	Vare nr.	Overflate	Antall pr. pall	Antall pr. pakke
Mørk skifer	44590594	10006937	Protegon	200	25

Zanda Minster Aerlox betongtakstein

Mønestein ende

Begynnelse og slutt. Lengde 300 mm. Husk innfestning og mGlue.



Farge	Nobb nr.	Vare nr.	Overflate
Mørk skifer	60162928	10020589	Protegon

Mønebeslag

Stål. Lengde 1 m.



Farge	Nobb nr.	Vare nr.	Overflate
Mørk silver	57758294	10007945	Lakkert

T-Møne

Stål.



Farge	Nobb nr.	Vare nr.	Overflate
Mørk silver	57758661	10007959	Lakkert

Y og L møne

Stål.



Farge	Nobb nr.	Vare nr.	Overflate
Mørk silver	57758816	10007991	Lakkert

Valmbegynnelse 250

Stål. Lengde á 0,25 m.

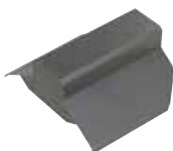

Farge	Nobb nr.	Vare nr.	Overflate
Mørk silver	57758854	10007924	Lakkert

Møneventilasjon 250

Stål. Lengde á 0,25 m.



Farge	Nobb nr.	Vare nr.	Overflate
Mørk silver	57758362	10007988	Lakkert

Zanda Minster Aerlox betongtakstein

Halvgavlstein Venstre

Forbruk: 1 stk pr. annen taksteinsrad ved legging i forband. Se leggeanvisning.



Farge	Nobb nr.	Vare nr.	Overflate	Antall pr. pall	Antall pr. pakke
Mørk skifer	60162934	10020613	Protegon	136	17

Halvgavlstein Høyre

Forbruk: 1 stk pr. annen taksteinsrad ved legging i forband. Se leggeanvisning.



Farge	Nobb nr.	Vare nr.	Overflate	Antall pr. pall	Antall pr. pakke
Mørk skifer	60162958	10020617	Protegon	136	17

Gavlstein Venstre

Forbruk: 1 stk pr. annen taksteinsrad ved legging i forband. Se leggeanvisning.



Farge	Nobb nr.	Vare nr.	Overflate	Antall pr. pall	Antall pr. pakke
Mørk skifer	60162931	10020597	Protegon	102	17

Gavlstein Høyre

Forbruk: 1 stk pr. annen taksteinsrad ved legging i forband. Se leggeanvisning.



Farge	Nobb nr.	Vare nr.	Overflate	Antall pr. pall	Antall pr. pakke
Mørk skifer	60162932	10020601	Protegon	102	17

Zanda Minster Aerlox betongtakstein



Gavlbeslag 1000

Stål. Lengde á 1 m.

Farge	Nobb nr.	Vare nr.	Overflate
Mørk silver	57759573	10007992	Lakkert



Gavlstart Venstre

Stål. Lengde á 1 m.

Farge	Nobb nr.	Vare nr.	Overflate
Mørk silver	57759584	10007960	Lakkert



Gavlstart Høyre

Stål. Lengde á 1 m.

Farge	Nobb nr.	Vare nr.	Overflate
Mørk silver	57759603	10007993	Lakkert

Zanda Minster Aerlox - Festemateriell



Mønespiker 3,7/110 med pakning

Pakke á 50 stk. Til innfesting av mønestein.

Farge	Nobb nr.	Vare nr.	Overflate
Svart	53590138	20003059	Stål



Taksteinsskrue 4,2x75 mm med pakning

Pakke á 25 eller 200 stk. Torx skrue i rustfritt stål med flatt hode.

Farge	Nobb nr.	Vare nr.	Antall pr. pk.	Overflate
Rustfri	50870116	20003049	25	Stål
Rustfri	50870725	20003050	200	Stål



Taksteinsskrue 4,8x75 mm med senkhode

Pakke á 100 eller 600 stk. Torx skrue i rustfritt stål med senk hode.

Farge	Nobb nr.	Vare nr.	Antall pr. pk.	Overflate
Rustfri	51222292	20003045	100	Stål
Rustfri	51222265	20003046	600	Stål



Taksteinsskrue 4,2x60 mm med pakning

Pakke á 25 eller 200 stk. Torx skrue i rustfritt stål med flatt hode.

Farge	Nobb nr.	Vare nr.	Antall pr. pk.	Overflate
Rustfri	50869541	20003047	25	Stål
Rustfri	51222235	20003048	200	Stål



Møneskruer 5x110 mm Rød med pakning

Skrue til møne og spesialstein. Torx skrue i rustfritt stål med flatt hode.

Pakke á 25 eller 50 stk.

Farge	Nobb nr.	Vare nr.	Antall pr. pk.	Overflate
Tegl rød	50870744	20003051	25	Stål
Tegl rød	50870752	20003052	50	Stål

Zanda Minster Aerlox - Festemateriell



Møneskrue 5x110 mm Svart med pakning

Skrue til møne og spesialstein. Torx skrue i rustfritt stål med flatt hode.
Pakke á 25 eller 50 stk.

Farge	Nobb nr.	Vare nr.	Antall pr. pk.	Overflate
Svart	50871433	20003053	25	Stål
Svart	50871444	20003054	50	Stål



Minster Aerlox Stormklips 55

Pakke á 125 stk.

Farge	Nobb nr.	Vare nr.	Antall pr. pk.	Overflate
Galvanisert	30283170	20003041	125	Galvanisert



Mønebrakett

For enkel montering av mønebord/lekte.
Maks bredde 40 mm. Forbruk: 1 stk. pr. 600 mm møne.

Farge	Nobb nr.	Vare nr.	Antall pr. pk.	Overflate
-	43927985	10005218	25	-



Valmklips i rustfritt stål

Til innfesting av kappet stein. Forbruk: 1 stk. pr. kappet stein.

Farge	Nobb nr.	Vare nr.	Antall pr. pk.	Overflate
Rustfri	55380443	20003058	50	Stål



Stormbrakett

Til Mønebeslag.

Farge	Nobb nr.	Vare nr.	Overflate
Mørk silver	57759520	20003416	Lakkert



M-Glue Taklim

Universal taklim til betong, tegl, metall og tre.
Til sammenliming av takstein ved vinkel, valm og andre detaljer. Fester til våte overflater.

Farge	Nobb nr.	Vare nr.	Antall pr. pk.	Innhold
Svart	51530973	20003033	12	290 ml
Grå	51531703	20003034	12	290 ml
Teglød	51531722	20003035	12	290 ml

Zanda Minster Aerlox - Festemateriell

M-Clip Minster Aerlox 30/48 for lektedimensjon 30x48 mm

For innfesting av takstein uten bruk av verktøy. Raskere, enklere og sterkere enn spikring. Den rustfrie kroken hektes under lekte og i sidefals på taksteinen.



Farge	Nobb nr.	Vare nr.	Antall pr. pk.	Overflate
Rustfri	60653724	11000575	250	Stål

M-Clip Minster Aerlox 36/48 for lektedimensjon 36x48 mm

For innfesting av takstein uten bruk av verktøy. Raskere, enklere og sterkere enn spikring. Den rustfrie kroken hektes under lekte og i sidefals på taksteinen.



Farge	Nobb nr.	Vare nr.	Antall pr. pk.	Overflate
Rustfri	60656831	11000616	250	Stål

U-Clips Minster Aerlox

U-clips brukes i kombinasjon med M-Clip for å gi bedre motstand mot vindkraft. For flere opplysninger og forbruk, se vår leggeanvisning.



Farge	Nobb nr.	Vare nr.	Antall pr. pk.	Overflate
Rustfri	60656830	20012540	250	Stål

Zanda Minster Aerlox - Ventilasjon

Ventilasjonspakke

Pakken inneholder: 1 ventilasjonshette 150x150mm i polystyren, 1 isoleringselement, 1 multiovergangsstykke og 1 undertaksgjennomføring.



Farge	Nobb nr.	Vare nr.	Overflate
Sort	60656812	11000574	Protegon

Avløpsventilasjon

Pakken inneholder: 1 Soilutluftning i polystyren Ø 110 mm. 1 undertaksgjennomføring.



Farge	Nobb nr.	Vare nr.	Overflate
Sort	60656832	11000617	Protegon

Zanda Minster Aerlox - Tetteprodukter



Metalroll Tettebånd 260-320 mm

Rull á 5 meter. For tetting av møner og valm.

Farge	Nobb nr.	Vare nr.	Ruller pr. kartong
Svart	26344069	10007181	4
Teglrød	26344077	10007180	4



Metalroll Tettebånd 320-380 mm

Rull á 5 meter. For tetting av møner og valm.

Skal brukes til Nortegl uten toppstein.

Farge	Nobb nr.	Vare nr.	Ruller pr. kartong
Svart	26344036	10007183	4
Teglørød	26344044	10007182	4



Figaroll Plus

For tetting og ventilering av møne/valm.

Rull á 5 meter. Bredder: 280-320 mm.

Farge	Nobb nr.	Vare nr.	Ruller pr. kartong
Svart	43963636	10007185	5
Teglørød	43940241	10007184	5



Ventilasjonslist

Brukes som påføring nederste lekte. Lengde 1 meter. Plast.

Bidrar til ventilering av tak med Minster Aerlox og Turmalin takstein.

Farge	Nobb nr.	Stk pr kartong	Vare nr.
Svart	51614496	100 stk	20002240

Zanda Minster Aerlox - Tetteprodukter



Wakaflex tettebånd 5000/280

Rull à 5 meter. Bredde 280 mm. Selvklebende. Erstatte bly.

Farge	Nobb nr.	Vare nr.	Ruller pr. kartong
Svart	21282280	10007190	4
Teglørød	21282272	10007189	4
Blygrå	44405200	10002886	4



Wakaflex tettebånd 5000/560

Rull à 5 meter. Bredde 560 mm. Selvklebende. Erstatte bly.

Farge	Nobb nr.	Vare nr.	Ruller pr. kartong
Svart	51637244	10007188	2
Teglørød	51637161	10007187	2
Blygrå	44405234	10002892	2

Betongtakstein - Taksikring

Snøfanger Gelender | SN GG-11

For alle Zanda Betongtakstein.

Lengde 1,08 meter. Se leggeanvisning.



Farge	Nobb nr.	Vare nr.	Antall pr. pakke
Svart	27710078	20002960	1
Rød	30282503	20002235	1
Teglørød	30282495	20001521	1
Galvanisert	30282511	20002961	1

Is-snøstopp gelender | GG I-23

Is og snøstopper for montering på snøfangergelender SN GG-11.



Farge	Nobb nr.	Vare nr.	Antall pr. pakke
Svart	42110581	20003291	50
Teglørød	42110596	20003094	50

Snøfanger Konsoll | SN MC-605

For Zanda Minster og Evo.

Se leggeanvisning.



Farge	Nobb nr.	Vare nr.	Antall pr. pakke
Svart	44220097	20002964	1
Galvanisert	44220146	20002238	1

Snøfanger Konsoll | SN S-606

For Zanda Arktis, Protector, Classic og Vestland.

Se leggeanvisning.



Farge	Nobb nr.	Vare nr.	Antall pr. pakke
Svart	27710060	20002237	1
Rød	30282479	20002236	1
Teglørød	30282461	20002962	1
Galvanisert	30282487	20002963	1

Is- og snøstopper | SNT S-200

For alle Zanda Betongtakstein. Hindrer glidning av is og snø. Se leggeanvisning.

Minste salgsenhet: 1 pakke (25 stk).



Farge	Nobb nr.	Vare nr.	Antall pr. pakke
Svart	53609458	20002952	25
Teglørød	26268656	20002951	25

Betongtakstein - Taksikring

Innfestningspakke Universal 1250 | TL-125

For alle Zanda Betongtakstein. Skal benyttes som feste for stigerinn. 1 stk pr stige.
Lengde 1250 mm. Se leggeanvisning.



Farge	Nobb nr.	Vare nr.	Antall pr. pakke
Galvanisert	60004763	20003645	1

Stigetrinn koblet 300 | TR TL-30

For alle Zanda Betongtakstein. Forbruk: 1 stk. pr. steinrad.
Husk Innfestningspakke Universal 1250. Se leggeanvisning.



Farge	Nobb nr.	Vare nr.	Antall pr. pakke
Svart	60002370	20003646	8
Rød	60002538	20003706	8
Teglørød	60002372	20003709	8
Galvanisert	60002373	20003713	8

Stigesikring | TT R-utv.

For alle Zanda Betongtakstein.
Krav ved høyder over 5 meter fra bakkeplan. Se leggeanvisning.



Farge	Nobb nr.	Vare nr.	Antall pr. pakke
Svart	21281969	20002981	1
Hvit	23812308	20003115	1

Pipetrinn Feieplatå | TP S-230T

For alle Zanda Betongtakstein.
Ekstra trinn for feieplatå. Se tabell i leggeanvisning.



Farge	Nobb nr.	Vare nr.	Antall pr. pakke
Svart	25644303	20003005	1
Rød	25550443	20003376	1
Teglørød	25651563	20003003	1
Galvanisert*	30269153	20003004	1

* Ikke lagerlagt i Norge

Feieplatå 820 | FP8 S-403 T

For alle Zanda Betongtakstein.
Se tabell i leggeanvisning.



Farge	Nobb nr.	Vare nr.	Antall pr. pakke
Svart	25392473	20002991	1
Rød	26088385	20002992	1
Teglørød	25392481	20002989	1
Galvanisert*	26088377	20002990	1

* Ikke lagerlagt i Norge

Betongtakstein - Taksikring

Pipeplattform Mini | PP-82

For alle Zanda Betongtakstein. Husk Innfestningspakke. Se tabell i leggeanvisning.
Regulerbar fra 58 - 85 cm vertikalt og 94 - 139 cm horisontalt.



Farge	Nobb nr.	Vare nr.	Antall pr. pakke
Svart	24762767	20003001	1
Rød*	27196302	20003002	1
Teglørød*	27196310	20002999	1
Galvanisert*	30283220	20003000	1

* Ikke lagerlagt i Norge

Pipeplattform Maxi | PP-130

For alle Zanda Betongtakstein. Husk Innfestningspakke. Se tabell i leggeanvisning.
Regulerbar fra 110 - 160 cm vertikalt og 160 - 210 cm horisontalt.



Farge	Nobb nr.	Vare nr.	Antall pr. pakke
Svart	23812191	20002995	1
Rød*	27196344	20002996	1
Teglørød*	27196351	20002994	1
Galvanisert*	30283238	20002997	1

* Ikke lagerlagt i Norge

Pipeplattform Beslagpakke | PP S-403T

For alle Zanda Betongtakstein.
Må bestilles sammen med pipeplattform. Festebeslag til pipeplattform.



Farge	Nobb nr.	Vare nr.	Antall pr. pakke
Svart	23812209	20003024	1
Rød	27203587	20003025	1
Teglørød*	27203595	20003022	1
Galvanisert	30269146	20003023	1

* Ikke lagerlagt i Norge

Pipetrinn Plattform | TP P-230T

For alle Zanda Betongtakstein.
Se tabell i leggeanvisning.



Farge	Nobb nr.	Vare nr.	Antall pr. pakke
Svart*	25734617	20003008	1
Rød*	25734609	20003377	1
Teglørød*	25734625	20003006	1
Galvanisert*	30269161	20003007	1

* Ikke lagerlagt i Norge

Betongtakstein - Taksikring

Plattform TB 1050 | TBP 105T

For alle Zanda Betongtakstein. Til Takbro. Se tabell i leggeanvisning.
Lengde 115 mm, byggelengde 105 cm.



Farge	Nobb nr.	Vare nr.	Antall pr. pakke
Svart	27706548	20003015	1
Rød*	27706605	20003016	1
Teglørød*	27706555	20003013	1
Galvanisert*	27706597	20003014	1

* Ikke lagerlagt i Norge

Innfestingskinne | TBI I-125T

For alle Zanda Betongtakstein.
Til Takbro. Se tabell i leggeanvisning.



Farge	Nobb nr.	Vare nr.	Antall pr. pakke
Galvanisert	25737164	20003021	1

Festebeslag TBK | TBK S-403T

For alle takstein.
Til Takbro. Forbruk: Se tabell i leggeanvisning.



Farge	Nobb nr.	Vare nr.	Antall pr. pakke
Svart	27709617	20003019	1
Rød*	27709674	20003020	1
Teglørød*	27709625	20003017	1
Galvanisert*	27709641	20003018	1

* Ikke lagerlagt i Norge

Krok for sikringsline | SK S-402T

For alle Zanda Betongtakstein.
Festekrok for line ved arbeid på tak.



Farge	Nobb nr.	Vare nr.	Antall pr. pakke
Svart	30283360	20002998	1

Monier
Turmalin Engobert Svart



Monier Turmalin tegltakstein



Svart
Glasert

Svart
Engobert

V = lagerlagt Ø = ikke lagerlagt i Norge

Farge	Svart Engobert	Svart
	Overflate	
Årdal	V	V
Bergen		
Lillestrøm	V	V

Lagertillegg Kr.3,00 tilkommer på alle normal- og spesialstein.
Dette dekker transport fra fabrikk i utland, samt håndtering.

Total lengde	Total bredde	Dekkebredde	Lekteavstand	Vekt pr. stk/m ²	Antall stein pr. m ²	Minste takvinkel
475 mm	278-280 mm	238-240 mm	355-380 mm	Ca 4,4 kg/49 kg	11,1-11,8 stk	15° *

* Avhengig av valgt undertak, se leggeveiledning

Normalstein



Farge	Overflate	Nobb nr.	Vare nr.	Ant. pr. pall	Ant. pr. bunt	Vekt pr. stk.
Svart	Engobert	42026040	10006928	210	5	4,4 kg
Svart	Glasert	42027118	10003991	210	5	4,4 kg

Halvstein

Dekkende bredde: 120 mm.

Forbruk: Etter behov. Skal legges forbandt.



Farge	Overflate	Nobb nr.	Vare nr.	Antall pr. pall	Antall pr. bunt
Svart	Engobert	42026055	10005211	210	5
Svart	Glasert	42027137	10005051	210	5

Monier Turmalin tegltakstein

Mønestein

Dekkende lengde: 345 mm. Forbruk: 3 stk. pr. lm.



Farge	Overflate	Nobb nr.	Vare nr.	Antall pr. pall	Antall pr. pakke
Svart	Engobert	42026066	10005068	80	5
Svart	Glasert	42027213	10005069	80	5

Mønebegynnelse

Benyttes mot gavl eller i valmbegynnelse. Lukket i den brede enden.

Dekkende lengde: 345 mm. Forbruk: 1 stk. pr. begynnelse.



Farge	Overflate	Nobb nr.	Vare nr.	Antall pr. pall
Svart	Engobert	42026138	10005074	50
Svart	Glasert	42027315	10005075	50

Mønslutt

Benyttes mot gavl eller i valmbegynnelse. Lukket i den brede enden.

Dekkende lengde: 345 mm. Forbruk: 1 stk. pr. begynnelse.



Farge	Overflate	Nobb nr.	Vare nr.	Antall pr. pall
Svart	Engobert	42026074	10005080	50
Svart	Glasert	42027262	10005081	50

Mønebeslag

Stål. Lengde 1 m.



Farge	Overflate	Nobb nr.	Vare nr.
Mørk silver	Lakkert	57758294	10007945

Monier Turmalin tegltakstein



Møneventilasjon 250

Stål. Lengde 0,25 m.

Farge	Nobb nr.	Vare nr.	Overflate
Mørk silver	57758362	10007988	Lakkert

Valmtetning

Benyttes der valm og møne møtes. Forbruk: 1 stk. pr. valm.



Farge	Overflate	Nobb nr.	Vare nr.	Antall pr. pall
Svart	Engobert	42026157	10005099	24
Svart	Glasert	42027402	10005100	24



Gavlstein Venstre

Dekkende bredde: 240 mm. Dekkende bredde svart matt/ svart: 238 mm.

Forbruk: Ca. 2,8 stk. pr. lm.

Farge	Overflate	Nobb nr.	Vare nr.	Antall pr. pall
Svart	Engobert	42026161	10005056	112
Svart	Glasert	42027345	10005057	112



Gavlstein Høyre

Dekkende bredde: 240 mm. Dekkende bredde svart matt/ svart: 238 mm.

Forbruk: Ca. 2,8 stk. pr. lm.

Farge	Overflate	Nobb nr.	Vare nr.	Antall pr. pall
Svart	Engobert	42026176	10005062	64
Svart	Glasert	42027421	10005063	64

Monier Turmalin tegltakstein



Gavlhalvstein Venstre

Dekkende bredde: 120 mm. Dekkende bredde svart matt/ svart: 119 mm.
Forbruk: Ca. 2,8 stk. pr. lm.

Farge	Overflate	Nobb nr.	Vare nr.	Antall pr. pall
Svart	Engobert	42028344	10005089	112
Svart	Glasert	42029498	10005090	112



Gavlhalvstein Høyre

Dekkende bredde: 120 mm. Dekkende bredde svart matt/ svart: 119 mm.
Forbruk: Ca. 2,8 stk. pr. lm.

Farge	Overflate	Nobb nr.	Vare nr.	Antall pr. pall
Svart	Engobert	42028352	10005095	96
Svart	Glasert	42029540	10005096	96



Gavlbeslag 1000

Stål. Lengde á 1 m.

Farge	Nobb nr.	Vare nr.	Overflate
Mørk silver	57759573	10007992	Lakkert



Gavlstart Venstre

Stål. Lengde á 1 m.

Farge	Nobb nr.	Vare nr.	Overflate
Mørk silver	57759584	10007960	Lakkert



Gavlstart Høyre

Stål. Lengde á 1 m.

Farge	Nobb nr.	Vare nr.	Overflate
Mørk silver	57759603	10007993	Lakkert

Monier Turmalin - Festemateriell



Mønespiker 3,7/110 med pakning

Pakke á 50 stk. Til innfesting av mønestein.

Farge	Nobb nr.	Vare nr.	Overflate
Svart	53590138	20003059	Stål



Festeklips

250 stk pr eske.

Klips til Turmalin/Nova

Farge	Nobb nr.	Vare nr.	Overflate
Stål	26088641	10007191	Stål

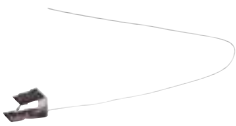

Valmklips i rustfritt stål

Til innfesting av kappet stein. Forbruk: 1 stk. pr. kappet stein.

Farge	Nobb nr.	Vare nr.	Antall pr. pk.	Overflate
Rustfri	55380443	20003058	50	Stål



Mønebrakett

For enkel montering av mønebord/lekte.

Maks bredde 40 mm. Forbruk: 1 stk. pr. 600 mm møne.

Farge	Nobb nr.	Vare nr.	Antall pr. pk.	Overflate
-	43927985	10005218	25	-

Monier Turmalin - Festemateriell

Møneklips

Til innfesting. Benytt Taksteinsskrue 4,2x75 mm.



Farge	Nobb nr.	Vare nr.	Antall pr. pakke	Overflate
Svart	26343954	10007196	50	Aluminium

Stormbrakett

Til Mønebeslag.



Farge	Nobb nr.	Vare nr.	Overflate
Mørk silver	57759520	20003416	Lakkert

Taksteinsskrue 4,2x75 mm med pakning

Pakke á 25 eller 200 stk. Torx skrue i rustfritt stål med flatt hode.



Farge	Nobb nr.	Vare nr.	Antall pr. pk.	Overflate
Rustfri	50870116	20003049	25	Stål
Rustfri	50870725	20003050	200	Stål

Taksteinsskrue 4,8x75 mm med senkhode

Pakke á 100 eller 600 stk. Torx skrue i rustfritt stål med senk hode.



Farge	Nobb nr.	Vare nr.	Antall pr. pk.	Overflate
Rustfri	51222292	20003045	100	Stål
Rustfri	51222265	20003046	600	Stål

Taksteinsskrue 4,2x60 mm med pakning

Pakke á 25 eller 200 stk. Torx skrue i rustfritt stål med flatt hode.



Farge	Nobb nr.	Vare nr.	Antall pr. pk.	Overflate
Rustfri	50869541	20003047	25	Stål
Rustfri	51222235	20003048	200	Stål

Monier Turmalin - Festemateriell



Møneskrue 5x110 mm Svart med pakning

Skrue til møne og spesialstein. Torx skrue i rustfritt stål med flatt hode.
Pakke á 25 eller 50 stk.

Farge	Nobb nr.	Vare nr.	Antall pr. pk.	Overflate
Svart	50871433	20003053	25	Stål
Svart	50871444	20003054	50	Stål

M-Glue Taklim

Universal taklim til betong, tegl, metall og tre.

Til sammenliming av takstein ved vinkel, valm og andre detaljer. Fester til våte overflater.



Farge	Nobb nr.	Vare nr.	Antall pr. pk.	Innhold
Svart	51530973	20003033	12	290 ml
Grå	51531703	20003034	12	290 ml

M-Clip Turmalin 30/48 for lektedimensjon 30x48 mm

For innfesting av takstein uten bruk av verktøy. Raskere, enklere og sterkere enn spikring.
Den rustfrie kroken hektes under lekte og i sidefals på taksteinen.



Farge	Nobb nr.	Vare nr.	Antall pr. pk.	Overflate
Rustfri	55365376	10007201	250	Stål

M-Clip Turmalin 36/48 for lektedimensjon 36x48 mm

For innfesting av takstein uten bruk av verktøy. Raskere, enklere og sterkere enn spikring.
Den rustfrie kroken hektes under lekte og i sidefals på taksteinen.



Farge	Nobb nr.	Vare nr.	Antall pr. pk.	Overflate
Rustfri	55365380	10007202	250	Stål

Monier Turmalin - Ventilasjon



Ventilasjonspakke

Pakken inneholder: 1 ventilasjonshette 150x150 mm i polystyren, 1 isoleringselement, 1 multiovergangsstykk og 1 undertaksgjennomføring.

Farge	Nobb nr.	Vare nr.	Overflate
Svart	60046636	10032373	Engobert
Svart	60046639	10032391	Glaser



Avløpsventilasjon

Pakken inneholder: 1 Soilutluftning i polystyren Ø 110 mm og 1 undertaksgjennomføring.

Farge	Nobb nr.	Vare nr.	Overflate
Svart	51734393	10007241	Engobert
Svart	51734722	10007243	Glaser

Monier Turmalin - Tetteprodukter



Metalroll Tettebånd 260-320 mm

Rull á 5 meter. For tetting av møner og valm.

Farge	Nobb nr.	Vare nr.	Ruller pr. kartong
Svart	26344069	10007181	4
Teglrød	26344077	10007180	4



Metalroll Tettebånd 320-380 mm

Rull á 5 meter. For tetting av møner og valm.

Skal brukes til Nortegl uten toppstein.

Farge	Nobb nr.	Vare nr.	Ruller pr. kartong
Svart	26344036	10007183	4
Teglrød	26344044	10007182	4



Figaroll Plus

For tetting og ventilering av møne/valm.

Rull á 5 meter. Bredder: 280-320 mm.

Farge	Nobb nr.	Vare nr.	Ruller pr. kartong
Svart	43963636	10007185	5
Teglrød	43940241	10007184	5



Ventilasjonslist

Brukes som påføring nederste lekte. Lengde 1 meter. Plast.

Bidrar til ventilering av tak med Minster Aerlox og Turmalin takstein.

Farge	Nobb nr.	Stk pr kartong	Vare nr.
Svart	51614496	100 stk	20002240

Monier Turmalin - Tetteprodukter



Wakaflex tettebånd 5000/280

Rull à 5 meter. Bredde 280 mm. Selvklebende. Erstatter bly.

Farge	Nobb nr.	Vare nr.	Ruller pr. kartong
Svart	21282280	10007190	4
Teglørød	21282272	10007189	4
Blygrå	44405200	10002886	4

Wakaflex tettebånd 5000/560

Rull à 5 meter. Bredde 560 mm. Selvklebende. Erstatter bly.



Farge	Nobb nr.	Vare nr.	Ruller pr. kartong
Svart	51637244	10007188	2
Teglørød	51637161	10007187	2
Blygrå	44405234	10002892	2

Monier KDN VH tegltakstein



V = lagerlagt Ø = ikke lagerlagt i Norge

Farge Overflate	Kullsvart	Sølvsvart	Vinrød	Mørk brun	Naturell	Høstrød
	Glasert				Ubehandlet	Engobert
Årdal	V	V	V	V	V	V
Bergen	V		V		V	
Lillestrøm	V	V	V	V	V	V

**Lagertillegg Kr. 3,00 tilkommer på alle normal- og spesialstein.
Dette dekker transport fra fabrikk i utland, samt håndtering.**



Total lengde	Total bredde	Dekkebredde	Lekteavstand	Vekt pr. stk/m ²	Antall stein pr. m ²	Minste takvinkel
361 mm	254-256 mm	216-218 mm	293 ±5 mm	Ca 2,8 kg/44 kg	15,3-16,0 stk	15°*

* Avhengig av valgt undertak, se leggeveiledning

Normalstein



Farge	Overflate	Nobb nr.	Vare nr.	Antall pr. pall	Antall pr. bunt
Naturell	Ubehandlet	21281316	10005111	320	5
Høstrød	Engobert	21280854	10006926	320	5
Kullsvart	Glasert	48660901	10005115	320	5
Sølvsvart	Glasert	21279351	10005107	320	5
Vinrød	Glasert	21279807	10003977	320	5
Mørk Brun	Glasert	21280250	10005112	320	5

Monier KDN VH tegltakstein

Mønestein

Forbruk: 3 stk. pr. lm. møne.



Farge	Overflate	Nobb nr.	Vare nr.	Antall pr. pall
Naturell	Ubehandlet	21281365	10007118	76
Høstrød	Engobert	21280904	10007126	76
Kullsvart	Glasert	25501750	10007121	76
Sølvsvart	Glasert	21279401	10007123	76
Vinrød	Glasert	21279856	10007122	76
Mørk Brun	Glasert	21280300	10007119	76

Mønebegynnelse

Forbruk: 1 stk. pr. gavl. Benyttes til gavlstein. Se leggeanvisning.



Farge	Overflate	Nobb nr.	Vare nr.
Naturell	Ubehandlet	21281340	10007135
Høstrød	Engobert	21280888	10007143
Kullsvart	Glasert	24027294	10007138
Sølvsvart	Glasert	21279385	10007140
Vinrød	Glasert	60152968	10016675
Mørk brun	Glasert	21280284	10007136

Møneslutt

Benyttes til gavlstein.

Forbruk: 1 stk. pr. gavl. Se leggeanvisning.



Farge	Overflate	Nobb nr.	Vare nr.
Naturell	Ubehandlet	21281357	10007144
Høstrød	Engobert	21280896	10007152
Kullsvart	Glasert	24027302	10007147
Sølvsvart	Glasert	21279393	10007149
Vinrød	Glasert	21279849	10007148
Mørk Brun	Glasert	21280292	10007145

Monier KDN VH tegltakstein

Valmtetning

Forbruk: 1 stk. pr. valm.



Farge	Overflate	Nobb nr.	Vare nr.
Naturell	Ubehandlet	26267567	10007164
Høstrød	Engobert	26267575	10007162
Kullsvart	Glasert	26267518	10007163
Sølvsvart	Glasert	26267591	10007168
Vinrød	Glasert	26267583	10007167
Mørk Brun	Glasert	26267500	10007165

T-Møne

Forbruk: 1 stk. der møner møtes i samme høyde i en rett vinkel.

Se leggeanvisning.



Farge	Overflate	Nobb nr.	Vare nr.
Naturell	Ubehandlet	21281381	10007171
Høstrød	Engobert	21280920	10007178
Kullsvart	Glasert	24027229	10007174
Sølvsvart	Glasert	60669078	10031891
Vinrød	Glasert	60631934	10028636
Mørk Brun	Glasert	21280326	10007172

Valmbegynnelse

Forbruk: 1 stk. pr. valmøne.

Se leggeanvisning.



Farge	Overflate	Nobb nr.	Vare nr.
Naturell	Ubehandlet	21281407	10007153
Høstrød	Engobert	21280946	10007161
Kullsvart	Glasert	25168295	10007156
Sølvsvart	Glasert	21279443	10007158
Vinrød	Glasert	21279898	10007157
Mørk Brun	Glasert	21280342	10007154

Monier KDN VH tegltakstein

Gavlstein Venstre

Forbruk: 1 stk pr. steinrad.

Dekkende bredde: Innvendig 228 mm / Utvendig 263 mm. Se tabell i leggeanvisning.



Farge	Overflate	Nobb nr.	Vare nr.	Antall pr. pall
Naturell	Ubehandlet	21281332	10007097	48
Høstrød	Engobert	21280870	10007103	48
Kullsvart	Glasert	48661124	10005178	48
Sølvsvart	Glasert	21279377	10007101	48
Vinrød	Glasert	21279823	10007100	48
Mørk Brun	Glasert	21280276	10007098	48

Gavlstein Høyre

Forbruk: 1 stk pr. steinrad.

Dekkende bredde: Innvendig 190 mm / Utvendig 225 mm. Se tabell i leggeanvisning.



Farge	Overflate	Nobb nr.	Vare nr.	Antall pr. pall
Naturell	Ubehandlet	21281324	10007109	48
Høstrød	Engobert	21280862	10007115	48
Kullsvart	Glasert	48661177	10007179	48
Sølvsvart	Glasert	21279369	10007113	48
Vinrød	Glasert	21279815	10007112	48
Mørk Brun	Glasert	21280268	10007110	48

Monier KDN VH - Festemateriell

Stormklips 70

Klips til innfesting av takstein. Pakke á 125 stk.



Farge	Nobb nr.	Vare nr.	Antall pr. pk.	Overflate
Sink	21282025	10007194	125	Galvanisert

Valmklips i rustfritt stål

Til innfesting av kappet stein. Forbruk: 1 stk. pr. kappet stein.



Farge	Nobb nr.	Vare nr.	Antall pr. pk.	Overflate
Rustfri	55380443	20003058	50	Stål

Mønebrakett

For enkel montering av mønebord/lekte.

Maks bredde 40 mm. Forbruk: 1 stk. pr. 600 mm møne.



Farge	Nobb nr.	Vare nr.	Antall pr. pk.	Overflate
-	43927985	10005218	25	-

Stormklips 70 Rustfri

Klips til innfesting av takstein. Pakke á 125 stk.



Farge	Nobb nr.	Vare nr.	Antall pr. pk.	Overflate
Rustfri*	25400706	20003040	125	Stål

*Utgående vare.

KDN Møneklips m/skrue

Pakke á 50 stk.



Farge	Nobb nr.	Vare nr.	Antall pr. pk.	Overflate
Rød	42368805	10005215	50	Aluminium
Svart	26343970	10005216	50	Aluminium

Taksteinskrue 4,2x75 mm med pakning

Pakke á 25 eller 200 stk. Torx skrue i rustfritt stål med flatt hode.



Farge	Nobb nr.	Vare nr.	Antall pr. pk.	Overflate
Rustfri	50870116	20003049	25	Stål
Rustfri	50870725	20003050	200	Stål

Monier KDN VH - Festemateriell

Taksteinsskrue 4,8x75 mm med senkhode

Pakke á 100 eller 600 stk. Torx skrue i rustfritt stål med senk hode.



Farge	Nobb nr.	Vare nr.	Antall pr. pk.	Overflate
Rustfri	51222292	20003045	100	Stål
Rustfri	51222265	20003046	600	Stål

Taksteinsskrue 4,2x60 mm med pakning

Pakke á 25 eller 200 stk. Torx skrue i rustfritt stål med flatt hode.



Farge	Nobb nr.	Vare nr.	Antall pr. pk.	Overflate
Rustfri	50869541	20003047	25	Stål
Rustfri	51222235	20003048	200	Stål

Mønneskrue 5x110 mm Rød med pakning

Skrue til møne og spesialstein. Torx skrue i rustfritt stål med flatt hode.

Pakke á 25 eller 50 stk.



Farge	Nobb nr.	Vare nr.	Antall pr. pk.	Overflate
Tegl rød	50870744	20003051	25	Stål
Tegl rød	50870752	20003052	50	Stål

Mønneskrue 5x110 mm Svart med pakning

Skrue til møne og spesialstein. Torx skrue i rustfritt stål med flatt hode.

Pakke á 25 eller 50 stk.



Farge	Nobb nr.	Vare nr.	Antall pr. pk.	Overflate
Svart	50871433	20003053	25	Stål
Svart	50871444	20003054	50	Stål

M-Glue Taklim

Universal taklim til betong, tegl, metall og tre.

Til sammenliming av takstein ved vinkel, valm og andre detaljer. Fester til våte overflater.



Farge	Nobb nr.	Vare nr.	Antall pr. pk.	Innhold
Svart	51530973	20003033	12	290 ml
Grå	51531703	20003034	12	290 ml
Tegl rød	51531722	20003035	12	290 ml

Monier KDN VH - Ventilasjon

Ventilasjonspakke

Pakken inneholder: 1 ventilasjonshette 150x150mm i polystyren,
1 isoleringselement, 1 multiovergangsstykk og 1 undertaksgjennomføring.



Farge	Overflate	Nobb nr.	Vare nr.
Naturell	Behandlet	60046081	10032385
Kullsvart	Glasert	60046056	10032365
Sølvsvart	Glasert	60046122	10032386
Mørk Brun	Glasert	60046135	10032382
Vinrød	Glasert	60046079	10032372

Avløpsventilasjon

Pakken inneholder: 1 Soilutluftning i polystyren Ø 110 mm.
1 undertaksgjennomføring



Farge	Overflate	Nobb nr.	Vare nr.
Naturell	Ubehandlet	51733284	10007239
Kullsvart	Glasert	51733500	10007251
Sølvsvart	Glasert	51734317	10007253
Mørk Brun	Glasert	51733394	10007249
Vinrød	Glasert	51734075	10007252

Monier
KDN Glasert Kullsort



Monier KDN VH - Tetteprodukter



Metalroll Tettebånd 260-320 mm

Rull á 5 meter. For tetting av møner og valm.

Farge	Nobb nr.	Vare nr.	Ruller pr. kartong
Svart	26344069	10007181	4
Teglrød	26344077	10007180	4



Metalroll Tettebånd 320-380 mm

Rull á 5 meter. For tetting av møner og valm.

Skal brukes til Nortegl uten toppstein.

Farge	Nobb nr.	Vare nr.	Ruller pr. kartong
Svart	26344036	10007183	4
Teglrød	26344044	10007182	4



Figaroll Plus

For tetting og ventilering av møne/valm.

Rull á 5 meter. Bredder: 280-320 mm.

Farge	Nobb nr.	Vare nr.	Ruller pr. kartong
Svart	43963636	10007185	5
Teglrød	43940241	10007184	5

Monier KDN VH



Fuglelist

Hindrer fugl/smådyr å trenge inn i takkonstruksjonen. Materiale: Plast.

Farge	Nobb nr.	Vare nr.	Lengde
Svart	46714481	20003060	1 meter
Svart	46714496	20003061	5 meter



Fuglelist ventilert

Hindrer fugl/smådyr å trenge inn i takkonstruksjonen.

Øker muligheten for tilluft. Plast. Lengde: 1 meter.

Farge	Nobb nr.	Stk per kartong	Vare nr.
Svart	46714598	100	20003062

Monier KDN VH - Tetteprodukter



Wakaflex tettebånd 5000/280

Rull à 5 meter. Bredde 280 mm. Selvklebende. Erstatte bly.

Farge	Nobb nr.	Vare nr.	Ruller pr. kartong
Svart	21282280	10007190	4
Teglørød	21282272	10007189	4
Blygrå	44405200	10002886	4

Wakaflex tettebånd 5000/560

Rull à 5 meter. Bredde 560 mm. Selvklebende. Erstatte bly.



Farge	Nobb nr.	Vare nr.	Ruller pr. kartong
Svart	51637244	10007188	2
Teglørød	51637161	10007187	2
Blygrå	44405234	10002892	2

Monier Hollander V tegltakstein



Naturell

Kullsvart

V = lagerlagt Ø = ikke lagerlagt i Norge

	Farge	
	Naturell	Kullsvart
Overflate	Ubehandlet	Glasert
Årdal	V	V
Bergen	V	V
Lillestrøm	V	V

Lagertillegg Kr. 3,00 tilkommer på alle normal- og spesialstein.
Dette dekker transport fra fabrikk i utland, samt håndtering.

Total lengde	Total bredde	Dekkebredde	Lekteavstand	Vekt pr. stk/m ²	Antall stein pr. m ²	Minste takvinkel
420 mm	267 mm	225 ±1 mm	325-355 mm	Ca 3,2 kg/41 kg	12,5-13,7 stk	15° *

* Avhengig av valgt undertak, se leggeveiledning

Normalstein



Farge	Overflate	Nobb nr.	Vare nr.	Antall pr. pall	Antall pr. bunt
Naturell	Ubehandlet	53562142	10003971	280	5
Kullsvart	Glasert	53565695	10003967	280	5

2/3 Stein

Forbruk: 1 stk. for hver rad etter behov.



Farge	Overflate	Nobb nr.	Vare nr.
Naturell	Ubehandlet	53565555	10007056
Kullsvart	Glasert	53565706	10007055

Monier Hollander V tegltakstein

Mønestein

Forbruk: 3 stk. pr. lm. møne.



Farge	Overflate	Nobb nr.	Vare nr.	Antall pr. pall	Antall pr. pakke
Naturell	Ubehandlet	21281365	10007118	76	19
Kullsvart	Glasert	25501750	10007121	76	19

Mønslutt

Forbruk: 1 stk. pr. gavl.



Farge	Overflate	Nobb nr.	Vare nr.
Naturell	Ubehandlet	21281357	10007144
Kullsvart	Glasert	24027302	10007147

Mønebegynnelse

Forbruk: 1 stk. pr. gavl.



Farge	Overflate	Nobb nr.	Vare nr.
Naturell	Ubehandlet	21281340	10007135
Kullsvart	Glasert	24027294	10007138

Valmtetning

Forbruk: 1 stk. pr. valm.



Farge	Overflate	Nobb nr.	Vare nr.
Naturell	Ubehandlet	26267567	10007164
Kullsvart	Glasert	26267518	10007163

Monier Hollander V tegltakstein



T-Møne

Forbruk: 1 stk. der møner møtes i samme høyde i en rett vinkel.
Se leggeanvisning.



Farge	Overflate	Nobb nr.	Vare nr.
Naturell	Ubehandlet	21281381	10007171
Kullsvart	Glasert	24027229	10007174

Valmbegynnelse

Forbruk: 1 stk. for hver valmås.



Farge	Overflate	Nobb nr.	Vare nr.
Naturell	Ubehandlet	21281407	10007153
Kullsvart	Glasert	25168295	10007156

Gavlstein Venstre

Forbruk: 1 stk. venstre for hver taksteinsrad.



Farge	Overflate	Nobb nr.	Vare nr.
Naturell	Ubehandlet	53565676	10007059
Kullsvart	Glasert	53565733	10007057

Gavlstein Høyre

Forbruk: 1 stk. høyre for hver taksteinsrad.



Farge	Overflate	Nobb nr.	Vare nr.
Naturell	Ubehandlet	53565680	10007063
Kullsvart	Glasert	53565752	10007060

Monier Hollander V - Festemateriell

M-Clip Hollander V - for lektedimensjon 30x48 mm

For innfesting av takstein uten behov for verktøy. Raskere, enklere og sterkere enn spikring. Den rustfrie kroken hektes under lekte og i sidefals på taksteinen.



Farge	Nobb nr.	Vare nr.	Antall pr. pk.	Overflate
Rustfri	53591860	10007207	250	Stål

M-Clip Hollander V - for lektedimensjon 36x48 mm

For innfesting av takstein uten behov for verktøy. Raskere, enklere og sterkere enn spikring. Den rustfrie kroken hektes under lekte og i sidefals på taksteinen.



Farge	Nobb nr.	Vare nr.	Antall pr. pk.	Overflate
Rustfri	53591996	10007208	250	Stål

Hollander Møneklips m/skrue

Pakke á 50 stk.



Farge	Nobb nr.	Vare nr.	Antall pr. pk.	Overflate
Svart	26343970	10005216	50	Aluminium
Rød	42368805	10005215	50	Aluminium

Mønebrakett

For enkel montering av mønebord/lekte. Maks bredde 40 mm. Forbruk: 1 stk. pr. 600 mm møne.



Farge	Nobb nr.	Vare nr.	Antall pr. pk.	Overflate
-	43927985	10005218	25	-

Valmklips i rustfritt stål

Til innfesting av kappet stein. Forbruk: 1 stk. pr. kappet stein.



Farge	Nobb nr.	Vare nr.	Antall pr. pk.	Overflate
Rustfri	55380443	20003058	50	Stål

Taksteinskrue 4,2x75 mm med pakning

Pakke á 25 eller 200 stk. Torx skrue i rustfritt stål med flatt hode.



Farge	Nobb nr.	Vare nr.	Antall pr. pk.	Overflate
Rustfri	50870116	20003049	25	Stål
Rustfri	50870725	20003050	200	Stål

Monier Hollander V - Festemateriell

Taksteinsskrue 4,8x75 mm med senkhode

Pakke á 100 eller 600 stk. Torx skrue i rustfritt stål med senk hode.



Farge	Nobb nr.	Vare nr.	Antall pr. pk.	Overflate
Rustfri	51222292	20003045	100	Stål
Rustfri	51222265	20003046	600	Stål

Taksteinsskrue 4,2x60 mm med pakning

Pakke á 25 eller 200 stk. Torx skrue i rustfritt stål med flatt hode.



Farge	Nobb nr.	Vare nr.	Antall pr. pk.	Overflate
Rustfri	50869541	20003047	25	Stål
Rustfri	51222235	20003048	200	Stål

Møneskrue 5x110 mm Rød med pakning

Skrue til møne og spesialstein. Torx skrue i rustfritt stål med flatt hode.

Pakke á 25 eller 50 stk.



Farge	Nobb nr.	Vare nr.	Antall pr. pk.	Overflate
Tegl rød	50870744	20003051	25	Stål
Tegl rød	50870752	20003052	50	Stål

Møneskrue 5x110 mm Svart med pakning

Skrue til møne og spesialstein. Torx skrue i rustfritt stål med flatt hode.

Pakke á 25 eller 50 stk.



Farge	Nobb nr.	Vare nr.	Antall pr. pk.	Overflate
Svart	50871433	20003053	25	Stål
Svart	50871444	20003054	50	Stål

M-Glue Taklim

Universal taklim til betong, tegl, metall og tre.

Til sammenliming av takstein ved vinkel, valm og andre detaljer. Fester til våte overflater.



Farge	Nobb nr.	Vare nr.	Antall pr. pk.	Innhold
Svart	51530973	20003033	12	290 ml
Grå	51531703	20003034	12	290 ml
Tegl rød	51531722	20003035	12	290 ml

Monier Hollander V - Ventilasjon

Ventilasjonspakke

Pakken inneholder: 1 ventilasjonshette 150x150mm i polystyren,
1 isoleringselement, 1 multiovergangsstykke og 1 undertaksgjennomføring.



Farge	Overflate	Nobb nr.	Vare nr.
Naturell	Ubehandlet	60046042	10032364
Svart	Glasert	60046021	10032369

Avløpsventilasjon

Pakken inneholder: 1 Soilutluftning i polystyren Ø 110 mm.
1 undertaksgjennomføring



Farge	Overflate	Nobb nr.	Vare nr.
Naturell	Ubehandlet	53963976	10005253
Kullsvart	Glasert	53963957	10005248

Monier Hollander V - Tetteprodukter



Metalroll Tettebånd 260-320 mm

Rull á 5 meter. For tetting av møner og valm.

Farge	Nobb nr.	Vare nr.	Ruller pr. kartong
Svart	26344069	10007181	4
Teglrød	26344077	10007180	4



Metalroll Tettebånd 320-380 mm

Rull á 5 meter. For tetting av møner og valm.

Skal brukes til Nortegl uten toppstein.

Farge	Nobb nr.	Vare nr.	Ruller pr. kartong
Svart	26344036	10007183	4
Teglrød	26344044	10007182	4



Figaroll Plus

For tetting og ventilering av møne/valm.

Rull á 5 meter. Bredde: 280-320 mm.

Farge	Nobb nr.	Vare nr.	Ruller pr. kartong
Svart	43963636	10007185	5
Teglrød	43940241	10007184	5



Fuglelist

Hindrer fugl/smådyr å trenge inn i takkonstruksjonen. Materiale: Plast.

Farge	Nobb nr.	Vare nr.	Lengde
Svart	46714481	20003060	1 meter
Svart	46714496	20003061	5 meter



Fuglelist ventilert

Hindrer fugl/smådyr å trenge inn i takkonstruksjonen.

Øker muligheten for tilluft. Plast. Lengde: 1 meter.

Farge	Nobb nr.	Stk per kartong	Vare nr.
Svart	46714598	100	20003062

Monier Hollander V - Tetteprodukter



Wakaflex tettebånd 5000/280

Rull à 5 meter. Bredde 280 mm. Selvklebende. Erstatter bly.

Farge	Nobb nr.	Vare nr.	Ruller pr. kartong
Svart	21282280	10007190	4
Teglrød	21282272	10007189	4
Blygrå	44405200	10002886	4



Wakaflex tettebånd 5000/560

Rull à 5 meter. Bredde 560 mm. Selvklebende. Erstatter bly.

Farge	Nobb nr.	Vare nr.	Ruller pr. kartong
Svart	51637244	10007188	2
Teglrød	51637161	10007187	2
Blygrå	44405234	10002892	2

Monier Nortegl tegltakstein



Naturell Ubehandlet Svart Glasert Høstrød Engobert

V = lagerlagt Ø = ikke lagerlagt i Norge

Overflate	Farge		
	Naturell	Svart	Høstrød
Årdal	V	V	V
Brummundal			
Bergen		V	
Lillestrøm	V	V	V

Lagertillegg Kr. 3,00 tilkommer på alle normal- og spesialstein. Dette dekker transport fra fabrikk i utland, samt håndtering.

Total lengde	Total bredde	Dekkebredde	Lekteavstand	Vekt pr. stk/m ²	Antall stein pr. m ²	Minste takvinkel
450 mm	280 mm	259 mm	320-380 mm	Ca 3,8 kg/42 kg	10,2-12,2 stk	15° *

* Avhengig av valgt undertak, se leggeveiledning

Normalstein



Farge	Overflate	Nobb nr.	Vare nr.	Antall pr. pall	Antall pr. bunt
Naturell	Ubehandlet	25681008	10003972	252	6
Svart	Glasert	25681321	10003979	252	6
Høstrød	Engobert	26343525	10003974	252	6

Mønestein

Forbruk: 2,5 stk. pr. lm. møne.

Husk innfesting med møneklips. Se leggeanvisning.



Farge	Overflate	Nobb nr.	Vare nr.	Antall pr. pall	Antall pr. bunt
Naturell	Ubehandlet	25681024	10007075	100	5
Svart	Glasert	25681347	10007105	100	5
Høstrød	Engobert	26343533	10007078	100	5

Mønebegynnelse / Mønslutt

Benyttes som avslutning til mønestein, ved bruk av gavlstain.

Forbruk: 1 stk. pr. gavl. Se leggeanvisning.



Farge	Overflate	Nobb nr.	Vare nr.
Naturell	Ubehandlet	47989601	10005168
Svart	Glasert	47989805	10005179
Høstrød	Engobert	47989794	10005171

Monier Nortegl tegltakstein

Mønestein uten fals

Benyttes sammen med møne begynnelse/mønslutt og valmklokke.
Forbruk: 1stk. pr. "normalt" møne. Se leggeanvisning.



Farge	Overflate	Nobb nr.	Vare nr.
Naturell	Ubehandlet	25681040	10007079
Svart	Glasert	25681362	10007106
Høstrød	Engobert	26343566	10007082

Valmtetting

Benyttes der valmmøner og møne møtes.
Forbruk: 1 stk. pr. 2 valmmøner. Se leggeanvisning.



Farge	Overflate	Nobb nr.	Vare nr.
Naturell	Ubehandlet	25681081	10007090
Svart	Glasert	25681404	10007116
Høstrød	Engobert	26343590	10007092

T-Møne

Forbruk: 1 stk. der møner i samme høyde møtes i en rett vinkel.
Se leggeanvisning.



Farge	Overflate	Nobb nr.	Vare nr.
Naturell	Ubehandlet	25681156	10007093
Svart	Glasert	25681479	10007117
Høstrød	Engobert	26343780	10007096

Valmmøne

Benyttes som mønestein på valmmøne.
Forbruk: Ca 2,5 stk. pr. lm. valm. Se leggeanvisning.



Farge	Overflate	Nobb nr.	Vare nr.
Naturell	Ubehandlet	25681057	10007083
Svart	Glasert	25681370	10007107
Høstrød	Engobert	26343574	10007085

Monier Nortegl tegltakstein

Valmbegynnelse

Benyttes som første stein mot raft på valmmøne.
Forbruk: 1stk. pr. valmmøne. Se leggeanvisning.



Farge	Overflate	Nobb nr.	Vare nr.
Naturell	Ubehandlet	25681073	10007086
Svart	Glasert	25681396	10007108
Høstrød	Engobert	26343582	10007089

Endelukk Gavl

Til tetting i mønet ved bruk av gavlstain, ventilert.
Forbruk: 1 stk. pr. gavl.



Farge	Overflate	Nobb nr.	Vare nr.
Naturell	Ubehandlet	47989862	10005195
Svart	Glasert	47989824	10005192

Gavlstain Venstre

Erstatter vindskibord og isbord.
Forbruk: 1 stk. pr. taksteinsrad. Se leggeanvisning.



Farge	Overflate	Nobb nr.	Vare nr.
Naturell	Ubehandlet	25681099	10005172
Svart	Glasert	44590745	10005190
Høstrød	Engobert	26343749	10005174

Gavlstain Høyre

Erstatter vindskibord og isbord.
Forbruk: 1 stk. pr. taksteinsrad. Se leggeanvisning.



Farge	Overflate	Nobb nr.	Vare nr.
Naturell	Ubehandlet	25681107	10005175
Svart	Glasert	44590764	10005191
Høstrød	Engobert	26343756	10005177

Monier Nortegl tegltakstein

Toppstein Venstre Gavl

Erstatter gavlstien venstre.

Forbruk: 1stk. pr. taksid. Se leggeanvisning.



Farge	Overflate	Nobb nr.	Vare nr.
Naturell	Ubehandlet	25681115	10007128
Svart	Glasert	25681438	10007127
Høstrød	Engobert	26343764	10007131

Toppstein Høyre Gavl

Erstatter gavlstien høyre.

Forbruk: 1stk. pr. taksid. Se leggeanvisning.



Farge	Overflate	Nobb nr.	Vare nr.
Naturell	Ubehandlet	25681123	10007132
Svart	Glasert	25681446	10007129
Høstrød	Engobert	26343772	10007134

Toppstein

Benyttes på øverste rad mot møne på begge sider. Husk å påfore øverste lekt 25-30 mm.

Forbruk: Ca 4 stk./side pr. lm. møne. Se leggeanvisning.



Farge	Overflate	Nobb nr.	Vare nr.
Naturell	Ubehandlet	25681016	10007072
Svart	Glasert	25681339	10007104
Høstrød	Engobert	26343541	10007074

Monier Nortegl - Festemateriell

Nortegl Møne/Valmklips

Pakke á 50 stk.

Benyttes sammen med taksteinsskrue 4,2x75 mm.



Farge	Nobb nr.	Vare nr.	Antall pr. pk.	Overflate
Svart	25937988	20003044	50	Aluminium
Teglrød	25937970	20003043	50	Aluminium

Taksteinsskrue 4,2x75 mm med pakning

Pakke á 25 eller 200 stk. Torx skrue i rustfritt stål med flatt hode.



Farge	Nobb nr.	Vare nr.	Antall pr. pk.	Overflate
Rustfri	50870116	20003049	25	Stål
Rustfri	50870725	20003050	200	Stål

Taksteinsskrue 4,8x75 mm med senkhode

Pakke á 100 eller 600 stk. Torx skrue i rustfritt stål med senk hode.



Farge	Nobb nr.	Vare nr.	Antall pr. pk.	Overflate
Rustfri	51222292	20003045	100	Stål
Rustfri	51222265	20003046	600	Stål

Taksteinsskrue 4,2x60 mm med pakning

Pakke á 25 eller 200 stk. Torx skrue i rustfritt stål med flatt hode.



Farge	Nobb nr.	Vare nr.	Antall pr. pk.	Overflate
Rustfri	50869541	20003047	25	Stål
Rustfri	51222235	20003048	200	Stål

Møneskrue 5x110 mm Rød med pakning

Skrue til møne og spesialstein. Torx skrue i rustfritt stål med flatt hode.

Pakke á 25 eller 50 stk.



Farge	Nobb nr.	Vare nr.	Antall pr. pk.	Overflate
Teglørød	50870744	20003051	25	Stål
Teglørød	50870752	20003052	50	Stål

Monier Nortegl - Festemateriell



Mønaskrue 5x110 mm Svart med pakning

Skrue til møne og spesialstein. Torx skrue i rustfritt stål med flatt hode.
Pakke á 25 eller 50 stk.

Farge	Nobb nr.	Vare nr.	Antall pr. pk.	Overflate
Svart	50871433	20003053	25	Stål
Svart	50871444	20003054	50	Stål



Nortegl Innfestningsklips

Pakke á 250 stk.

Farge	Nobb nr.	Vare nr.	Antall pr. pk.	Overflate
Grå	25937962	20003042	250	Stål



Mønebrakett

For enkel montering av mønebord/lekte.
Maks bredde 40 mm. Forbruk: 1 stk. pr. 600 mm møne.

Farge	Nobb nr.	Vare nr.	Antall pr. pk.	Overflate
-	43927985	10005218	25	-



Valmklips i rustfritt stål

Til innfesting av kappet stein. Forbruk: 1 stk. pr. kappet stein.

Farge	Nobb nr.	Vare nr.	Antall pr. pk.	Overflate
Rustfri	55380443	20003058	50	Stål



M-Glue Taklim

Universal taklim til betong, tegl, metall og tre.
Til sammenliming av takstein ved vinkel, valm og andre detaljer. Fester til våte overflater.

Farge	Nobb nr.	Vare nr.	Antall pr. pk.	Innhold
Svart	51530973	20003033	12	290 ml
Grå	51531703	20003034	12	290 ml
Teglød	51531722	20003035	12	290 ml

Monier Nortegl - Ventilasjon

Ventilasjonspakke

Pakken inneholder: 1 ventilasjonshette 150x150mm i polystyren,
1 isoleringselement, 1 multiovergangsstykk og 1 undertaksgjennomføring.



Farge	Overflate	Nobb nr.	Vare nr.
Naturell	Ubehandlet	60046441	10032374
Svart	Glaseret	60046265	10032377
Høstrød	Engobert	60046436	10032375

Avløpsventilasjon

Pakken inneholder: 1 Soilutluftning i polystyren Ø 110 mm.
1 undertaksgjennomføring



Farge	Overflate	Nobb nr.	Vare nr.
Naturell	Ubehandlet	51736735	10007237
Svart	Glaseret	54356078	10007242
Høstrød	Engobert	51737378	10007259

Monier Nortegl - Tetteprodukter



Metalroll Tettebånd 320-380 mm

Rull à 5 meter. For tetting av møner og valm.
Skal brukes til Nortegl uten toppstein.

Farge	Nobb nr.	Vare nr.	Ruller pr. kartong
Svart	26344036	10007183	4
Teglrød	26344044	10007182	4



Fuglelist Nortegl

Hindrer fugl/smådyr å trenge inn i takkonstruksjonen.
Materiale: Plast. Lengde: 1 meter.

Farge	Nobb nr.	Vare nr.
Svart	50508973	10003619



Wakaflex tettebånd 5000/280

Rull à 5 meter. Bredde 280 mm. Selvklebende. Erstatte bly.

Farge	Nobb nr.	Vare nr.	Ruller pr. kartong
Svart	21282280	10007190	4
Teglrød	21282272	10007189	4
Blygrå	44405200	10002886	4



Wakaflex tettebånd 5000/560

Rull à 5 meter. Bredde 560 mm. Selvklebende. Erstatte bly.

Farge	Nobb nr.	Vare nr.	Ruller pr. kartong
Svart	51637244	10007188	2
Teglrød	51637161	10007187	2
Blygrå	44405234	10002892	2

Monier Nova tegltakstein



V = lagerlagt

	Naturell Ubehandlet	Svart Engobert	Svart Glasert
Årdal	V	V	V
Bergen			V
Lillestrøm	V	V	V



Lagertillegg Kr. 3,00 tilkommer på alle normal- og spesialstein. Dette dekker transport fra fabrikk i utland, samt håndtering.

Total lengde	Total bredde	Dekkebredde	Lekteavstand	Vekt pr. stk/m ²	Antall stein pr. m ²	Minste takvinkel
450 mm	286 mm	238 mm	345-375 mm	Ca 3,5 kg/39 kg	11,2-12,2 stk	15° *

* Avhengig av valgt undertak, se leggeveiledning

Normalstein



Farge	Overflate	Nobb nr.	Vare nr.	Antall pr. pall	Antall pr. bunt
Naturell	Ubehandlet	50557360	10003926	210	5
Svart	Engobert	44729073	10003923	210	5
Svart	Glasert	44729084	10003924	210	5

Mønestein

Lengde: 450 mm. Bredde (bred ende): 334 mm. Bredde (smal ende): 293 mm.

Forbruk: Ca. 2,5 stk. pr. lm. Anvendelse: Til mønet.



Farge	Overflate	Nobb nr.	Vare nr.	Antall pr. pall	Antall pr. bunt
Naturell	Ubehandlet	25681024	10007075	100	5
Svart	Engobert	25681180	10007077	100	5
Svart	Glasert	44729258	10007076	100	5

Mønebegynnelse / Mønslutt

Benyttes som avslutning til mønestein ved bruk av gavlstain.

Forbruk: 1 stk. pr. gavl. Se leggeanvisning.



Farge	Overflate	Nobb nr.	Vare nr.
Naturell	Ubehandlet	47989601	10005168
Svart	Engobert	47989692	10005170
Svart	Glasert	47989620	10005169

Monier Nova tegltakstein

Mønestein uten fals

For tilslutning til mønestein og valmklokke.

Lengde: 450 mm. Bredde: 293 mm. Høyde: 125 mm. Forbruk: 1 stk. pr. møne.



Farge	Overflate	Nobb nr.	Vare nr.
Naturell	Ubehandlet	25681040	10007079
Svart	Engobert	25681206	10007081
Svart	Glaseret	44729296	10007080

Valmtetning

Benyttes der valmmøner og møne møtes.

Forbruk: 1 stk. pr. 2 valmmøner. Se leggeanvisning.



Farge	Overflate	Nobb nr.	Vare nr.
Naturell	Ubehandlet	25681081	10007090
Svart	Engobert	25681248	10007091
Svart	Glaseret	44729243	10005167

T-Møne

Forbruk: 1 stk. der møner i samme høyde møtes i en rett vinkel.

Se leggeanvisning.



Farge	Overflate	Nobb nr.	Vare nr.
Naturell	Ubehandlet	25681156	10007093
Svart	Engobert	25681313	10007095
Svart	Glaseret	50702343	10007094

Valmmøne

Benyttes som mønestein på valmmøne.

Forbruk: ca 2,5 stk. pr. lm. valm. Se leggeanvisning.



Farge	Overflate	Nobb nr.	Vare nr.
Naturell	Ubehandlet	25681057	10007083
Svart	Engobert	25681214	10007084
Svart	Glaseret	44729194	10006936

Valmbegynnelse

Benyttes som første stein mot raft på valmmøne.

Forbruk: 1 stk. pr. valmøne. Se leggeanvisning.



Farge	Overflate	Nobb nr.	Vare nr.
Naturell	Ubehandlet	25681073	10007086
Svart	Engobert	25681230	10007088
Svart	Glaseret	44729315	10007087

Monier Nova tegltakstein

Endelokk Gavl

Til tetting i mønet ved bruk av gavlstein, ventilert.
1 stk pr gavl.



Farge	Overflate	Nobb nr.	Vare nr.
Naturell	Ubehandlet	47989862	10005195
Svart	Engobert	47989832	10005193
Svart	Glaseret	47989843	10005194

Gavlstein Venstre

Avslutning av takflatens venstre side. Lengde: 450 mm. Bredde: 300 mm.
Forbruk: Ca. 3 stk. pr. lm. Festes med taksteinskrue 4 x 55 mm.



Farge	Overflate	Nobb nr.	Vare nr.	Antall pr. pall
Naturell	Ubehandlet	50863960	10006932	48
Svart	Engobert	44729103	10006930	48
Svart	Glaseret	44729118	10006931	48

Gavlstein Høyre

Avslutning av takflatens høyre side. Lengde: 450 mm. Bredde: 290 mm.
Forbruk: Ca. 3 stk. pr. lm. Festes med taksteinskrue 4 x 55 mm.



Farge	Overflate	Nobb nr.	Vare nr.	Antall pr. pall
Naturell	Ubehandlet	50864005	10006935	48
Svart	Engobert	44729137	10006933	48
Svart	Glaseret	44729141	10006934	48

Monier Nova - Festemateriell

Nova Møne/Valmklips

Pakke á 50 stk.

Benyttes sammen med taksteinskruer 4,2x75 mm.

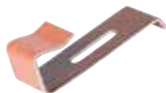

Farge	Nobb nr.	Vare nr.	Antall pr. pk.	Overflate
Svart	25937988	20003044	50	Aluminium
Teglrød	25937970	20003043	50	Aluminium

Taksteinskruer 4,2x75 mm med pakning

Pakke á 25 eller 200 stk. Torx skruer i rustfritt stål med flatt hode.



Farge	Nobb nr.	Vare nr.	Antall pr. pk.	Overflate
Rustfri	50870116	20003049	25	Stål
Rustfri	50870725	20003050	200	Stål

Taksteinskruer 4,8x75 mm med senkhode

Pakke á 100 eller 600 stk. Torx skruer i rustfritt stål med senk hode.



Farge	Nobb nr.	Vare nr.	Antall pr. pk.	Overflate
Rustfri	51222292	20003045	100	Stål
Rustfri	51222265	20003046	600	Stål

Taksteinskruer 4,2x60 mm med pakning

Pakke á 25 eller 200 stk. Torx skruer i rustfritt stål med flatt hode.



Farge	Nobb nr.	Vare nr.	Antall pr. pk.	Overflate
Rustfri	50869541	20003047	25	Stål
Rustfri	51222235	20003048	200	Stål

Møneskruer 5x110 mm Rød med pakning

Skrue til møne og spesialstein. Torx skruer i rustfritt stål med flatt hode.

Pakke á 25 eller 50 stk.



Farge	Nobb nr.	Vare nr.	Antall pr. pk.	Overflate
Teglørød	50870744	20003051	25	Stål
Teglørød	50870752	20003052	50	Stål

Monier Nova - Festemateriell



Møneskrue 5x110 mm Svart med pakning

Skrue til møne og spesialstein. Torx skrue i rustfritt stål med flatt hode.
Pakke á 25 eller 50 stk.

Farge	Nobb nr.	Vare nr.	Antall pr. pk.	Overflate
Svart	50871433	20003053	25	Stål
Svart	50871444	20003054	50	Stål



Festeklips

Pakke á 250 stk. Til Nova/Turmalin.

Farge	Nobb nr.	Vare nr.	Antall pr. pk.	Overflate
Grå	26088641	10007191	250	Stål



Mønebrakett

For enkel montering av mønebord/lekte.
Maks bredde 40 mm. Forbruk: 1 stk. pr. 600 mm møne.

Farge	Nobb nr.	Vare nr.	Antall pr. pk.	Overflate
-	43927985	10005218	25	-



Valmklips i rustfritt stål

Til innfesting av kappet stein. Forbruk: 1 stk. pr. kappet stein.

Farge	Nobb nr.	Vare nr.	Antall pr. pk.	Overflate
Rustfri	55380443	20003058	50	Stål



M-Clip Nova 30/48 for lektedimensjon 30x48 mm

For innfesting av takstein uten bruk av verktøy. Raskere, enklere og sterkere enn spikring.
Den rustfrie kroken hektes under lekte og i sidefals på taksteinen.

Farge	Nobb nr.	Vare nr.	Antall pr. pk.	Overflate
Rustfri	55365357	10007199	250	Stål



M-Clip Nova 36/48 for lektedimensjon 36x48 mm

For innfesting av takstein uten bruk av verktøy. Raskere, enklere og sterkere enn spikring.
Den rustfrie kroken hektes under lekte og i sidefals på taksteinen.

Farge	Nobb nr.	Vare nr.	Antall pr. pk.	Overflate
Rustfri	55365361	10007200	250	Stål

Monier Nova - Festemateriell

M-Glue Taklim

Universal taklim til betong, tegl, metall og tre.

Til sammenliming av takstein ved vinkel, valm og andre detaljer. Fester til våte overflater.



Farge	Nobb nr.	Vare nr.	Antall pr. pk.	Innhold
Svart	51530973	20003033	12	290 ml
Grå	51531703	20003034	12	290 ml
Teglørd	51531722	20003035	12	290 ml

Monier Nova - Ventilasjon

Ventilasjonspakke

Pakken inneholder: 1 ventilasjonshette 150x150mm i polystyren,

1 isoleringselement, 1 multiovergangsstykke og 1 undertaksgjennomføring.



Farge	Overflate	Nobb nr.	Vare nr.
Naturell	Engobert	60046641	10032387
Svart	Engobert	60046642	11000195
Svart	Glasert	60046640	10032388

Avløpsventilasjon

Pakken inneholder: 1 Soilutluftning i polystyren Ø 110 mm.

1 undertaksgjennomføring



Farge	Overflate	Nobb nr.	Vare nr.
Naturell	Engobert	51737314	10007256
Svart	Engobert	51736943	10007261
Svart	Glasert	51737000	10007262

Monier Nova - Tetteprodukter



Metalroll Tettebånd 260-320 mm

Rull á 5 meter. For tetting av møner og valm.

Farge	Nobb nr.	Vare nr.	Ruller pr. kartong
Svart	26344069	10007181	4
Teglrød	26344077	10007180	4



Metalroll Tettebånd 320-380 mm

Rull á 5 meter. For tetting av møner og valm.

Skal brukes til Nortegl uten toppstein.

Farge	Nobb nr.	Vare nr.	Ruller pr. kartong
Svart	26344036	10007183	4
Teglrød	26344044	10007182	4



Figaroll Plus

For tetting og ventilering av møne/valm.

Rull á 5 meter. Bredder: 280-320 mm.

Farge	Nobb nr.	Vare nr.	Ruller pr. kartong
Svart	43963636	10007185	5
Teglrød	43940241	10007184	5



Fuglelist

Hindrer fugl/smådyr å trenge inn i takkonstruksjonen. Materiale: Plast.

Farge	Nobb nr.	Vare nr.	Lengde
Svart	46714481	20003060	1 meter
Svart	46714496	20003061	5 meter



Fuglelist ventilert

Hindrer fugl/smådyr å trenge inn i takkonstruksjonen.

Øker muligheten for tilluft. Plast. Lengde: 1 meter.

Farge	Nobb nr.	Stk per kartong	Vare nr.
Svart	46714598	100	20003062

Monier Nova - Tetteprodukter



Wakaflex tettebånd 5000/280

Rull à 5 meter. Bredde 280 mm. Selvklebende. Erstatte bly.

Farge	Nobb nr.	Vare nr.	Ruller pr. kartong
Svart	21282280	10007190	4
Teglørød	21282272	10007189	4
Blygrå	44405200	10002886	4



Wakaflex tettebånd 5000/560

Rull à 5 meter. Bredde 560 mm. Selvklebende. Erstatte bly.

Farge	Nobb nr.	Vare nr.	Ruller pr. kartong
Svart	51637244	10007188	2
Teglørød	51637161	10007187	2
Blygrå	44405234	10002892	2

Tegltakstein - Kilrenner

Kilrenne Overbeslag 2000

Lengde 2 meter.



Farge	Nobb nr.	Vare nr.	Antall pr. pakke
Svart	57221004	10007923	5
Teglørd	57220966	10007983	5

Kilrenne Underbeslag 2500

Lengde 2,5 meter.



Farge	Nobb nr.	Vare nr.	Overflate
Svart	21282223	20002244	Plast

Kilrenne Begynnelse

Benyttes nede ved takfot.



Farge	Nobb nr.	Vare nr.	Antall pr. pakke
Svart	57221057	10007956	1
Teglørd	57284432	10007984	1

Kilrenne Avslutning

Benyttes opp mot møne.



Farge	Nobb nr.	Vare nr.	Antall pr. pakke
Svart	57284534	10007985	1
Teglørd	57284458	10005538	1

Kantbeslag til kilrenne GKB-111

Galvansisert, polyesterbelagt. Pakke á 5 stk.

Byggelengde 106 cm. Skruer inkludert.



Farge	Nobb nr.	Vare nr.	Overflate
Svart	46163373	21000172	Polyesterbelagt

Tegltakstein - Kilrenner

Kilrenne Topp

Løser problemene ved sammenføring av høyre og venstre kilrenne der disse møtes inne på takflaten.



Farge	Nobb nr.	Vare nr.	Antall pr. pakke
Svart	57284553	10007957	1
Teglrød	57284477	10007986	1

Kilrenne Skuff

Til kilrenner som går fra arken og ut på taket.
Universal høyre og venstre.



Farge	Nobb nr.	Vare nr.	Antall pr. pakke
Svart	57284564	10008037	1
Teglrød	57284526	10007987	1

Tegltakstein - Taksikring

Snøfanger Gelender | SN GG-11

For alle Monier Tegltakstein.

Lengde 1,08 meter. Se leggeanvisning.



Farge	Nobb nr.	Vare nr.	Antall pr. pakke
Svart	27710078	20002960	1
Rød	30282503	20002235	1
Teglørød	30282495	20001521	1
Galvanisert	30282511	20002961	1

Is-snøstopp gelender | GG I-23

Is og snøstopper for montering på snøfangergelender SN GG-11.



Farge	Nobb nr.	Vare nr.	Antall pr. pakke
Svart	42110581	20003291	50
Teglørød	42110596	20003094	50

Snøfanger Konsoll | SN S-606

For Monier Hollander V.

Se leggeanvisning.



Farge	Nobb nr.	Vare nr.	Antall pr. pakke
Svart	27710060	20002237	1
Rød	30282479	20002236	1
Teglørød	30282461	20002962	1
Galvanisert*	30282487	20002963	1

* Ikke lagerlagt i Norge

Snøfanger Konsoll | SN N-605

For Monier Nova og Nortegl.

Se leggeanvisning.



Farge	Nobb nr.	Vare nr.	Antall pr. pakke
Svart	25937764	20002984	1
Rød	25937772	20002985	1
Teglørød	25937780	20002982	1
Galvanisert*	25937798	20002983	1

* Ikke lagerlagt i Norge

Tegltakstein - Taksikring

Snøfanger Konsoll | SN K-605

For Monier KDN.

Se leggeanvisning.



Farge	Nobb nr.	Vare nr.	Antall pr. pakke
Svart	44004993	20003011	1
Teglørød	44004974	20003009	1
Rød	44005012	20003010	1
Galvanisert*	44005023	20003012	1

* Ikke lagerlagt i Norge

Snøfanger Konsoll | SN Tu-605

For Monier Turmalin.

Se leggeanvisning.



Farge	Nobb nr.	Vare nr.	Antall pr. pakke
Svart	42198546	20002971	1
Teglørød*	42198584	20002969	1
Galvanisert*	42198603	20002970	1

* Ikke lagerlagt i Norge

Is- og snøstopper | SNT N-200

For Monier Nova, Turmalin og Nortegl. Hindrer glidning av is og snø.

Minste salgsenhet: 1 pakke (20 stk). Se leggeanvisning.



Farge	Nobb nr.	Vare nr.	Antall pr. pakke
Svart	26268680	20002956	20
Teglørød	26268698	20002955	20

Is- og snøstopper | SNT T-200

For KDN og Hollander V. Hindrer glidning av is og snø.

Minste salgsenhet: 1 pakke (20 stk). Se leggeanvisning.



Farge	Nobb nr.	Vare nr.	Antall pr. pakke
Svart	26268664	20002954	20
Teglørød	26268672	20002953	20

Innfestningspakke Universal 1250 | TL-125

For alle Monier Tegltakstein. Skal benyttes som feste for stigertrinn. 1 stk pr stige.

Lengde 1250 mm. Se leggeanvisning.



Farge	Nobb nr.	Vare nr.	Antall pr. pakke
Galvanisert	60004763	20003645	1

Tegltakstein - Taksikring

Stigetrinn koblet 300 | TR TL-30

For Monier Turmalin. Forbruk: 1 stk. pr. steinrad.
Husk Innfestningspakke Universal 1250. Se leggeanvisning.



Farge	Nobb nr.	Vare nr.	Antall pr. pakke
Svart	60002370	20003646	8
Rød	60002538	20003706	8
Teglørød	60002372	20003709	8
Galvanisert	60002373	20003713	8

Hollander Stigetrinn | TR TH-23

For Monier Hollander V. Forbruk: 1 stk. pr. steinrad.
Husk Innfestningspakke Universal 1250. Se leggeanvisning.



Farge	Nobb nr.	Vare nr.	Antall pr. pakke
Teglørød	60004759	20003714	7
Svart	60004758	20003715	7
Galvanisert*	60004767	20003738	7

* Ikke lagerlagt i Norge.

KDN Stigetrinn Koblet 430 | TR TL-43

For Monier KDN.
Husk Innfestningspakke Universal 1250. Se leggeanvisning.



Farge	Nobb nr.	Vare nr.	Antall pr. pakke
Svart	60004764	20003712	6
Rød	60004771	20003716	6
Teglørød	60004760	20003710	6
Galvanisert*	60004765	20003717	6

* Ikke lagerlagt i Norge

Nortegl Stigetrinn 1250 mm | TR TN-25

For Monier Nortegl og Nova.
Husk Innfestningspakke Universal 1250. Se leggeanvisning.



Farge	Nobb nr.	Vare nr.	Antall pr. pakke
Svart	60004762	20003707	6
Rød	60004769	20003711	6
Teglørød	60004761	20003708	6
Galvanisert*	60004768	20003718	6

* Ikke lagerlagt i Norge

Tegltakstein - Taksikring

Stigesikring | TT R-utv.

For alle Monier Tegltakstein.

Krav ved høyder over 5 meter fra bakkeplan. Se leggeanvisning.



Farge	Nobb nr.	Vare nr.	Antall pr. pakke
Svart	21281969	20002981	1

Pipetrinn Feieplatå | TP S-230T

For alle Monier Tegltakstein.

Ekstra trinn for feieplatå. Se tabell i leggeanvisning.



Farge	Nobb nr.	Vare nr.	Antall pr. pakke
Svart	25644303	20003005	1
Rød	25550443	20003376	1
Teglørød	25651563	20003003	1
Galvanisert*	30269153	20003004	1

* Ikke lagerlagt i Norge

Feieplatå 820 | FP8 S-403 T

For Monier KDN, Turmalin, Hollander V, Nortegl og Nova.

Se tabell i leggeanvisning.



Farge	Nobb nr.	Vare nr.	Antall pr. pakke
Svart	25392473	20002991	1
Rød	26088385	20002992	1
Teglørød	25392481	20002989	1
Galvanisert*	26088377	20002990	1

* Ikke lagerlagt i Norge

Pipeplattform Mini | PP-82T

For alle Monier Tegltakstein. Husk Innfestningspakke. Se tabell i leggeanvisning.

Regulerbar fra 58 - 85 cm vertikalt og 94 - 139 cm horisontalt.



Farge	Nobb nr.	Vare nr.	Antall pr. pakke
Svart	24762767	20003001	1
Rød*	27196302	20003002	1
Teglørød*	27196310	20002999	1
Galvanisert*	30283220	20003000	1

* Ikke lagerlagt i Norge

Tegltakstein - Taksikring

Pipeplattform Maxi | PP-130T

For alle Monier Tegltakstein. Husk Innfestningspakke. Se tabell i leggeanvisning.
Regulerbar fra 110 - 160 cm vertikalt og 160 - 210 cm horisontalt.



Farge	Nobb nr.	Vare nr.	Antall pr. pakke
Svart	23812191	20002995	1
Rød*	27196344	20002996	1
Teglørød*	27196351	20002994	1
Galvanisert*	30283238	20002997	1

* Ikke lagerlagt i Norge

Pipeplattform Beslagpakke | PP S-403T

For Monier, KDN og Hollander V.

Må bestilles sammen med pipeplattform. Festebeslag til pipeplattform.



Farge	Nobb nr.	Vare nr.	Antall pr. pakke
Svart	23812209	20003024	1
Rød*	27203587	20003025	1
Teglørød*	27203595	20003022	1
Galvanisert*	30269146	20003023	1

* Ikke lagerlagt i Norge

Pipeplattform Beslagpakke | PP SN-403T

For Monier Turmalin, Nova og Nortegl.

Må bestilles sammen med pipeplattform. Festebeslag til pipeplattform.



Farge	Nobb nr.	Vare nr.	Antall pr. pakke
Svart	40615049	20003026	1
Rød*	40615064	20003380	1
Teglørød*	40615056	20003378	1

* Ikke lagerlagt i Norge

Pipetrinn Plattform | TP P-230T

For alle Monier Tegltakstein.

Se tabell i leggeanvisning.



Farge	Nobb nr.	Vare nr.	Antall pr. pakke
Svart*	25734617	20003008	1
Rød*	25734609	20003377	1
Teglørød*	25734625	20003006	1
Galvanisert*	30269161	20003007	1

* Ikke lagerlagt i Norge

Tegltakstein - Taksikring

Plattform TB 1050 | TBP 105T

For alle Monier Tegltakstein. Til Takbro. Se tabell i leggeanvisning.
Lengde 115 mm, byggelengde 105 cm.



Farge	Nobb nr.	Vare nr.	Antall pr. pakke
Svart	27706548	20003015	1
Rød*	27706605	20003016	1
Teglørød*	27706555	20003013	1
Galvanisert*	27706597	20003014	1

* Ikke lagerlagt i Norge

Innfestingskinne | TBI I-125T

For alle Monier Tegltakstein.
Til Takbro. Se tabell i leggeanvisning.



Farge	Nobb nr.	Vare nr.	Antall pr. pakke
Galvanisert	25737164	20003021	1

Festebeslag TBK | TBK S-403T

For alle takstein.
Til Takbro. Forbruk: Se tabell i leggeanvisning.



Farge	Nobb nr.	Vare nr.	Antall pr. pakke
Svart	27709617	20003019	1
Rød*	27709674	20003020	1
Teglørød*	27709625	20003017	1
Galvanisert*	27709641	20003018	1

* Ikke lagerlagt i Norge

Krok for sikringsline | SK S-402T

For alle Monier Tegltakstein.
Festekrok for line ved arbeid på tak.



Farge	Nobb nr.	Vare nr.	Antall pr. pakke
Svart	30283360	20002998	1

BMI PV Premium (BIPV) solcellepanel

BMI PV Premium (BIPV) solcellepaneler for Turmalin

BIPV er bygningsintegrerte paneler der, der hvert panel erstatter takstein i det aktuelle område. Panelene er 1800 mm brede og tilsvarer 7,5 stk Turmalin takstein. BMI PV Premium er av typen Monokrystalinske, ensfarget sort og med lang levetid. Effekt pr. m² er ca 192 Wp.

Viktig! Solcelleanlegg er å anse som del av byggets elektriske anlegg og det er derfor viktig at gjeldene lover og regler blir fulgt. Registrert elektrovirksomhet skal ha ansvaret for at anlegget monteres og kobles riktig.



PV Premium solcellepanel for Turmalin

Lengde 1800mm. 0,63 m² effekt 120 Kw. Inkl. jordingsledning

Lengde	Nobb nr.	Vare nr.
1800 mm	57838495	20003771



Startskinne hel for Turmalin

1 stk startskinne benyttes pr. solcellepanel på nederste rad
Vedlagt også skumlist som monteres på øverste solcellepanel der takstein ligger an.

Lengde	Nobb nr.	Vare nr.
1770 mm	57841185	20003778



Startskinne halv for Turmalin

Benyttes ved sideforskyvning av solcellepaneler ved to steinbredder og mer.

Lengde	Nobb nr.	Vare nr.
295 mm	57841193	20003780



Sammenkoblingsledning

4 mm² med MC4 kontakt

Lengde	Nobb nr.	Vare nr.
2 meter	57838525	20003782
5 meter	57838533	20003774
10 meter	57838552	20003783
25 meter	57838544	20003775



Skruer med neopren skive

5x30 mm. Rustfri A2. TX25 bits inkludert.

Antall pr. pakke	Nobb nr.	Vare nr.
34 stk.	57838563	20003784



AeroDek Tradition Plus,grå antik

AeroDek Tradition Plus

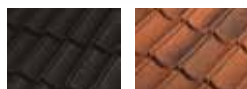

AeroDek Tradition Plus takpanner i stål belagt med granulat

Ståltakpanne med zinkmagnesium som beskyttende sjikt. Kan legges ned til 8° takfall. Totalmål 415 mm x 1325 mm. Dekkende mål: 369 mm x 1260 mm. 2,15 panner = 1 m². Vekt: 6,7 kg/m².

Farge	Nobb nr.	Vare nr.	Antall pr. pall
Kullsort	21135199	10007589	320 stk / 148,8 m ²
Rød antikk	57274715	10008006	320 stk / 148,8 m ²
Grå antikk	22943047	10007614	320 stk / 148,8 m ²

Møne rett

Dekkende mål 1150 mm.

Farge	Nobb nr.	Vare nr.	Antall pr. pakke	Illustrasjon
Kullsort	44145534	10007654	10	
Rød antikk	57275014	10007995	10	
Grå antikk	44145598	10007325	10	



Møne buet

Dekkende mål 400 mm.

Farge	Nobb nr.	Vare nr.	Antall pr. pakke	Illustrasjon
Kullsort	21135231	10007410	25	
Rød antikk	57274726	10007994	25	
Grå antikk	22943054	10007384	25	



Møne buet - Start

Dekkende mål 400 mm. Med påsatt endestykke.

Farge	Nobb nr.	Vare nr.	Antall pr. pakke	Illustrasjon
Kullsort	21135215	10007793	10	
Rød antikk	57274866	10007930	10	
Grå antikk	22943062	10007615	10	



AeroDek Tradition Plus

Møne buet - slutt

Dekkende mål 400 mm. Med påsatt endestykke.



Farge	Nobb nr.	Vare nr.	Antall pr. pakke	Illustrasjon
Kullsort	21135223	10003527	10	
Rød antikk	57274885	10008009	10	
Grå antikk	22943070	10007428	10	

Møne buet, 3 modul

Dekkende mål 1200 mm.



Farge	Nobb nr.	Vare nr.	Antall pr. pakke	Illustrasjon
Kullsort	28833481	10007593	5	
Rød antikk	57620935	10007961	5	
Grå antikk	28833507	10007594	5	

Valm, slutt

Dekkende mål 400 mm. Steinbelagt plast.



Farge	Nobb nr.	Vare nr.	Antall pr. pakke	Illustrasjon
Kullsort	21135256	10007377	2	
Grå antikk	22943104	10007275	2	

Møne T



Farge	Nobb nr.	Vare nr.	Antall pr. pakke	Illustrasjon
Kullsort	23100159	10007622	1	
Rød antikk	57275585	10007962	1	
Grå antikk	23100126	10007623	1	

AeroDek Tradition Plus



Møne Y 25° start



Farge	Nobb nr.	Vare nr.	Antall pr. pakke	Illustrasjon
Kullsort	40978025	10007628	2	
Rød antikk	57275464	10007996	2	
Grå antikk	40978348	10007477	2	

Møne Y 25° slutt



Farge	Nobb nr.	Vare nr.	Antall pr. pakke	Illustrasjon
Kullsort	21135249	10003536	2	
Grå antikk	22943096	10007616	2	

Møne Y 30° start



Farge	Nobb nr.	Vare nr.	Antall pr. pakke	Illustrasjon
Kullsort	40978967	10007313	2	
Rød antikk	57275566	10007997	2	
Grå antikk	40979056	10007478	2	

Møne Y 30° slutt



Farge	Nobb nr.	Vare nr.	Antall pr. pakke	Illustrasjon
Kullsort	40978686	10007341	2	
Grå antikk	40978819	10007634	2	

AeroDek Tradition Plus

Gavlbeslag, høyre

Dekkende mål: 1100 mm.



Farge	Nobb nr.	Vare nr.	Antall pr. pakke	Illustrasjon
Kullsort	21135264	10007318	10	
Rød antikk	57275593	10007998	10	
Grå antikk	22943112	10007800	10	

Gavlbeslag, venstre

Dekkende mål: 1100 mm.



Farge	Nobb nr.	Vare nr.	Antall pr. pakke	Illustrasjon
Kullsort	21135272	10007587	10	
Rød antikk	57275638	10007925	10	
Grå antikk	22943120	10007617	10	

Gavlbeslag kort, høyre

Dekkende mål: 369 mm.



Farge	Nobb nr.	Vare nr.	Antall pr. pakke	Illustrasjon
Kullsort	25758798	10007390	25	
Rød antikk	57275661	10007999	25	
Grå antikk	25987280	10007802	25	

Gavlbeslag kort, venstre

Dekkende mål: 369 mm.



Farge	Nobb nr.	Vare nr.	Antall pr. pakke	Illustrasjon
Kullsort	25758806	10007546	25	
Rød antikk	57275680	10007963	25	
Grå antikk	25987298	10007278	25	

AeroDek Tradition Plus

Overgangsbeslag, front

Benyttes i overgang ark, utspring til takflate.
Dekkende mål: 1100 mm.



Farge	Nobb nr.	Vare nr.	Antall pr. pakke	Illustrasjon
Kullsort	44145704	10007656	10	
Rød antikk	57651020	10008038	10	
Grå antikk	44145723	10007657	10	

Overgangsbeslag-side, høyre

Benyttes i overgang ark/oppløft og tak.
Dekkende mål: 1100 mm.



Farge	Nobb nr.	Vare nr.	Antall pr. pakke	Illustrasjon
Kullsort	21135298	10007412	10	
Grå antikk	22943146	10007429	10	

Overgangsbeslag-side, venstre

Benyttes i overgang ark/oppløft og tak.
Dekkende mål: 1100 mm.



Farge	Nobb nr.	Vare nr.	Antall pr. pakke	Illustrasjon
Kullsort	21135280	10007588	10	
Grå antikk	22943153	10007618	10	

Løskant for overgang mur/beslag

Dekkende mål: 900 mm.



Farge	Nobb nr.	Vare nr.	Antall pr. pakke	Illustrasjon
Kullsort	21135314	10007794	10	
Rød antikk	57275725	10008001	10	

AeroDek Tradition Plus

Luftehatt 10°-45° Steinbelagt plast.

Tilkobling: Ø 160, 150, 130, 125, 110 og 100mm.

Inkludert gummimansjett med selvklebende butylkrage, 150x150 mm.



Farge	Nobb nr.	Vare nr.	Antall pr. pakke	Illustrasjon
Kullsort	47583601	10007729	1	
Rød antikk	57977481	10008574	1	
Teglrød*	47583616	10007294	1	
Grå antikk	47583635	10007509	1	

*Utgående vare

Kombi takhatt for ventilasjon og soil-utlufting.

Steinbelagt. Takfall 10°-45°.

Leveres med muffe til rørdiameter Ø 160, 150, 130, 125, 110 og 100 mm.



Farge	Nobb nr.	Vare nr.	Antall pr. pakke	Illustrasjon
Kullsort	43990713	10007646	1	
Rød antikk	60000781	10007645	1	
Teglrød*	43990724	10007485	1	
Grå antikk	43990705	10007345	1	

*Utgående vare

Soilhatt 10°-45°. Steinbelagt plast.

Inkludert gummimansjett med selvklebende butylkrage. Tilkobling: Ø 110 mm.



Farge	Nobb nr.	Vare nr.	Antall pr. pakke	Illustrasjon
Kullsort	49084802	10007517	1	
Grå antikk	49084821	10007747	1	

Pipeinndekning

Består av 6,2 x 0,3 m selvklebende bånd. 6 x 1,28 m bestrødd stålbeslag.

Trekantlekt, fugepatron, hjørnebeslag, kniv, skruer og plugg.



Farge	Nobb nr.	Vare nr.	Antall pr. pakke	Illustrasjon
Sort	26102863	10007553	1	
Rød	26102855	10007441	1	

Plan plate

Benyttes til tilpasninger og detaljer. Steinbelagt. 370 mm x 1250 mm/ 450x1250 mm.



Farge	Nobb nr.	Vare nr.	Antall pr. pakke
Kullsort*	44145863	10007289	1
Rød antikk**	60090636	10034974	1
Grå antikk**	60090637	10024320	1

*370x1250 mm/ **450x1250 mm

AeroDek Tradition Plus

Monterings- og reparasjonssett

Benyttes til beskyttelse av snittflater og til reparasjon av skader på taket.
Settet består av maling, granulater og pensel.



Farge	Nobb nr.	Vare nr.	Antall pr. pakke
Kullsort	21135363	10003528	1
Rød antikk	57275835	10008002	1

BMI Skruer

4,6 x 35 mm. For innfesting av takpanner.
Forbruk 10 stk./m². To bits inkludert. Stålkvalitet AISI 410.



Farge	Nobb nr.	Vare nr.	Antall pr. boks
Sort	48783866	20003341	500
Rød	48783885	20003091	500
Grå	48783893	20003356	500

BMI Skruer, lange

4,6 x 55 mm. For innfesting av nederste rad takpanner, samt gavl og møne.
Forbruk 5 stk. pr. takpanne. Stålkvalitet AISI 410.



Farge	Nobb nr.	Vare nr.	Antall pr. boks
Sort	55437953	20003132	100
Rød	55437964	20003320	100
Grå	55437983	20003321	100

BMI coilspiker 15°

2,8 x 50 mm. Demonterbar. Forbruk 10 stk./m².
Stålkvalitet AISI 304. 200 stk. pr. coil.



Farge	Nobb nr.	Vare nr.	Antall pr. eske
Sort	48783938	20003343	2400 (12 ruller)
Rød	48783942	20003129	2400 (12 ruller)
Grå	48783957	20003344	2400 (12 ruller)

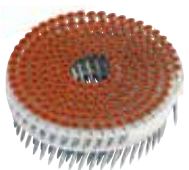

Farge	Nobb nr.	Vare nr.	Antall pr. spann
Sort	48783961	20003211	600 (3 ruller)
Rød	48783976	20003345	600 (3 ruller)
Grå	48783980	20003110	600 (3 ruller)

AeroDek Tradition Plus



Kilrenne konisk

370 mm x 1250 mm. Plastisolbelagt. Dekkende mål: 1150 mm.

Farge	Nobb nr.	Vare nr.	Antall pr. pakke	Illustrasjon
Sort	46330601	10007501	10	
Rød	46330620	10007715	10	

Kilrenne, start

Plastisolbelagt.



Farge	Nobb nr.	Vare nr.	Antall pr. pakke	Illustrasjon
Sort	26698449	10007555	1	
Rød	26698423	10007554	1	

Kilrenne, avslutning

Plastisolbelagt.



Farge	Nobb nr.	Vare nr.	Antall pr. pakke	Illustrasjon
Sort	54224864	10007392	1	
Rød	26698431	10007443	1	

Kilrenne, topp gjæring

Plastisolbelagt.



Farge	Nobb nr.	Vare nr.	Antall pr. pakke	Illustrasjon
Sort	30150296	10007339	1	
Rød	30150288	10007625	1	

Kilrenne, skuff

Justerbar fra 460-870 mm. Plastisolbelagt.



Farge	Nobb nr.	Vare nr.	Antall pr. pakke	Illustrasjon
Sort	30150205	10007475	1	
Rød	30150213	10007626	1	

AeroDek Tradition Plus

Tetningslist med tape for kilrenne (skumlist)

50 mm x 40 mm x 1000 mm. Monteres i kilrennen slik at snø ikke trenger inn.



Farge	Nobb nr.	Vare nr.	Antall pr. pakke
Sort	10203842	20003314	25

Mønelist med tape (skumlist)

Tetter og lufter. Tapes på begge sider av mønekam. Lengde: 1000 mm.



Farge	Nobb nr.	Vare nr.	Antall pr. pakke
Sort	21094040	20003083	30

Figaroll Plus

For tetting og ventilering av møne/valm.

Rull å 5m. Bredde: 280-320 mm.



Farge	Nobb nr.	Vare nr.	Antall pr. kartong
Svart	43963636	10007185	5
Teglørd	43940241	10007184	5

Wakaflex tettebånd 5000/280

Rull å 5 meter. Bredde 280 mm. Selvklebende. Erstatte bly.



Farge	Nobb nr.	Vare nr.	Antall pr. kartong
Svart	21282280	10007190	4
Teglørd	21282272	10007189	4

Wakaflex tettebånd 10000/280

Rull å 10 meter. Bredde 280 mm. Selvklebende. Erstatte bly.



Farge	Vare nr.	Antall pr. kartong
Svart	10005679	X

*bestillingsvare

AeroDek Tradition Plus



AeroDek Solarbrakett IF-32

Monteres til festebord.
Brakett for feste av solcellepanel horisontalt.

Farge	Nobb nr.	Vare nr.	Antall pr. pakke
Sort	55380360	20003216	8



AeroDek Solar justervinkel IF-32

Festes til solarbrakett for vertikal montering av solcellepanel.

Farge	Nobb nr.	Vare nr.	Antall pr. pakke
Sort	55380375	20003319	8

AeroDek Tradition Plus - Taksikring

Snøfanger Konsoll SN IF-662

Tilpasset AeroDek Tradition, Tradition Plus og Unique Plus.



Farge	Nobb nr.	Vare nr.	Antall pr. kartong
Sort	40307274	20003290	10
Mørk Silver	46278555	20003199	10
Teglrød	40307308	20003190	10

Snøfanger Gelender SN GG-11

Byggelengde 108 cm.



Farge	Nobb nr.	Vare nr.	Antall pr. pakke
Sort	27710078	20002960	1
Mørk Silver	46278585	20003123	1
Teglrød	30282495	20001521	1

Is- og snøstopper gelender GG I-23

Til å hekte på gelender SN GG-11.



Farge	Nobb nr.	Vare nr.	Antall pr. kartong
Sort	42110581	20003291	50
Teglrød nr. 50	42110596	20003094	50

AeroDek Stigetrinn | TR-37

Koblet stigetrinn.



Farge	Nobb nr.	Vare nr.	Antall pr. pakke
Sort	60002301	20003679	8
Mørk silver	60004770	20003721	8
Teglrød	60002303	20003650	8

Festeskinne TL-125

Med braketter for stigetrinn.

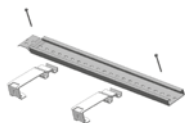

Farge	Nobb nr.	Vare nr.	Antall pr. pakke
Galvanisert	60004763	20003645	1

AeroDek Tradition Plus - Taksikring

Feieplatå FP-8-F460 T

Mål: 820 x 250 mm. Stillbar på alle takfall.



Farge	Nobb nr.	Vare nr.	Antall pr. pakke
Sort	24762981	20003361	1
Teglrød nr. 50	24762999	20003359	1
Mørk Silver	46278623	20003324	1

Topp Platå TP F-230 T

Til feieplatå. Høyde 230 mm.



Farge	Nobb nr.	Vare nr.	Antall pr. pakke
Sort	25734633	20003164	1
Teglrød nr. 50	25734641	20003271	1

Takbro TBP 105

Lengde 115 mm, byggelengde 105 cm.



Farge	Nobb nr.	Vare nr.	Antall pr. pakke
Sort	27706548	20003015	1

Takbro konsoll TBK-F-460T

1 stk pr 120 cm.



Farge	Nobb nr.	Vare nr.	Antall pr. pakke
Sort	27706613	20003140	1

Takbro innf. skinne TBI/SN D-125T

1 stk pr 120 cm.



Farge	Nobb nr.	Vare nr.	Antall pr. pakke
Sort	24763021	20003260	1

Pipeplattform Beslagpakke PP F-460

For AeroDek takpanner.

Må bestilles sammen med pipeplattform, se side 65.



Farge	Nobb nr.	Vare nr.	Antall pr. pakke
Sort	24762965	20003099	1



AeroDek Tradition Plus, kullsort

AeroDek Robust Plus



AeroDek Robust Plus takpanner i stål belagt med granulat

Ståltakpanne med zinkmagnesium beskyttende skikt. Kan legges ned til 10° takfall.
365 mm x 1290 mm. Dekkende mål: 320 mm x 1230 mm. 2,56 panner = 1 m². Vekt: 7,1 kg/m².

Farge	Nobb nr.	Vare nr.	Antall pr. pall
Grå antikk	46329061	10007495	280 stk / 109,4 m ²

Møne rett

Dekkende mål: 1150 mm.



Farge	Nobb nr.	Vare nr.	Antall pr. pakke	Illustrasjon
Grå antikk	44145598	10007325	10	

Møne profilert

Dekkende mål: 320 mm.



Farge	Nobb nr.	Vare nr.	Antall pr. pakke	Illustrasjon
Grå antikk	46329106	10007664	50	

Møne endebeslag

Til profilert møne, start og slutt.



Farge	Nobb nr.	Vare nr.	Antall pr. pakke	Illustrasjon
Grå antikk	46329201	10007315	10	

AeroDek Robust Plus



Gavlbeslag, høyre

Dekkende mål: 960 mm.



Farge	Nobb nr.	Vare nr.	Antall pr. pakke	Illustrasjon
Grå antikk	46329114	10007351	10	

Gavlbeslag, venstre

Dekkende mål: 960 mm.



Farge	Nobb nr.	Vare nr.	Antall pr. pakke	Illustrasjon
Grå antikk	46329125	10007665	10	

Overgangsbeslag-side, venstre

Benyttes i overgang ark/oppløft og tak.
Dekkende mål: 960 mm.



Farge	Nobb nr.	Vare nr.	Antall pr. pakke	Illustrasjon
Grå antikk	46329178	10007666	10	

Overgangsbeslag, front

Benyttes i overgang ark, utspring til takflate.
Dekkende mål: 1100 mm.



Farge	Nobb nr.	Vare nr.	Antall pr. pakke	Illustrasjon
Grå antikk	44145723	10007657	10	

AeroDek Robust Plus

Luftehatt 12°-45°

Tilkobling: Ø 160, 150, 130, 125, 110 og 100mm.

Gummimansjett med selvklebende butylkrage, 150x150 mm.



Farge	Nobb nr.	Vare nr.	Antall pr. pakke
Grå antikk	47584002	10007785	1

Tetningslist med tape (skumlist)

50 mm x 40 mm x 1000 mm. For kilrenne og møne.



Farge	Nobb nr.	Vare nr.	Antall pr. pakke
Sort	10203842	20003314	25

BMI Skruer

4,6 x 35 mm. For innfesting av takpanner.

Forbruk 10 stk./m². Stålkvalitet AISI 410.



Farge	Nobb nr.	Vare nr.	Antall pr. boks
Sort	48783866	20003341	500
Grå	48783893	20003356	500

BMI Skruer, lange

4,6 x 55 mm. For innfesting av nederste rad takpanner.

Forbruk 5 stk. pr. takpanne. To bits inkludert. Stålkvalitet AISI 410.



Farge	Nobb nr.	Vare nr.	Antall pr. boks
Sort	55437953	20003132	100
Grå	55437983	20003321	100

BMI coilspiker 15°

2,8 x 50 mm. Demonterbar. Stålkvalitet AISI 304.

Forbruk 10 stk./m². 200 stk. pr. coil.



Farge	Nobb nr.	Vare nr.	Antall pr. eske
Sort	48783938	20003343	2400 (12 ruller)
Grå	48783957	20003344	2400 (12 ruller)

Farge	Nobb nr.	Vare nr.	Antall pr. spann
Sort	48783961	20003211	600 (3 ruller)
Grå	48783980	20003110	600 (3 ruller)

AeroDek Robust Plus



Kilrenne konisk

370 mm x 1250 mm. Plastisolbelagt. Dekkende mål: 1150 mm.

Farge	Nobb nr.	Vare nr.	Antall pr. pakke	Illustrasjon
Sort	46330601	10007501	10	



Kilrenne, start

Plastisolbelagt.

Farge	Nobb nr.	Vare nr.	Antall pr. pakke	Illustrasjon
Sort	26698449	10007555	1	



Kilrenne, avslutning

Plastisolbelagt.

Farge	Nobb nr.	Vare nr.	Antall pr. pakke	Illustrasjon
Sort	54224864	10007392	1	



Kilrenne skuff

Høyre- og venstre side i esken. Plastisolbelagt. Justerbar fra 450-870 mm.

Farge	Nobb nr.	Vare nr.	Antall pr. pakke
Sort	47677874	10007511	1



Pipeinndekning

Består av 6,2 x 0,3 m selvklebende bånd. 6 x 1,28 m bestrødd stålbeslag. Trekantlekt, fugepatron, hjørnebeslag, kniv, skruer og plugg.

Farge	Nobb nr.	Vare nr.	Antall pr. pakke	Illustrasjon
Sort	26102863	10007553	1	



Monterings- og reparasjonssett

Benyttes til beskyttelse av snittflater og til reparasjon av skader på taket. Settet består av maling, granulat og pensel.

Farge	Nobb nr.	Vare nr.	Antall pr. pakke
Grå antikk	22943237	10007430	1

AeroDek Robust Plus

Snøfanger Konsoll SN F-661

Tilpasset AeroDek Robust Plus.



Farge	Nobb nr.	Vare nr.	Antall pr. pakke
Sort	43020282	20003280	10

Snøfanger Gelender SN GG-11

Byggelengde 108 cm.



Farge	Nobb nr.	Vare nr.	Antall pr. pakke
Sort	27710078	20002960	1
Grå	46278585	20003123	1

Stigetrinn TR F-37 T

Koblet stigetrinn.



Farge	Nobb nr.	Vare nr.	Antall pr. pakke
Sort	60002301	20003679	8
Mørk silver	60004770	20003721	8

Festeskinne D-125 T

Med braketter for stigetrinn.

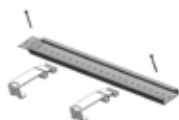

Farge	Nobb nr.	Vare nr.	Antall pr. pakke
Galvanisert	60004763	20003645	1

Feieplatå FP8 F-461 T

Tilpasset AeroDek Robust Plus.



Farge	Nobb nr.	Vare nr.	Antall pr. pakke
Sort	27706472	20003258	1

AeroDek Quadro Plus



AeroDek Quadro Plus. Ståltakpanner belagt med slagsterk, matt pulverlakk.

419 mm x 1293 mm. Dekkende mål: 399 mm x 1250 mm. 2 panner = 1 m².

Kan legges ned til 10° takfall. Ståltakpanne med zinkmagnesium belagt stål.



Farge	Nobb nr.	Vare nr.	Antall pr. pall
Matt grafitt	47583461	10007506	200 stk / 100 m ²
Matt sort	51610073	10007791	200 stk / 100 m ²

AeroDek Quadro Plus Acoustic. Ståltakpanner belagt med slagsterk, matt pulverlakk.

419 mm x 1293 mm. Dekkende mål: 399 mm x 1250 mm. 2 panner = 1 m².

Kan legges ned til 10° takfall. Ståltakpanne med zinkmagnesium belagt stål.



Farge	Nobb nr.	Vare nr.	Antall pr. pall
Matt grafitt	49135917	10007752	160 stk / 80 m ²
Matt sort	51865202	10007770	160 stk / 80 m ²

Møne rett

Dekkende mål 1150 mm.



Farge	Nobb nr.	Vare nr.	Antall pr. pakke	Illustrasjon
Matt grafitt	47573517	10007724	10	
Matt sort	51865342	10007368	10	

Gavlbeslag - skottrenne

Til asfalt underlagsbelegg. Dekkende mål 1200 mm.



Side	Farge	Nobb nr.	Vare nr.	Antall pr. pakke	Illustrasjon
Høyre	Matt grafitt	47583476	10007725	10	
Høyre	Matt sort	51865323	10007773	10	
Venstre	Matt grafitt	47583480	10007327	10	
Venstre	Matt sort	51865338	10007301	10	

Gavlbeslag - skottrenne

Til forenklet undertak. Sløyfehøyde opp til 36 mm. Dekkende mål 1200 mm.



Side	Farge	Nobb nr.	Vare nr.	Antall pr. pakke	Illustrasjon
Høyre	Matt grafitt	47583506	10007784	10	
Høyre	Matt sort	51865380	10007531	10	
Venstre	Matt grafitt	47583514	10007726	10	
Venstre	Matt sort	51865395	10007775	10	

AeroDek Quadro Plus

Gavlbeslag - Høyre

Dekkende mål 1200 mm.



Farge	Nobb nr.	Vare nr.	Antall pr. pakke	Illustrasjon
Matt grafitt	47583525	10007507	10	
Matt sort	51865293	10007529	10	

Gavlbeslag - Venstre

Dekkende mål 1200 mm.



Farge	Nobb nr.	Vare nr.	Antall pr. pakke
Matt grafitt	47583533	10007727	10
Matt sort	51865304	10007771	10

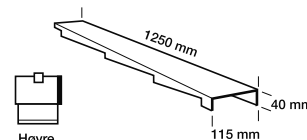

Overgangsbeslag, Front

Benyttes i overgang ark, utspring til takflate.

Dekkende mål 1100 mm.



Farge	Nobb nr.	Vare nr.	Antall pr. pakke	Illustrasjon
Matt grafitt*	47573464	10007783	10	
Matt sort	51451044	10007762	10	

Overgangsbeslag - side, Høyre

Benyttes i overgang ark/oppløft og tak.

Dekkende mål 1200 mm.



Farge	Nobb nr.	Vare nr.	Antall pr. pakke	Illustrasjon
Matt grafitt	47583544	10007356	10	
Matt sort	51865357	10007792	10	

Overgangsbeslag - side, Venstre

Benyttes i overgang ark/oppløft og tak.

Dekkende mål 1200 mm.



Farge	Nobb nr.	Vare nr.	Antall pr. pakke
Matt grafitt	47583552	10007728	10
Matt sort	51865361	10007774	10

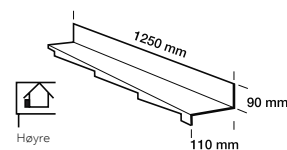

AeroDek Quadro Plus

Løskant

Overgang mur/beslag. Dekkende mål 900 mm.



Farge	Nobb nr.	Antall pr. pakke	Vare nr.	Illustrasjon
Matt grafitt	47573502	10	10007722	
Matt sort	51451052	10	10007525	

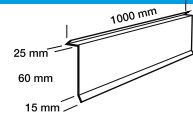

Luftehatt - Lakkert plast

Tilkobling: Ø 160, 150, 130, 125, 110 og 100mm.

Gummimansjett med selvklebende butylkrage, 150x150 mm.

Farge	Nobb nr.	Vare nr.	Antall pr. pakke
Matt grafitt	47583582	10007508	1
Matt sort	51681484	10007772	1

Soilhatt - Lakkert plast

Inkludert gummimansjett med selvklebende butylkrage.

Tilkobling: Ø 110 mm.



Farge	Nobb nr.	Vare nr.
Matt grafitt	49084783	10007750
Matt sort	51681658	10007530

Plan plate

370 x 1250 mm/ 450x1250 mm

Benyttes til tilpasninger og detaljer.



Farge	Nobb nr.	Vare nr.	Antall pr. pakke
Matt grafitt*	60090646	10035160	1
Matt sort**	51456542	10007300	1

*450x1250 mm /** 370x1250 mm

Monterings- og reparasjonssett

Benyttes til beskyttelse av snittflater og til reparasjon av skader på taket.

Settet består av maling, granulat og pensel.



Farge	Nobb nr.	Vare nr.	Antall pr. pakke
Matt grafitt	53658341	10007391	1
Matt sort	53658337	10007308	1

AeroDek Quadro Plus

Pipeinndekning

Består av 6,2 x 0,3 m selvklebende bånd. 6 x 1,28 m lakkerte stålbeslag. Trekantlekt, fugepatron, hjørnebeslag, kniv, skruer og plugg.



Farge	Nobb nr.	Vare nr.	Antall pr. pakke
Matt grafit	47573483	10007503	1
Matt sort	51457912	10007767	1

Tetningslist med tape (skumlist)

For kilrenne og møne. 50 mm x 40 mm x 1000 mm.



Farge	Nobb nr.	Vare nr.	Antall pr. pakke
Sort	10203842	20003314	25

Kilrenne - konisk

370 mm x 1250 mm. Plastisolbelagt. Dekkende mål 1150 mm.



Farge	Nobb nr.	Vare nr.	Antall pr. pakke
Sort	46330601	10007501	10

Kilrenne - start

Plastisolbelagt.



Farge	Nobb nr.	Vare nr.	Antall pr. pakke
Sort	26698449	10007555	1

Kilrenne - avslutning

Plastisolbelagt.



Farge	Nobb nr.	Vare nr.	Antall pr. pakke
Sort	54224864	10007392	1

Kilrenne - topp gjæring

Plastisolbelagt.



Farge	Nobb nr.	Vare nr.	Antall pr. pakke
Rød	30150288	10007625	1
Sort	30150296	10007339	1

AeroDek Quadro Plus



Kilrenne skuff

Høyre- og venstre side i esken. Plastisolbelagt. Justerbar fra 450-870 mm.

Farge	Nobb nr.	Vare nr.	Antall pr. pakke
Sort	47677874	10007511	1

BMI Coilspiker

2,8 x 50 mm. Demonterbar. Stålkvalitet AISI 304.

Forbruk 10 stk./m². 200 stk. pr. coil.



Farge	Nobb nr.	Vare nr.	Antall pr. spann
Graffiti	48783995	20003357	600 (3 ruller)
Sort	48783961	20003211	600 (3 ruller)

BMI skruer

4,6 x 35 mm. Med selvboende redusert borspiss.

Stålkvalitet AISI 410. To bits inkludert. Forbruk 10 stk./m²



Farge	Nobb nr.	Vare nr.	Antall pr. boks
Graffiti	48783923	20003210	500
Sort	48783866	20003341	500

BMI Skruer, lange

4,6 x 55 mm. For innfesting av nederste rad takpanner, samt gavibeslag.

Forbruk 5 stk. pr. takpanne. Stålkvalitet AISI 410.



Farge	Nobb nr.	Vare nr.	Antall pr. boks
Graffiti	55437972	20003217	100
Sort	55437953	20003132	100

AeroDek Quadro Plus - Taksikring

Konsoll SN QA-625



Farge	Nobb nr.	Vare nr.	Antall pr. pakke
Matt Grafit	47743583	20003200	10
Sort	51919518	20003131	10

Gelender SN-GG11

Byggelengde 108 cm



Farge	Nobb nr.	Vare nr.	Antall pr. pakke
Matt Grafit	47990543	20003326	1
Sort	27710078	20002960	1

Festeskinne I-125 T

Med braketter for stige-trinn.

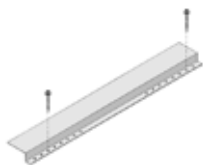

Farge	Nobb nr.	Vare nr.	Antall pr. pakke
Galvanisert	22101927	20003330	1

Stige-trinn Quadro | TR PQ-25

Koblet stige-trinn.



Farge	Nobb nr.	Vare nr.	Antall pr. pakke
Matt Grafit	60004766	20003722	10
Sort	60004772	20003723	10

Feieplata FP-8 T QA-625

Mål: 820 x 250 mm. Stillbar for alle takfall.



Farge	Nobb nr.	Vare nr.	Antall pr. pakke
Matt Grafit	47742338	20003124	1
Sort	51919575	20003215	1

AeroDek Tradition



AeroDek Tradition, takpanner i stål belagt med granulat

415 mm x 1325 mm. Dekkende mål: 369 mm x 1260 mm. 2,15 panner = 1 m².

Ståltakpanne med aluzink beskyttende sjikt. Kan legges ned til 8° takfall. Vekt: 6,7 kg/m².



Farge	Nobb nr.	Vare nr.	Antall pr. pall
Kullsort	56452877	10007550	320 stk / 148,8 m ²
Rød antikk	57275937	10008010	320 stk / 148,8 m ²
Grå antikk	56452881	10007713	320 stk / 148,8 m ²

Tilbehør: AeroDek Tradition og AeroDek Tradition Plus benytter samme tilbehør.

Møne rett

Dekkende mål 1150 mm.



Farge	Nobb nr.	Vare nr.	Antall pr. pakke	Illustrasjon
Kullsort	44145534	10007654	10	
Rød antikk	57275014	10007961	10	
Grå antikk	44145598	10007325	10	

Møne buet

Dekkende mål 400 mm.



Farge	Nobb nr.	Vare nr.	Antall pr. pakke	Illustrasjon
Kullsort	21135231	10007410	25	
Rød antikk	57274726	10007994	25	
Grå antikk	22943054	10007384	25	

Møne buet - Start

Dekkende mål 400 mm. Med påsatt endestykke.



Farge	Nobb nr.	Vare nr.	Antall pr. pakke	Illustrasjon
Kullsort	21135215	10007793	10	
Rød antikk	57274866	10007930	10	
Grå antikk	22943062	10007615	10	

Møne buet - slutt

Dekkende mål 400 mm. Med påsatt endestykke.



Farge	Nobb nr.	Vare nr.	Antall pr. pakke	Illustrasjon
Kullsort	21135223	10003527	10	
Rød antikk	57274885	10008009	10	
Grå antikk	22943070	10007428	10	

AeroDek Tradition

Møne buet, 3 modul

Dekkende mål 1200 mm.



Farge	Nobb nr.	Vare nr.	Antall pr. pakke	Illustrasjon
Kullsort	28833481	10007593	5	
Rød antikk	57620935	10007961	5	
Grå antikk	28833507	10007594	5	

Valm, slutt

Dekkende mål 400 mm. Steinbelagt plast.



Farge	Nobb nr.	Vare nr.	Antall pr. pakke	Illustrasjon
Kullsort	21135256	10007377	2	
Rød antikk	57275816	10008003	2	
Grå antikk	22943104	10007275	2	

Møne T



Farge	Nobb nr.	Vare nr.	Antall pr. pakke	Illustrasjon
Kullsort	23100159	10007622	1	
Rød antikk	57275585	10007962	1	
Grå antikk	23100126	10007623	1	

Møne Y 25° start



Farge	Nobb nr.	Vare nr.	Antall pr. pakke	Illustrasjon
Kullsort	40978025	10007628	2	
Rød antikk	57275464	10007996	2	
Grå antikk	40978348	10007477	2	

Møne Y 25° slutt



Farge	Nobb nr.	Vare nr.	Antall pr. pakke	Illustrasjon
Kullsort	21135249	10003536	2	
Rød antikk	57275502	10007934	2	
Grå antikk	22943096	10007616	2	

Møne Y 30° start



Farge	Nobb nr.	Vare nr.	Antall pr. pakke	Illustrasjon
Kullsort	40978967	10007313	2	
Rød antikk	57275566	10007997	2	
Grå antikk	40979056	10007478	2	

Møne Y 30° slutt



Farge	Nobb nr.	Vare nr.	Antall pr. pakke	Illustrasjon
Kullsort	40978686	10007341	2	
Grå antikk	40978819	57651035	2	

Gavlbeslag, høyre

Dekkende mål: 1100 mm.



Farge	Nobb nr.	Vare nr.	Antall pr. pakke	Illustrasjon
Kullsort	21135264	10007318	10	
Rød antikk	57275593	10007998	10	
Grå antikk	22943112	10007800	10	

Gavlbeslag, venstre

Dekkende mål: 1100 mm.



Farge	Nobb nr.	Vare nr.	Antall pr. pakke	Illustrasjon
Kullsort	21135272	10007587	10	
Rød antikk	57275638	10007925	10	
Grå antikk	22943120	10007617	10	

Gavlbeslag kort, høyre

Dekkende mål: 369 mm.



Farge	Nobb nr.	Vare nr.	Antall pr. pakke	Illustrasjon
Kullsort	25758798	10007390	25	
Rød antikk	57275661	10007999	25	
Grå antikk	25987280	10007802	25	

AeroDek Tradition



Gavibeslag kort, venstre

Dekkende mål: 369 mm.

Farge	Nobb nr.	Vare nr.	Antall pr. pakke	Illustrasjon
Kullsort	25758806	10007546	25	
Rød antikk	57275680	10007963	25	
Grå antikk	25987298	10007278	25	

Overgangsbeslag, front

Benyttes i overgang ark, utspring til takflate.

Dekkende mål: 1100 mm.



Farge	Nobb nr.	Vare nr.	Antall pr. pakke	Illustrasjon
Kullsort	44145704	10007656	10	
Rød antikk	57651020	10008038	10	
Grå antikk	44145723	10007657	10	

Overgangsbeslag-side, høyre

Benyttes i overgang ark/oppløft og tak.

Dekkende mål: 1100 mm.



Farge	Nobb nr.	Vare nr.	Antall pr. pakke	Illustrasjon
Kullsort	21135298	10007412	10	
Grå antikk	22943146	10007429	10	

Overgangsbeslag-side, venstre

Benyttes i overgang ark/oppløft og tak.

Dekkende mål: 1100 mm.



Farge	Nobb nr.	Vare nr.	Antall pr. pakke	Illustrasjon
Kullsort	21135280	10007588	10	
Grå antikk	22943153	10007618	10	

Løskant for overgang mur/beslag

Dekkende mål: 900 mm.



Farge	Nobb nr.	Vare nr.	Antall pr. pakke	Illustrasjon
Kullsort	21135314	10007794	10	
Rød antikk	57275725	10008001	10	
Grå antikk	22943161	10007385	10	

AeroDek Tradition

Luftehatt 10°-45° Steinbelagt plast.

Tilkobling: Ø 160, 150, 130, 125, 110 og 100mm.

Inkludert gummimansjett med selvklebende butylkrage, 150x150 mm.



Farge	Nobb nr.	Vare nr.	Antall pr. pakke	Illustrasjon
Kullsort	47583601	10007729	1	
Rød antikk	57977481	10008574	1	
Grå antikk	47583635	10007509	1	

Kombi takhatt for ventilasjon og soil-utlufting.

Steinbelagt. Takfall 10°-45°.

Leveres med muffe til rørdiameter Ø 160, 150, 130, 125, 110 og 100 mm.



Farge	Nobb nr.	Vare nr.	Antall pr. pakke	Illustrasjon
Kullsort	43990713	10007646	1	
Rød antikk	60000781	20003654	1	
Grå antikk	43990705	10007345	1	

Soilhatt 10°-45°. Steinbelagt plast.

Inkludert gummimansjett med selvklebende butylkrage. Tilkobling: Ø 110 mm.



Farge	Nobb nr.	Vare nr.	Antall pr. pakke	Illustrasjon
Kullsort	49084802	10007517	1	
Grå antikk	49084821	10007747	1	

Pipeinndekning

Består av 6,2 x 0,3 m selvklebende bånd. 6 x 1,28 m bestrødd stålbeslag.

Trekantlekt, fugepatron, hjørnebeslag, kniv, skruer og plugg.



Farge	Nobb nr.	Vare nr.	Antall pr. pakke	Illustrasjon
Sort	26102863	10007553	1	
Rød	26102855	10007441	1	

Plan plate

Benyttes til tilpasninger og detaljer. Steinbelagt. 370 mm x 1250 mm.



Farge	Nobb nr.	Vare nr.	Antall pr. pakke
Kullsort*	44145863	10007289	1
Rød antikk**	60090636	10034974	1
Grå antikk**	60090637	10024320	

*370x1250 mm/ **450x1250 mm

AeroDek Tradition

Monterings- og reparasjonssett

Benyttet til beskyttelse av snittflater og til reparasjon av skader på taket. Settet består av maling, granulater og pensel.



Farge	Nobb nr.	Vare nr.	Antall pr. pakke
Kullsort	21135363	10003528	1
Rød antikk	57275835	10008002	1
Grå antikk	22943237	10007430	1

BMI Skruer

4,6 x 35 mm. For innfesting av takpanner. Forbruk 10 stk./m². To bits inkludert. Stålkvalitet AISI 410.



Farge	Nobb nr.	Vare nr.	Antall pr. boks
Sort	48783866	20003341	500
Rød	48783885	20003091	500
Grå	48783893	20003356	500

BMI Skruer, lange

4,6 x 55 mm. For innfesting av nederste rad takpanner, samt gavll og møne. Forbruk 5 stk. pr. takpanne. Stålkvalitet AISI 410.



Farge	Nobb nr.	Vare nr.	Antall pr. boks
Sort	55437953	20003132	100
Rød	55437964	20003320	100
Grå	55437983	20003321	100

BMI coilspiker 15°

2,8 x 50 mm. Demonterbar. Forbruk 10 stk./m². Stålkvalitet AISI 304. 200 stk. pr. coil.



Farge	Nobb nr.	Vare nr.	Antall pr. eske
Sort	48783938	20003343	2400 (12 ruller)
Rød	48783942	20003129	2400 (12 ruller)
Grå	48783957	20003344	2400 (12 ruller)



Farge	Nobb nr.	Vare nr.	Antall pr. spann
Sort	48783961	20003211	600 (3 ruller)
Rød	48783976	20003345	600 (3 ruller)
Grå	48783980	20003110	600 (3 ruller)

AeroDek Tradition

Kilrenne konisk

370 mm x 1250 mm. Plastisolbelagt. Dekkende mål: 1150 mm.



Farge	Nobb nr.	Vare nr.	Antall pr. pakke	Illustrasjon
Sort	46330601	10007501	10	
Rød	46330620	10007715	10	

Kilrenne, start

Plastisolbelagt.

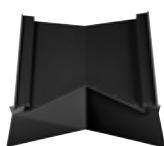

Farge	Nobb nr.	Vare nr.	Antall pr. pakke	Illustrasjon
Sort	26698449	10007555	1	
Rød	26698423	10007554	1	

Kilrenne, avslutning

Plastisolbelagt.



Farge	Nobb nr.	Vare nr.	Antall pr. pakke	Illustrasjon
Sort	54224864	10007392	1	
Rød	26698431	10007443	1	

Kilrenne, topp gjæring

Plastisolbelagt.



Farge	Nobb nr.	Vare nr.	Antall pr. pakke	Illustrasjon
Rød	30150288	10007625	1	
Sort	30150296	10007339	1	

Kilrenne, skuff

Justerbar fra 460-870 mm. Plastisolbelagt.



Farge	Nobb nr.	Vare nr.	Antall pr. pakke	Illustrasjon
Sort	30150205	10007475	1	
Rød	30150213	10007626	1	

AeroDek Tradition

Tetningslist med tape for kilrenne (skumlist)

50 mm x 40 mm x 1000 mm. Monteres i kilrennen slik at snø ikke trenger inn.



Farge	Nobb nr.	Vare nr.	Antall pr. pakke
Sort	10203842	20003314	25

Mønelist med tape (skumlist)

Tetter og lufter. Tapes på begge sider av mønekam. Lengde: 1000 mm.



Farge	Nobb nr.	Vare nr.	Antall pr. pakke
Sort	21094040	20003083	30

Figaroll Plus

For tetting og ventilering av møne/valm.
Rull á 5m. Bredde: 280-320 mm.



Farge	Nobb nr.	Vare nr.	Antall pr. kartong
Svart	43963636	10007185	5
Teglørd	43940241	10007184	5

Wakaflex tettebånd 5000/280

Rull á 5 meter. Bredde 280 mm. Selvklebende. Erstatte bly.



Farge	Nobb nr.	Vare nr.	Antall pr. kartong
Svart	21282280	10007190	4
Teglørd	21282272	10007189	4

AeroDek Solarbrakett IF-32

Monteres til festebord.
Brakett for feste av solcellepanel horisontalt.



Farge	Nobb nr.	Vare nr.	Antall pr. pakke
Sort	55380360	20003216	8

AeroDek Solar justervinkel IF-32

Festes til solarbrakett for vertikal montering av solcellepanel.



Farge	Nobb nr.	Vare nr.	Antall pr. pakke
Sort	55380375	20003319	8

Taksikring til AeroDek Tradition - se Tradition Plus side 141

Icopal Takshingel



Pro

Bakside uten avrivningsfolie. Kraftkleber over hele klebefeltet sikrer umiddelbar nedklebing. Pakker á 22 plater som dekker 2,95 m². Lengde 100 cm, oppdelt i 3 tunger.

Farge	Nobb nr.	Vare nr.	Vekt pr. pk.	Ant. pr. pall
Kullsort	44134186	10008131	23 kg	39
Teglrød	44134160	10008132	23 kg	39
Skifer (spet- tfarget lys/ mørk grå)	44134213	10008133	23 kg	39
Grå med skygge	44134326	10008134	23 kg	39
Teglørød med skygge	44134232	10008135	23 kg	39

Premium

Bakside uten avrivningsfolie. Kraftkleber over hele klebefeltet sikrer umiddelbar nedklebing. Pakker á 22 plater som dekker 2,95 m². Lengde 100 cm, oppdelt i 3 tunger.



Leveres med tykkere stamme som gir bedre mekaniske egenskaper. Karbonsort granulat som gir en jevn overflate, en dyp mørk farge og mindre vannmagasinerings.

Farge	Nobb nr.	Vare nr.	Vekt pr. pk.	Ant. pr. pall
Karbonsort	56654757	10008145	23 kg	39

Valdres

Bakside uten avrivningsfolie. Pakker á 22 plater som dekker 3,15 m². Lengde 100 cm, oppdelt i 4 tunger. **NB: Valdres har egen fotplate, se neste side.**



Farge	Nobb nr.	Vare nr.	Vekt pr. pk.	Ant. pr. pall
Skifer (spet- tfarget lys/ mørk grå)	44134353	10008136	26 kg	39

Trend

Bakside uten avrivningsfolie. Pakker á 10 plater som dekker 2,30 m². Lengde 100 cm, oppdelt i 2 tunger.

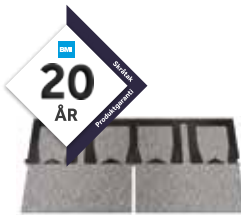

Farge	Nobb nr.	Vare nr.	Vekt pr. pk.	Ant. pr. pall
Skifer (spet- tfarget lys/ mørk grå)	50799783	10008150	23 kg	44

Primo

Med folieavrivning på baksiden. Pakker á 22 plater som dekker 2,95 m². Lengde 100 cm, oppdelt i 3 tunger. Garanti etter kjøpsloven.



Farge	Nobb nr.	Vare nr.	Vekt pr. pk.	Ant. pr. pall
Graffitsort	57752618	10008146	-	39

Icopal Takshingel

Fot/Møneplate - Pro

Pakker á 10 stk. tredelte plater. 1 pakke = 10 løpemeter.

Skiferfarget (Nobb nr. 44134421) benyttes som møneplate for Type Valdres og Trend.



Farge	Nobb nr.	Vare nr.	Vekt pr. pk.	Ant. pr. pall
Kullsort	44134383	10008137	23 kg	40
Teglørød	44134398	10008138	23 kg	40
Grå	44134417	10008139	23 kg	40
Skifer	44134421	10008140	23 kg	40

Fot/Møneplate - Premium

Pakker á 10 stk. tredelte plater. 1 pakke = 10 løpemeter.



Farge	Nobb nr.	Vare nr.	Vekt pr. pk.	Ant. pr. pall
Karbonsort	56654780	10008142	23 kg	40

Fotplate for Valdres

Pakker á 10 stk. 1 pakke = 10 løpemeter.



Farge	Nobb nr.	Vare nr.	Vekt pr. pk.	Ant. pr. pall
Skifer	44134436	10008141	23 kg	40

Fotplate for Trend - benytt kappet Trend shingelplate

Fot/Møneplate for Primo

Pakker á 16 stk. tredelte plater. Format: 100 cm x 25 cm.

Som fotplate: 1pk.= 16 lm. Som møneplate: 1 pk.= 9,6 lm.



Farge	Nobb nr.	Vare nr.	Vekt pr. pk.	Ant. pr. pall
Grafittsort	57752622	10008143	-	52

Kilrennebelegg for Premium [Protect]



Farge	Nobb nr.	Vare nr.	Dimensjon	Vekt pr. rull
Karbonsort	56654863	10008147	1x8 m	-

Tilbehør til shingel og ettlags asfalt takbelegg

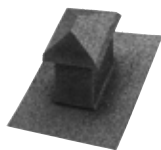

Luftehatt 15° - 45°

Tilkobling til Ø 110 / 125 / 160 mm.

Farge	Nobb nr.	Vare nr.	Antall pr. pakke
Kullsort	60046675	10032370	1



Møneventilasjon 15° - 35°

Luft tverrsnitt 200 cm². Dekkende mål 100 cm.

Farge	Nobb nr.	Vare nr.	Antall pr. pakke
Kullsort	44145386	10007778	1
Grå	44145394	10007653	1



Takstige TLS 30/3T

For takshingel og takbelegg

Farge	Nobb nr.	Vare nr.	Lengde	Bredde	Antall pr. pakke
Sort	40307340	20003195	100 cm	30 cm	1



Festeskinne TLS T-1/120

Til takstige TLS 30/3T.

Farge	Nobb nr.	Vare nr.	Lengde	Antall pr. pakke
Sort	40931800	20003300	120 cm	1



Konsoll SN P-611 for snøfanger

For takshingel og takbelegg

Farge	Nobb nr.	Vare nr.	Antall pr. pakke
Sort	40307233	20003120	10



Snøfanger gelender SN-GG11

For konsoll SN P-611.

Farge	Nobb nr.	Vare nr.	Antall pr. pakke
Sort	27710078	20002960	1

Underlagsbelegg



Icopal Underlag Premium

Sterkt asfalt underlagsbelegg for torvtak, takplater, takstein, takshingel, tretak og skifer. Overside dekket med skiferstrø og underside med sand. 10 cm omlegg med kraftkleber. Kan ligge utildekket i inntil 2 år.

Farge	Nobb nr.	Vare nr.	Dimensjon	Vekt pr. rull	Stamme	Ruller pr. pall
Grå	58086594	10008671	1 x 15 m	30 kg	Polyester	20

Samme som tidligere Super D



Icopal Underlag Pro

Asfalt underlagsbelegg med selvklebende omlegg for teknisk takstein, stålpanner, takshingel og båndteking. Over- og underside med polypropylen filt. Kan ligge utildekket i inntil 4 måneder.

Farge	Nobb nr.	Vare nr.	Dimensjon	Vekt pr. rull	Stamme	Ruller pr. pall
Sort	58086605	10008673	1,2 x 25 m	26 kg	Glass	24

Erstatter Ultra D



Icopal Underlag Essential

Asfalt underlagsbelegg med selvklebende omlegg for teknisk takstein og stålpanner. Over- og underside med polypropylen filt. Kan ligge utildekket i inntil 2 måneder.

Farge	Nobb nr.	Vare nr.	Dimensjon	Vekt pr. rull	Stamme	Ruller pr. pall
Sort	58086613	10008674	1 x 25 m	18 kg	Glass	24

Erstatter Flexi D

Ettlags asfalt takbelegg



Icopal TopSafe - Ettlags takbelegg til skråtak

SBS-Bitumen. 10 cm selvklebende omlegg. Kan legges ned til 3° fall.

Farge	Dimensjon	Stamme	Nobb nr.	Vare nr.	Vekt pr. rull	Antall pr. pall
Grå	1x7 m	Forsterket polyesterfilt	23100134	10007621	30 kg	24
Tegl rød	1x7 m	Forsterket polyesterfilt	11287596	10007376	30 kg	24
Kullsort	1x7 m	Forsterket polyesterfilt	25871039	10007461	30 kg	24



Icopal Primo SK - Ettlags takbelegg til skråtak på enkle bygg

8 cm selvklebende omlegg. Kan legges ned til 14° fall.

Farge	Dimensjon	Stamme	Nobb nr.	Vare nr.	Vekt pr. rull	Antall pr. pall
Pansargrå*	1x7 m	Polyesterfilt	46305212	10007350	26 kg	25

* Ufarget skifer, kan gi fargeforskjell.

Ettlags asfalt takbelegg for sveising



Icopal Mono PC - Ettlags tak- og terrassemembran

4,2 mm. SBS-Bitumen. 12 cm omlegg, sveisekvalitet.

Farge	Dimensjon	Stamme	Nobb nr.	Vare nr.	Vekt pr. rull	Antall pr. pall
Pansargrå	1x7,5 m	Forsterket polyesterfilt	60120518	10006566	43 kg	20
Teglørød**	1x7 m	Forsterket polyesterfilt	42762277	10007493	38 kg	20

** Utgående vare
10007493 erstattes av 10006552

Icopal Mono P asfalt takbelegg

4,2 mm på Teglørød og Noxite, 4,4 mm på Kristallsort. SBS-Bitumen. 12 cm omlegg, sveisekvalitet.



Farge	Dimensjon	Stamme	Nobb nr.	Vare nr.	Vekt pr. rull	Antall pr. pall
Kristallsort**	1x8M	Forsterket polyesterfilt	60133002	10006551	46 kg	18
Teglørød**/1	1x7,5M	Forsterket polyesterfilt	60133195	10006552	43 kg	20

** Nye produkter
10006552 erstatter 10007493

¹Bestillingsvare



Icopal Vulcanite Tek - Ettlags takbelegg

3,8 mm. 12 cm omlegg. SBS-Bitumen, sveisekvalitet.

Farge	Dimensjon	Stamme	Nobb nr.	Vare nr.	Vekt pr. rull	Antall pr. pall
Pansergrå*/**	1x7 m	Forsterket polyesterfilt	53075192	10007401	32 kg	24

* Ufarget skifer, kan gi fargeforskjell./**Utgående vare.

PVC Takfolie

Monarplan FM EM DC - PVC takfolie med preget overflate

Beregnet for mekanisk innfestning.



Farge	Tykkelse	Nobb nr.	Vare nr.	Dimensjon	Innhold pr. rull	Ruller pr. pall
Antrasitt	1,2 mm	52003522	10007407	1,06x20 m	21,2m ²	15
Antrasitt	1,2 mm	52003677	10007580	1,50x20 m	30,0m ²	15
Antrasitt	1,6 mm	52003696	10007406	1,06x15 m	15,9m ²	15
Antrasitt	1,6 mm	52003772	10007404	1,50x15 m	22,5m ²	15

Tilbehør til Monarplan FM EM DC

Monarplan hjørner.



Farge	Nobb nr.	Vare nr.	Type	Antall pr. eske
Antrasitt	52019100	20000286	Innvendig hjørne	25
Antrasitt	52019134	20000285	Utvendig hjørne	25

Tolags asfalt takbelegg



Icopal Base - underlag i tolags tekkinger og vanntryksmembraner

2,7 mm. 10 cm omlegg. SBS-Bitumen, sveisekvalitet.

Farge	Dimensjon	Stamme	Nobb nr.	Vare nr.	Vekt pr. rull	Antall pr. pall
Grå	1x10 m	Forsterket polyesterfilt	21838859	10006399	34 kg	20



Top pansargrå 1x7m

3,8 mm. 10 cm omlegg. SBS-Bitumen, sveisekvalitet. B_{ROOF}(t2). For alle underlag.

Farge	Dimensjon	Stamme	Nobb nr.	Vare nr.	Vekt pr. rull	Antall pr. pall
Pansargrå	1x7 m	Forsterket polyesterfilt	29488525	10006497	33 kg	24

Tilbehør til asfalt takbelegg

Dekorlist

Trekantprofil i stål belagt med skifer. Festes til asfalt takbelegg med festeklips.



Farge	Nobb nr.	Vare nr.	Dimensjon	Lengde	Antall pr. pakke
Pansargrå	30124697	10007400	35x35 mm	1250 mm	30
Kullsort	25871112	10007320	35x35 mm	1250 mm	30

Endelokk til dekorlist

Belagt med skifer.

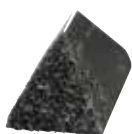

Farge	Nobb nr.	Vare nr.	Antall pr. pakke
Pansargrå	30124705	10007568	30
Kullsort	25871120	10007803	30

Festeklips til dekorlist

Rustfritt stål. Uten skruer.



Farge	Nobb nr.	Vare nr.	Antall pr. pakke
Stål	26190496	20003144	25

Gummikappe av EPDM-gummi. Inkl. rustfri klemme.

For rørgjennomføringer. Gummikappen sveises til underlag av Icopal Base.



Farge	Nobb nr.	Vare nr.	Dimensjon	Type	Vekt	Antall pr. eske
Sort	30250922	20003399	Ø 12/19/25/38	No-1	0,2 kg	20
Sort	30250930	20003429	Ø 50/60	No-2	0,2 kg	20
Sort	30250948	20003169	Ø 75/90	No-3	0,3 kg	20
Sort	30250955	20003259	Ø 110/125 mm	No-4	0,3 kg	20

Taklim, Reparasjonsasfalt, Primere etc.



Icopal Taklim

Elastisk bitumenbasert lim og fugemasse. Fester godt til de fleste underlag og tørker hurtig. Ideell til tverrskjøter på Icopal TopSafe samt til Icopal takmembraner.

Innhold / Emballasje	Nobb nr.	Vare nr.	Antall pr. eske
Patron 300 ml.	11077666	10008706	12 stk.



Icopal Lim

Består av bitumen, lettflyktige løsningsmidler og mineralfibre. Icopal lim brukes til klebing av sandbestrødde omlegg ved enkelttekkinger med asfalt takbelegg på tretak, til detaljer ved takshingel, inntekkinger av piper og gjennomføringer samt til mindre reparasjoner.

Innhold / Emballasje	Nobb nr.	Vare nr.
1 liter boks	21054606	10005777
2,5 liter spann	54365144	10005776



Klebeasfalt

Icopal klebeasfalt i fast form er ren bitumen og kalles ofte «varmasfalt». Farge: Sort. Klebeasfalt brukes til helklebing av asfalt takbelegg, klebing av isolasjonsmaterialer o.l.

Innhold / Emballasje	Nobb nr.	Vare nr.
Blokker à 25 kg. (40 stk. pr. pall)	30162812	20003514



Reparasjonsasfalt

Icopal reparasjonsasfalt er en spesialblanding av kaldflytende asfalt, steinmaterialer og klebeforsterker. Brukes på betong- og asfaltoverflater.

Innhold / Emballasje	Nobb nr.	Vare nr.
Spann á 10 liter/20 kg.	26211839	10006439



Icopal Primer A (Asfaltprimer)

Til priming av betongoverflater, forbruk ca 0,2 l/m².

Innhold / Emballasje	Nobb nr.	Vare nr.
Spann á 20 liter	24164998	10007396

Undertak - Diffusjonsåpne

30
ÅR



Ventex Undertak Premium

Diffusjonsåpent undertak. Robust undertak med høy kondensabsorberende filt og selvklebende omlegg. SINTEF Teknisk Godkjenning for montering ned til 10° takfall.

Dimensjon	Nobb nr.	Vare nr.	Vekt pr. rull	Innhold pr. rull	Ruller pr. pall
1,30 x 25 m	57982892	10023713	10 kg	32,50 m ²	20
1,45 x 25 m*	57982725	10008675	12 kg	36,30 m ²	20

* med dobbeltsidig selvkleber



Ventex Undertak Pro

Diffusjonsåpent undertak med kondensabsorberende filt og selvklebende omlegg. SINTEF Teknisk Godkjenning for montering ned til 15° takfall.

Dimensjon	Nobb nr.	Vare nr.	Vekt pr. rull	Innhold pr. rull	Ruller pr. pall
1,30x30 m*	57982536	10008678	8 kg	39 m ²	20
1,45x30 m*	57982695	10008681	9 kg	43,50 m ²	20

* med dobbeltsidig selvkleber



Ventex Undertak Essential

Diffusjonsåpent undertak med selvklebende omlegg.

Dimensjon	Nobb nr.	Vare nr.	Vekt pr. rull	Innhold pr. rull	Ruller pr. pall
1,50 x 50 m*	57982521	10008684	11,5 kg	75 m ²	20

* med dobbeltsidig selvkleber

Undertak - Diffusjontette



Monarfol Super - Diffusjonstett undertak

Diffusjonstett armert PE folie. Ekstra UV-stabil.

Dimensjon	Nobb nr.	Vare nr.	Innhold pr. rull	Vekt pr. rull	Ruller pr. pall
1,32 x 25 m	43025012	11000682	33 m ²	11 kg	42

Undertak - Tilbehør

Ventex Klemlist

Av varmforsinket stål. Inkludert skruer.



Dimensjon	Nobb nr.	Vare nr.	Enhet	Antall pr. pakke
530 x 39,5 mm	23100175	20003143	Pk.	10

Ventex Rørmansjett for undertak

Selvklebende butylkrave.



Rørdimensjon	Nobb nr.	Vare nr.	Størrelse	Antall pr. eske
100 - 130 mm	58056195	20003726	350 x 350 mm	4
150 - 165 mm	58056206	20003727	350 x 350 mm	4

Ventex Pipemansjett for undertak

Pakke á 4 stk. hjørner, dekker 70 cm. 4 stk. dekker pipe 70x70 cm.

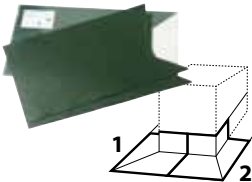

Farge	Nobb nr.	Vare nr.	Enhet
Grønn	58006620	20007820	4 Pk.

Ventex UV- og undertakstape

Tape til UV-vindsperre og skjøtedetaljer på undertak.



Dimensjon	Nobb nr.	Vare nr.	Antall pr. eske
75 mm x 25 m	49537755	20003254	8

Ventex Butyl Tettebånd, dobbeltklebende

Ved skjøting over kubbing og mellom undertak og sløyfe.



Dimensjon	Nobb nr.	Vare nr.	Ruller pr. pakke
1,5 x 50 mm x 25 m	26344010	20003057	2

Ventex Sløyfebånd skum

Ventex Sløyfebånd skum er et tynt bånd som består av PE-skum med akryllim.



Vare nr.	Nobb nr.	Vare nr.	Vekt pr. rull	Antall pr. eske
50 mm x 30 m	60010770	21000022	0,248 kg	10

Undertak - Tilbehør



Ventex Flexiroll Alu

Butyl med kreppt aluminium. For tetting av undertak ved detaljer/gjennomføringer.

Dimensjon	Nobb nr.	Vare nr.	Antall pr kartong
88 mm x 5 m	58041423	20003649	10



Icopal Taklim

Elastisk bitumenbasert lim og fugemasse.

Til liming og skjøting av diffusjonsåpne undertak. Patron á 300 ml. 12 stk. pr. eske.

Farge	Nobb nr.	Vare nr.
Sort	11077666	10008706



Ventex Spennfjær

Benyttes for å hindre eventuell blafring og støy fra undertaket når montert på kaldt loft.

Nobb nr.	Vare nr.	Enhet	Antall pr. pakke
23052855	20003426	Pakke	25

Ventex Netlon luftør (polyetylen) sort

Ø32 mm benyttes sammen med luftekrok til takrenner. Ø62 mm benyttes til 5 cm luftespalte mellom vindsperre og undertak.



Diameter	Nobb nr.	Vare nr.	Lengde	Antall pr. bunt
32 mm	43026881	20003139	400 cm	25
62 mm	11251188	20003117	400 cm	10
90 mm	41450172	20003252	200 cm	10
120 mm	30158026	20003082	200 cm	10

Vindsperrer



Ventex Vindsperre Premium

Kombinert **UV-bestendig og brannhemmet** vindsperre. Dampåpen TPU-film med polypropylenfilt på begge sider. Benyttes til spaltekledninger. Sort farge uten trykk. SINTEF Teknisk godkjenning.

Dimensjon	Nobb nr.	Vare nr.	Vekt pr. rull	Innhold pr. rull	Ruller pr. pall
1,5 x 50 m	57998458	10008676	11,9 kg	75 m ²	30
3,0 x 50 m	57998462	10008677	23,7 kg	150 m ²	30



Ventex Vindsperre Premium 8M

Kombinert **UV-bestendig og UV-bestendig** vindsperre. Dampåpen TPU-film med polypropylenfilt på begge sider. Benyttes der det er ønske om 8 måneders åpentid før tett kledning monteres. Sort farge med trykk. SINTEF Teknisk godkjenning

Dimensjon	Nobb nr.	Vare nr.	Vekt pr. rull	Innhold pr. rull	Ruller pr. pall
1,5 x 50 m	57998481	10008682	11,9 kg	75 m ²	30
3,0 x 50 m	57998500	10008683	23,7 kg	150 m ²	30



Ventex Vindsperre Pro

Vindsperre av polypropylen med dampåpen og mikroporøs film i midten. Vår bestselger, som gir lyst arbeidsmiljø inne og ikke blander ved montering. Beige farge med hjelpemønstre. Teknisk godkjenning fra SINTEF Byggforsk.

Dimensjon	Nobb nr.	Vare nr.	Vekt pr. rull	Innhold pr. rull	Ruller pr. pall
1,3 x 25 m	58019114	20003687	3,5 kg	32,5 m ²	35
1,3 x 50 m	58019125	20003688	6,8 kg	65 m ²	20
2,8 x 25 m	58019133	20003689	7,3 kg	70 m ²	35
2,8 x 50 m	58019152	20003690	14,3 kg	140 m ²	20
3,0 x 25 m	58019163	20003691	7,8 kg	75 m ²	35
3,0 x 50 m	58019178	20003729	15,3 kg	150 m ²	20
0,15 x 50 m	58019182	20003692	1 kg	7,5 m ²	
0,5 x 50 m	58019197	20003737	2,6 kg	25 m ²	



Ventex Vindsperre Essential

Vindsperre bygget opp i tre lag med polypropylen filt på hver siden av en dampåpen mikroporøs film. Antrasitt farge med hjelpemønstre.

Dimensjon	Nobb nr.	Vare nr.	Vekt pr. rull	Innhold pr. rull	Ruller pr. pall
2,8x50 m	60000111	10008685		140 m ²	30
1,3x50 m	60000112	10008679		65 m ²	60

Vindsperrer



Primex vindsperre

Vindsperre og undertak av polypropylen med dampåpen og mikroporøs film i midten.

Dimensjon	Nobb nr.	Vare nr.	Vekt pr. rull	Innhold pr. rull	Ruller pr. pall
1,3 x 25 m	46253824	10007494	3,6 kg	32,5 m ²	56
2,8 x 25 m	46253832	10007660	7,7 kg	70 m ²	42



Vaflex vindsperre

Asfaltimpregnert veggpapp.

Dimensjon	Nobb nr.	Vare nr.	Vekt pr. rull	Innhold pr. rull	Ruller pr. pall
1,25 x 16 m	10203016	20003312	10 kg	20,0 m ²	56

* Utgående vare. Selges til lagerbeholdningen er tom

Dampsperrer



Dampsperre

Polyetylen. Aldringsbestandig og UV-stabilisert.

Type	Dimensjon	Nobb nr.	Vare nr.	m ² pr. rull	Vekt pr. rull	Ruller pr. pall
X 15	0,15 mm x 2,6 x 15 m	23100894	20003135	39	5,5 kg	80
X 20	0,20 mm x 2,6 x 15 m	23100902	20003087	39	7,4 kg	72
X 20-4	0,20 mm x 4,0 x 25 m	23100910	20003253	100	19,2 kg	15



MonarVap SD5 Dampbrems

Delvis dampåpen folie. Farge grå.

Dimensjon	Nobb nr.	Vare nr.	m ² pr. rull	Vekt pr. rull	Ruller pr. pall
2,7 x 25 m	48961182	10007296	67,5	7,2 kg	50



MonarVap Reflex 110

Varmereflekterende dampsperre.

Dimensjon	Nobb nr.	Vare nr.	m ² pr. rull	Vekt pr. rull	Ruller pr. pall
2,8 x 25 m	54516401	10007736	70	8,5 kg	42

Vindsperrer og Dampsperrer - Tilbehør

Ventex Folietape

For bruk på dampsperrer. Hefter mot PE-folie, malt- og umalt treverk, rustfritt og galvanisert stål, malt og eloksert aluminium, gips og PVC.



Dimensjon	Nobb nr.	Vare nr.	Vekt pr. rull	Antall pr. eske
60 mm x 25m	60087668	21000008	0,560 kg	10

Vindsperrer og Dampsperrer - Tilbehør

Ventex Multiflex Tape (Erstatter tidligere Universaltape FT)

Kleber til vindsperre, dampsperre, ubehandlet- og malt tre, metall, GUX gips, standard gips og asfaltimpregnerte trefiberplater. SINTEF godkjenning til alle disse bruksområdene.



Dimensjon	Nobb nr.	Vare nr.	Antall pr. kartong
60 mm x 25 m	58042066	20003700	20
60 mm x 25 m (splitt 15/45 mm)	58042085	20003701	20
75 mm x 25 m (splitt 30/45 mm)	58042195	20003702	16
100 mm x 25 m (splitt 30/70 mm)	58042206	20003703	12

Ventex Multitape Tape

Icopal Ventex MultiTape er en multifunksjonell armert, semi-elastisk og vanntett akryl-tape. Fargen er transparent hvit med sort logo.



Dimensjon	Nobb nr.	Vare nr.	Antall pr. kartong
60 mm x 25 m	60087638	21000003	10
60 mm x 25 m (splitt 15/45 mm)	60087653	21000004	10
75 mm x 25 m (splitt 30/45 mm)	60087660	21000005	8
100 mm x 25 m (splitt 30/70 mm)	60087667	21000006	6

Ventex Multiwrap Tape

MultiWrap er en unik tykk tape som er meget formbar og elastisk. Benyttes som membran under vinduer og dører, samt til tetting rundt skorsteiner og andre gjennomføringer i undertak, dampsperre- og vindsperrersjiktet.



Dimensjon	Nobb nr.	Vare nr.	Antall pr. kartong
60mm X 25m	58056225	20003733	5
100mm X 25m	60001110	20003734	3
150mm X 25m	60001111	20003735	2
200mm X 25m	60001112	20003736	1

Ventex Undertak & UV tape

Tape for reparasjoner i undertak og for taping på Ventex Vindsperre Premium bak spaltekledding.

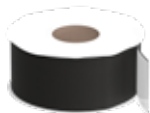

Dimensjon	Nobb nr.	Vare nr.	Antall pr. eske
75 mm x 25 m	49537755	20003254	8

Ventex Butylbånd

Tape til skjøting av dampsperrer og vindsperrer.



Dimensjon	Nobb nr.	Vare nr.	Ruller pr. kartong
1,5 x 50 mmx25m	26344010	20003057	2

Vindsperrer og Dampsperrer - Tilbehør



IcoCorner hjørne

Dampsperrerhjørner, kan også brukes som radonhjørner. 10 stk. pr. kartong.

Type	Nobb nr.	Vare nr.	Dimensjon
Innvendig hjørne	50727672	10007577	160x100x100 mm
Utvendig hjørne	50727683	10007403	185,5x80x100 mm

Ventex Svillemembran med vindsperre

Tar opp ujevnheter.

Avviser fukt fra grunnmur og sikrer vindtetting i overgang fra grunnmur til vegg.



Dimensjon	Nobb nr.	Vare nr.	Vekt pr. stk.	Antall pr. pall
14,5 cm x 17 m*	30250781	10009554	13 kg	30
20,0 cm x 17 m**	30250799	10007602	18 kg	30
25,0 cm x 17 m**	48503643	10003620	18 kg	30

* Med en vinge/ ** Med to vinger

Ventex Musebånd

I galvanisert stål. Kan benyttes til lektetykkelse opp til 30 mm.

Monteres bak kledningen for å stoppe mus og andre gnagere.



Lengde	Nobb nr.	Vare nr.	Enhet	Antall pr. pakke
1,25 m	47586000	20003201	Stk.	50

Ventex Avstivningsstag

Vindavstivning av bindingsverk.



Lengde	Nobb nr.	Vare nr.	Vekt	Antall pr. pakke
3,1 m	11371358	20003136	1,1 kg	8

Ventex Rørmansjett vegg

Selvklebende tapekrave. For dampsperre og vindsperre.



Rørdimensjon	Nobb nr.	Vare nr.	Størrelse	Antall pr. eske
8 - 12 mm	58019201	20003693	150 x 150 mm	10
15 - 22 mm	58019216	20003694	150 x 150 mm	10
25 - 32 mm	58019220	20003695	150 x 150 mm	10
42 - 55 mm	58019235	20003696	230 x 230 mm	4
50 - 70 mm	58019246	20003697	230 x 230 mm	4
75 - 90 mm	58019254	20003698	230 x 230 mm	4
100 - 110 mm	58019265	20003699	320 x 320 mm	4

Grunnmurpapp

Grunnmurpapp tykk

Benyttes mellom murkrone og bunnsvill.



Dimensjon	Nobb nr.	Vare nr.	Vekt pr. rull	Ruller pr. pall
25 cm x 7 m	21000336	10007302	9,7 kg	100
12 cm x 7 m	21514583	10007310	3,3 kg	200

Grunnmurpapp tynn

Benyttes mellom murkrone og bunnsvill.



Dimensjon	Nobb nr.	Vare nr.	Vekt pr. rull	Ruller pr. pall
25 cm x 15 m	22272736	10007413	7,3 kg	96
12 cm x 15 m	10202026	10007270	3,5 kg	240

Murfolie

Monarflex Murfolie er en 0,3 mm sort folie av polyetylen.

Sikrer overgangen mellom såle og murverk, spesielt ved forblending.



Dimensjon	Nobb nr.	Vare nr.	Vekt pr. rull	Ruller pr. pall
0,11 x 25 m	42940660	10007540	1,4 kg	530
0,15 x 25 m	42940675	10007434	1,9 kg	420
0,23 x 25 m	48347532	10007801	1,8 kg	280
0,30 x 25 m	48346896	10007277	2,2 kg	220
0,35 x 25 m	49993523	10007603	2,4 kg	190
0,40 x 25 m	49555592	10007422	2,6 kg	150
0,50 x 25 m	48654506	10007387	3,9 kg	120
1,00 x 25 m	48722285	10007319	7,0 kg	60

Svillemembran med radonsperre - se radonsystemer side 174.

Takrenner Stål 125 mm

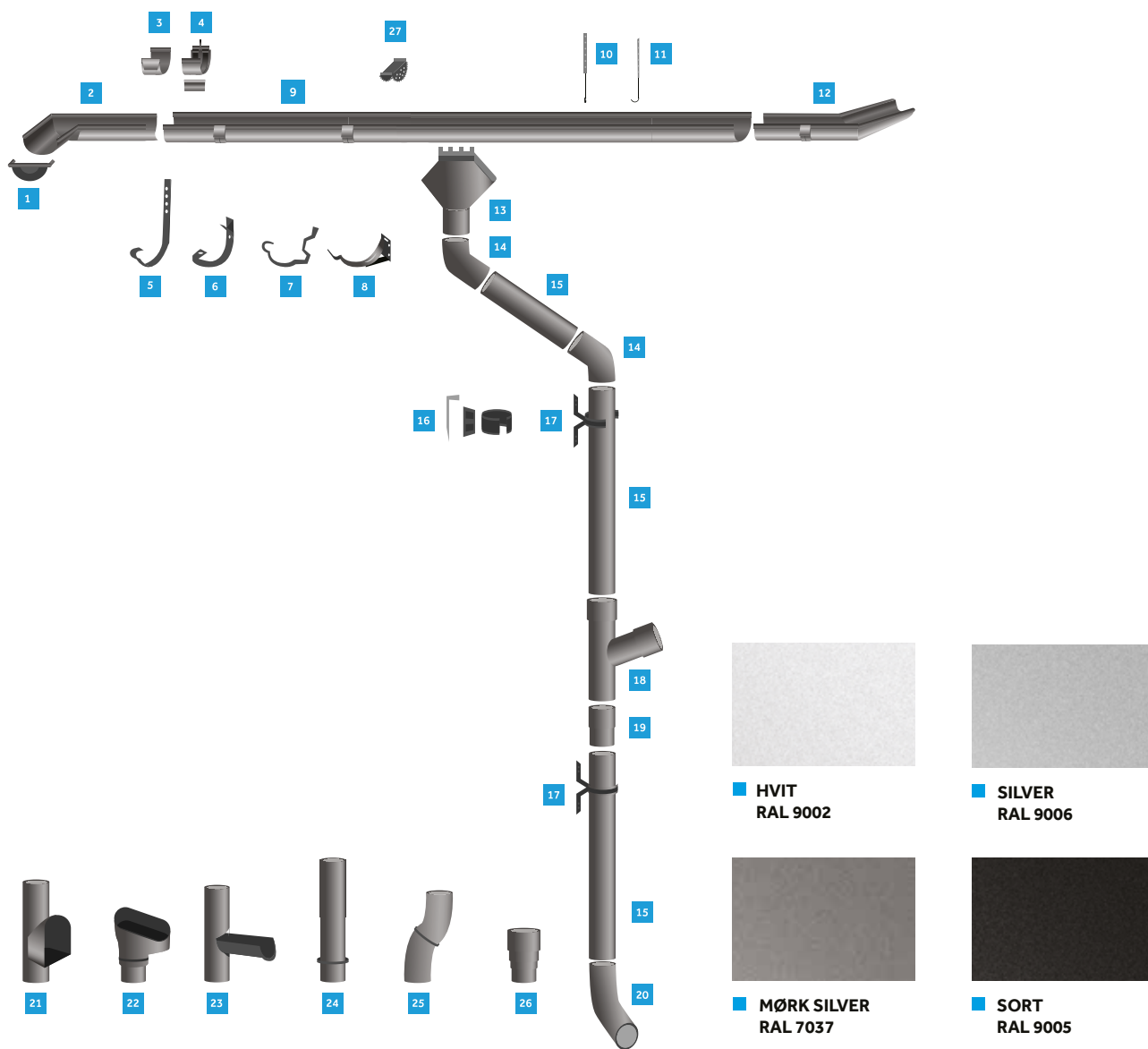

Takrenner Stål 125 mm

- | | | |
|------------------------------|--------------------------|------------------------------------|
| 1. Endebunn | 10. Overligger | 19. Skjøtemuffe, nedløp |
| 2. Vinkel 90° | 11. Stagbånd | 20. Utkast |
| 3. Skjøtestykke | 12. Vinkel 45° | 21. Løvsil selvrensende, plast |
| 4. Skru- skjøtestykke | 13. Nedløpskum | 22. Rensetrakt, plast |
| 5. Rennejern kombi | 14. Bend | 23. Fellbart utkast |
| 6. Kassekrok kombi | 15. Nedløpsrør 75mm (3m) | 24. Brønnkrave |
| 7. Kombi kassekrok m/lufting | 16. Rørklamme murvegg | 25. Sokkelkne |
| 8. Justérbar krok | 17. Rørklamme trevegg | 26. Muffe for løvsil og rensetrakt |
| 9. Takrenne 125mm (4m) | 18. Grenrør | 27. Løvfanger |

Takrenner Stål 125 mm



Takrenne 01

Lengde 4 m.

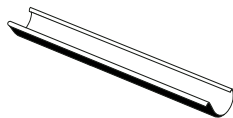

Farge	Nobb nr.	Vare nr.	Antall pr. pakke
Sort	10576775	10006418	5
Hvit	10576791	10006422	5
Silver	42031954	10006425	5
Mørk silver	49061494	10007737	5

Rennevinkel 02

Innvendig, 90°

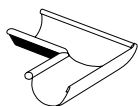

Farge	Nobb nr.	Vare nr.	Antall pr. pakke
Sort	10576841	10007698	15
Hvit	10577070	10007464	15
Silver	42031965	10007342	15
Mørk silver	49062020	10007513	15

Rennevinkel 03

Utvendig, 90°

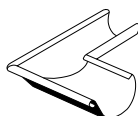

Farge	Nobb nr.	Vare nr.	Antall pr. pakke
Sort	10576833	10007808	15
Hvit	10577062	10007690	15
Silver	42031973	10007635	15
Mørk silver	49061812	10007738	15

Endebunn 07 Uni

Passer både på høyre og venstre side.



Farge	Nobb nr.	Vare nr.	Antall pr. pakke
Sort	11245537	10007597	50
Hvit	11245578	10007338	50
Silver	42032196	10007636	50
Mørk silver	49062504	10007740	50

Takrenner Stål 125 mm



Nedløpskum 16

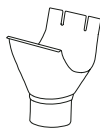

Farge	Nobb nr.	Vare nr.	Antall pr. pakke
Sort	10576882	10007699	25
Hvit	10577112	10007692	25
Silver	42032272	10007324	25
Mørk silver	49064256	10007514	25

Skjøtestykke 06

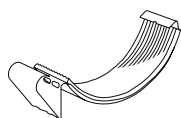

Farge	Nobb nr.	Vare nr.	Antall pr. pakke
Sort	10577047	10007702	25
Hvit	10577096	10007691	25
Silver	42032162	10007480	25
Mørk silver	49062493	10007786	25

Skru-skjøtestykke 40



Farge	Nobb nr.	Vare nr.	Antall pr. pakke
Sort	11438397	20003360	25
Hvit	11438405	20003277	25
Silver	43024993	20003118	25
Mørk silver	49086815	20003348	25

Løvfanger 41



Farge	Nobb nr.	Vare nr.	Antall pr. pakke
Sort	10576874	10007333	50
Hvit	10577104	10007332	50

Takrenner Stål 125 mm



Kassekrok kombi 62



Farge	Nobb nr.	Vare nr.	Antall pr. pakke
Sort	10576908	20003184	50
Hvit	10577138	20003183	50
Silver	23100704	20003286	50
Mørk silver	49101916	20003214	50

Justerbar krok 0-38°

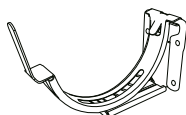

Farge	Nobb nr.	Vare nr.	Antall pr. pakke
Sort	28833093	10007569	40
Hvit	28833101	10007449	40
Silver	42032597	10006785	40
Mørk silver	49064275	10007360	40

Kombi kassekrok med lufting

30 mm lufting.



Farge	Nobb nr.	Vare nr.	Antall pr. pakke
Sort	43421280	20003283	50
Hvit	43421295	20003289	50
Silver	43421314	20003095	50
Mørk silver	46467960	20003358	50

Rennejern kombi 63

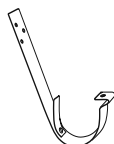

Farge	Nobb nr.	Vare nr.	Antall pr. pakke
Sort	10576916	20003317	40
Hvit	10577146	20003316	40
Silver	23100712	20003165	40

Takrenner Stål 125 mm



Torvstokk krok

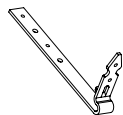

Farge	Nobb nr.	Vare nr.	Antall pr. pakke
Sort	22064281	20003285	25

Overligger 320



Farge	Nobb nr.	Vare nr.	Antall pr. pakke
Sort	43018844	20003292	5
Hvit	43018852	20003191	5
Silver	43018863	20003293	5
Mørk silver	49101965	20003111	5

Stagband 25

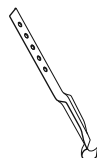

Farge	Nobb nr.	Vare nr.	Antall pr. pakke
Sort	10576932	10007284	200
Hvit	10577161	10007283	200
Silver	42032317	10007378	200
Mørk silver*	49064260	10007741	200

*Utgående vare

Takrenner Stål 125 mm



Nedløpsrør 15

Lengde 3 m.

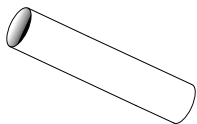

Farge	Dimensjon	Nobb nr.	Vare nr.	Antall pr. pakke
Sort	75 mm	10576783	10007306	2
Hvit	75 mm	10576809	10007807	2
Silver	75 mm	42032457	10007481	2
Mørk silver	75 mm	49061672	10007359	2

Skjøtemuffe 22

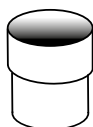

Farge	Dimensjon	Nobb nr.	Vare nr.	Antall pr. pakke
Sort	75 mm	10576940	10007809	50
Hvit	75 mm	10577179	10007693	50
Silver	75 mm	42032506	10007482	50
Mørk silver	75 mm	49064873	10007516	50

Bend 19

70°

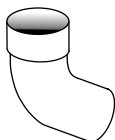

Farge	Dimensjon	Nobb nr.	Vare nr.	Antall pr. pakke
Sort	75 mm	30135271	10006814	25
Hvit	75 mm	30135289	10006813	25
Silver	75 mm	42032495	10007639	25
Mørk silver	75 mm	49064854	10007744	25

Utkast 191



Farge	Dimensjon	Nobb nr.	Vare nr.	Antall pr. pakke
Sort	75 mm	10576973	10007700	25
Hvit	75 mm	10577195	10007465	25
Silver	75 mm	42032563	10007641	25
Mørk silver	75 mm	49064782	10007515	25

Takrenner Stål 125 mm



Grenrør 14

Stillbart 60° - 75°

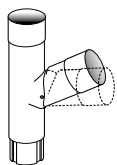

Farge	Dimensjon	Nobb nr.	Vare nr.	Antall pr. pakke
Sort	75 mm	10576999	10006858	12
Hvit	75 mm	10577211	10006857	12
Silver	75 mm	42032385	10007637	12
Mørk silver	75 mm	49064763	10007742	12

Rørklamme trevegg 48/67

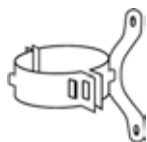

Farge	Nobb nr.	Vare nr.	Antall pr. pakke
Sort	10577005	20003318	20
Hvit	10577229	20003116	20
Silver	23100613	20003249	20
Mørk silver	49101935	20003347	20

Rørklamme murvegg 21

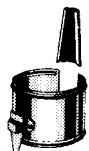

Farge	Nobb nr.	Vare nr.	Antall pr. pakke
Sort	10577013	10007334	50
Hvit	10577237	10007695	50
Silver	42032480	10007343	50

Brønnkrave 192

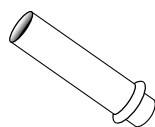

Farge	Dimensjon	Nobb nr.	Vare nr.	Antall pr. pakke
Sort	75 mm	10577039	10007469	16
Hvit	75 mm	10577245	10007466	16
Silver	75 mm	42032533	10007286	16

Takrenner Stål 125 mm



Fellbart utkast 193

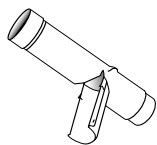

Farge	Dimensjon	Nobb nr.	Vare nr.	Antall pr. pakke
Sort	75 mm	10577021	10007701	20
Hvit	75 mm	10577252	10007696	20
Silver	75 mm	42032461	10007638	20

Sokkelkne 195

Gir en sideforskyvning 92 mm



Farge	Dimensjon	Nobb nr.	Vare nr.	Antall pr. pakke
Sort	75 mm	30250807	10007599	10
Hvit	75 mm	11245784	10007381	10
Silver	75 mm	42032514	10007640	10
Mørk silver	75 mm	49064892	10007745	10

Rensetrakt 32 - Plast

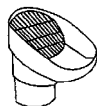

Farge	Nobb nr.	Vare nr.	Antall pr. pakke
Sort	23100233	10007689	1
Hvit	28833812	10007271	1

Muffe for trakt og løvsil 33 - Plast



Farge	Nobb nr.	Vare nr.	Antall pr. pakke
Sort	23100241	10007336	1
Hvit	28837169	10007415	1

Løvsil, selvrensende 34 - Plast

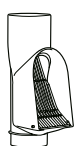

Farge	Nobb nr.	Vare nr.	Antall pr. pakke
Sort	28833523	10007795	1
Hvit	28833531	10007595	1

Takrenner Stål 125 mm



Stigesikring SST

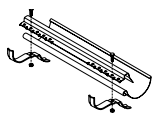

Farge	Nobb nr.	Vare nr.	Antall pr. pakke
Sort	21281969	20002981	1
Hvit	23812308	20003115	1

Vinkel innvendig 45°

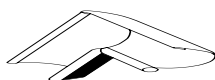

Farge	Nobb nr.	Vare nr.	Antall pr. pakke
Sort	26208546	10007804	1
Hvit	30276752	10007697	1
Silver	42032578	10007483	1
Mørk silver	49062353	10007928	1

Vinkel utvendig 45°



Farge	Nobb nr.	Vare nr.	Antall pr. pakke
Sort	26208538	10007312	1
Hvit	30288591	10007467	1
Silver	42032582	10007642	1
Mørk silver	49062232	10007739	1

Takrenner Stål 150 mm *

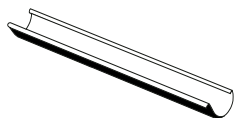

Takrenne 150 mm

Lengde 4 m.

Farge	Nobb nr.	Vare nr.	Antall pr. pakke
Sort	26698472	10007927	4

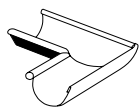

Rennevinkel

Innvendig, 90°

Farge	Nobb nr.	Vare nr.	Antall pr. pakke
Sort	26698480	10008011	10

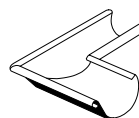

Rennevinkel

Utvendig, 90°

Farge	Nobb nr.	Vare nr.	Antall pr. pakke
Sort	26698498	10007981	10



Endebunn Uni

Farge	Nobb nr.	Vare nr.	Antall pr. pakke
Sort	43962164	10007954	30



Nedløpskum

Farge	Nobb nr.	Vare nr.	Antall pr. pakke
Sort	26732792	10007951	20

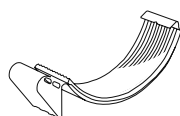

Skjøtestykke

Farge	Nobb nr.	Vare nr.	Antall pr. pakke
Sort	26732800	10007952	40

* Skaffeverer, se betingelser

Takrenner Stål 150 mm *



Kassekrok kombi

Farge	Nobb nr.	Vare nr.	Antall pr. pakke
Sort	51763297	20003460	50

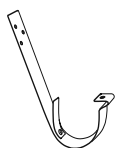

Rennejern kombi

Farge	Nobb nr.	Vare nr.	Antall pr. pakke
Sort	51973055	20003394	40

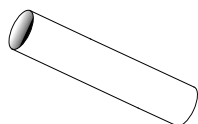

Nedløpsrør

Lengde: 3 m,

Farge	Dimensjon	Nobb nr.	Vare nr.	Antall pr. pakke
Sort	90 mm	52014423	10007929	2

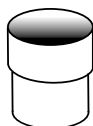

Skjøtemuffe

Farge	Dimensjon	Nobb nr.	Vare nr.	Antall pr. pakke
Sort	90 mm	52013973	10008008	32

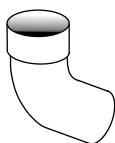

Bend 70°

Farge	Dimensjon	Nobb nr.	Vare nr.	Antall pr. pakke
Sort	90 mm	28902559	10007976	20



Utkast med muffe

Farge	Dimensjon	Nobb nr.	Vare nr.	Antall pr. pakke
Sort	90 mm	26732875	10007982	20

* Skaffevarer, se betingelser

Takrenner Stål 150 mm *

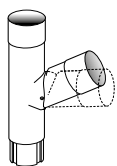

Grenrør

Farge	Dimensjon	Nobb nr.	Vare nr.	Antall pr. pakke
Sort	90 mm	26732891	10007977	10



Rørklamme for trevegg

Farge	Nobb nr.	Vare nr.	Antall pr. pakke
Sort	51763562	20003415	35



Rørklamme for murvegg

Med stift. L=125

Farge	Nobb nr.	Vare nr.	Antall pr. pakke
Sort	26830356	10006609	50

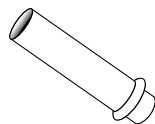

Brønnkrave

Farge	Dimensjon	Nobb nr.	Vare nr.	Antall pr. pakke
Sort	90 mm	26870923	10007937	16



Sokkelkne

Farge	Dimensjon	Nobb nr.	Vare nr.	Antall pr. pakke
Sort	90 mm	52014037	10008004	16

* Skaffeverer, se betingelser

Bordtakbeslag Stål

Bordtakbeslag BPS 9-11, stål. For shingeltak og takbelegg.

Ståltykkelse 0,5 mm. HBP-belegg. Lengde: 2 m.

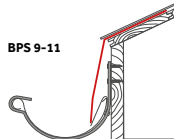

Farge	Nobb nr.	Vare nr.	Antall pr. pakke	Illustrasjon
Sort	23100407	10007311	5	
Hvit	23100399	10007539	5	
Silver	42203045	10007643	5	
Mørk silver	49064918	10007361	5	

Bordtakbeslag BTS 3-17, stål. For takstein og platetak.

Ståltykkelse 0,5 mm. HBP-belegg. Lengde: 2 m.

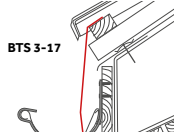

Farge	Nobb nr.	Vare nr.	Antall pr. pakke	Illustrasjon
Sort	23100365	10007538	5	
Hvit	23100381	10007432	5	
Silver	42203083	10007484	5	
Mørk silver	49064922	10007746	5	

Bordtakbeslag BTS 2-23, stål. For takstein og platetak.

Ståltykkelse 0,5 mm. HBP-belegg. Lengde: 2 m.

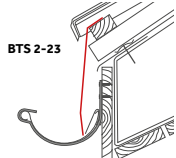

Farge	Nobb nr.	Vare nr.	Antall pr. pakke	Illustrasjon
Sort	23100357	10007386	5	

Vindskibeslag Stål

Vindskibeslag VKS-3

Ståltykkelse 0,5 mm. HBP belegg. Lengde: 2 m.

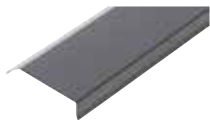

Farge	Nobb nr.	Vare nr.	Antall pr. pakke
Sort	23100787	10007473	5
Hvit	23100795	10007710	5

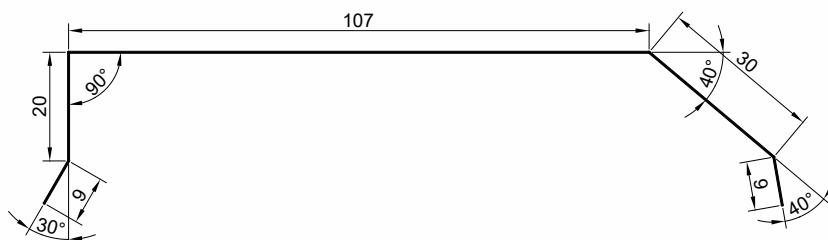

Vindskibeslag VKS-8

Ståltykkelse 0,5 mm. HBP belegg. Lengde: 2 m.

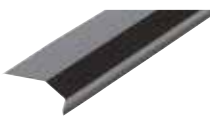

Farge	Nobb nr.	Vare nr.	Antall pr. pakke
Sort	25897687	10007279	5

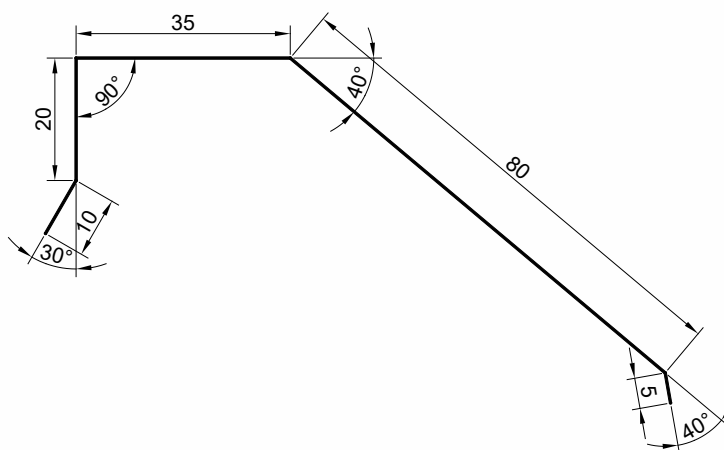

Vannbordbeslag Stål

Vannbordbeslag VBS-105

Ståltykkelse 0,5 mm. HBP belegg. Lengde: 2 m.



Farge	Nobb nr.	Vare nr.	Antall pr. pakke
Sort	10792786	10007472	5
Hvit	10792778	10007708	5

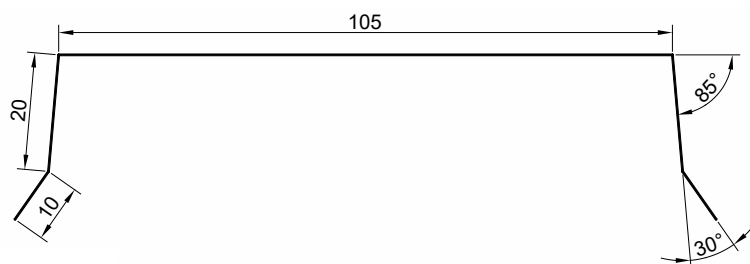

Vannbordbeslag VBS-125

Ståltykkelse 0,5 mm. HBP belegg. Lengde: 2 m.



Farge	Nobb nr.	Vare nr.	Antall pr. pakke
Sort	10792802	10007451	5
Hvit	10792794	10007709	5

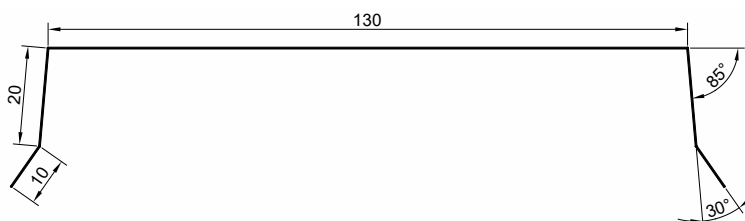

Vindusbeslag Stål - 72 mm

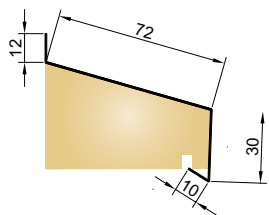

Vindusbeslag Under 72-1400 mm

Ståltykkelse 0,6 mm. Plastisolbelagt.

Farge	Nobb nr.	Vare nr.	Antall pr. pakke
Sort RAL 9017	49448314	10007756	10
Hvit RAL 9003	49448212	10007520	10

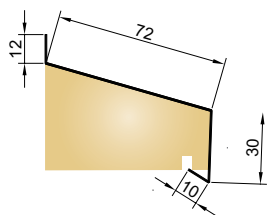

Vindusbeslag Under 72-2000 mm

Ståltykkelse 0,6 mm. Plastisolbelagt.

Farge	Nobb nr.	Vare nr.	Antall pr. pakke
Sort RAL 9017	49448325	10007522	10
Hvit RAL 9003	49448223	10007753	10

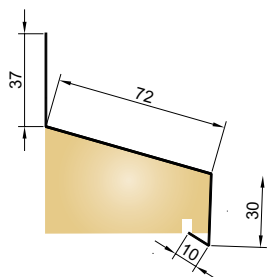

Vindusbeslag Over 72-1400 mm

Ståltykkelse 0,6 mm. Plastisolbelagt.

Farge	Nobb nr.	Vare nr.	Antall pr. pakke
Sort RAL 9017	49448333	10007757	10
Hvit RAL 9003	49448238	10007305	10

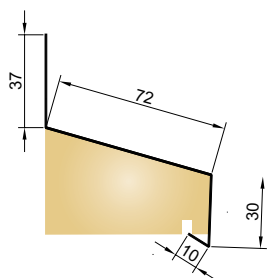

Vindusbeslag Over 72-2000 mm

Ståltykkelse 0,6 mm. Plastisolbelagt.

Farge	Nobb nr.	Vare nr.	Antall pr. pakke
Sort RAL 9017	49448344	10007299	10
Hvit RAL 9003	49448242	10007788	10



Vindusbeslag Under 72



Vindusbeslag Over 72

Vindusbeslag Stål - 97 mm

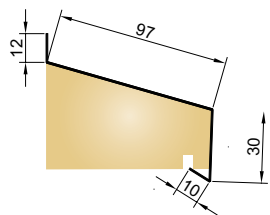

Vindusbeslag Under 97-1400 mm

Ståltykkelse 0,6 mm. Plastisolbelagt.

Farge	Nobb nr.	Vare nr.	Antall pr. pakke
Sort RAL 9017	49448352	10007789	10
Hvit RAL 9003	49448257	10007754	10

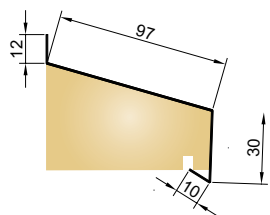

Vindusbeslag Under 97-2000 mm

Ståltykkelse 0,6 mm. Plastisolbelagt.

Farge	Nobb nr.	Vare nr.	Antall pr. pakke
Sort RAL 9017	49448363	10007758	10
Hvit RAL 9003	49448276	10007521	10

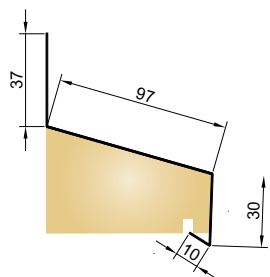

Vindusbeslag Over 97-1400 mm

Ståltykkelse 0,6 mm. Plastisolbelagt.

Farge	Nobb nr.	Vare nr.	Antall pr. pakke
Sort RAL 9017	49448382	10007523	10
Hvit RAL 9003	49448280	10007755	10

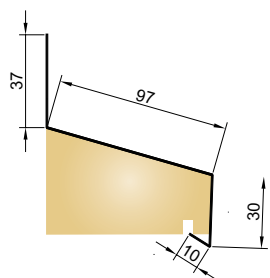

Vindusbeslag Over 97-2000 mm

Ståltykkelse 0,6 mm. Plastisolbelagt.

Farge	Nobb nr.	Vare nr.	Antall pr. pakke
Sort RAL 9017	49448401	10007759	10
Hvit RAL 9003	49448306	10007364	10



Vindusbeslag Under 97



Vindusbeslag Over 97

Radonsperrer og Geomembraner

Base radonsperre

Tykk, fleksibel og sveisbar asfaltmembran. Sveises med varmluft eller åpen flamme.



Dimensjon	Nobb nr.	Vare nr.	Bruksgruppe	Tykkelse	Vekt pr. rull	Ruller pr. pall
1 x 10 m	43773641	10007402	A og B	2,7 mm	34 kg	20

RMB 400 radonsperre

Tolags LD-polyethylenmembran armert med ekstra sterkt nett av polyestertråder. Høy strekk- og rivestyrke.

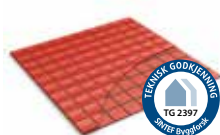

Dimensjon	Nobb nr.	Vare nr.	Bruksgruppe	Tykkelse	Vekt pr. rull
2 x 25 m	23053275	10006449	B og C	0,4 mm	20 kg
4 x 25 m	23053283	10006450	B og C	0,4 mm	40 kg
1 x 25 m	48665820	10007388	B og C	0,4 mm	10 kg

RMA 1200 radonsperre

Tolags TPO-membran. Enkel å sveise med varmluft.



Dimensjon	Nobb nr.	Vare nr.	Bruksgruppe	Tykkelse	Vekt pr. rull	Ruller pr. pall
2,2 x 20 m	45225952	20003269	A og B	1,2 mm	48 kg	16

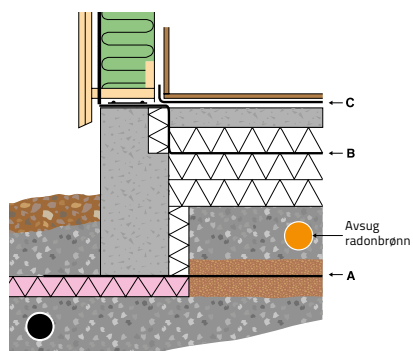

Tekniske data

Produkt	Bruksgruppe	Strekstyrke Langs/Tvers
Base Radonsperre	SBS polymer asfalt	≥ 600/500 N/50 mm
RMA 1200 Radonsperre	Polypropylen TPO	≥ 600/400 N/50 mm
RMB 400 Radonsperre	Armert LDPE	≥ 550/650 N/50 mm

Radonsperrer - Tilbehør

Butyltape dobbeltklebende

Dobbeltsidig UV- og aldringsbestandig tape av ikke-herdende elastisk butylgummi. For tetting av omleggskjøter i radonsperrer. Brukes i kombinasjon med Fugemasse Butyl.



Dimensjon	Nobb nr.	Vare nr.	Enhet
2x30 mm x 25 m	45225963	10023725	Rull

Multitape Butyl

Ensidig, butylbasert tape laminert med HDPE folie. For skjøting av radonmembraner, hjørner og gjennomføringer. Gir en sterk og gasstett forsegling. Kan brukes ned til $\pm 5^{\circ}\text{C}$.



Dimensjon	Nobb nr.	Vare nr.	Enhet
80 mm x 20 m	46351964	10007575	Rull

Rørmansjetter Butyl

Gummimansjett med butyltape for gjennomføring av rør i radonsperre. Kan benyttes på alle radonsperrer fra BMI Group.



Dimensjon	Nobb nr.	Vare nr.	Betegnelse	Antall pr. eske
15-22 mm	50727475	20003350	AL-B0021 - GD21 Alu-Butyl	10
25-32 mm	50727486	20003161	AL-B0022 - GD22 Alu-Butyl	10
42-55 mm	50727494	20003351	AL-B0023 - GD23 Alu-Butyl	8
50-70 mm	50727505	20003101	AL-B0051 - RGD50 Alu-Butyl	4
75-90 mm	50727558	20002526	AL-B0052 - RGD75 Alu-Butyl	4
100-110 mm	50727562	20003352	AL-B0004 - RGD100 Alu-Butyl	4
125-135 mm	50727577	20003162	AL-B0005 - RGD125 Alu-Butyl	4
150-165 mm	50727581	20003353	AL-B0007 - RGD150 Alu-Butyl	4
200-220 mm	50727596	20003154	AL-B0008 - RGD200 Alu-Butyl	4

Klemlist stål for radon og pvc

3 meter lang skinne i galvanisert stål. Forborede hull.



Dimensjon	Nobb nr.	Vare nr.	Enhet
Lengde 3 m	43852756	21000372	Stk.

Radonsperrer - Tilbehør



Fugemasse Butyl

Elastisk og lufttørkende butylbasert fugemasse. Benyttes i kombinasjon med Butyltape 2 mm. Til tetting av radonprodukter og radontetting av sprekker.

Farge	Nobb nr.	Vare nr.	Innhold	Enhet
Grå	45228294	20002510	310 ml	Patron



IcoCorner hjørner

Ferdige inn- og utvendige hjørner av HDPE folie. Benyttes som hjørneforsterkning på innvendige og utvendige hjørner i bruksgruppe B på plast radonsperrer. Monteres med Fugemasse Butyl og Multitape Butyl. Kan også benyttes til dampsperrer.

Type	Nobb nr.	Vare nr.	Dimensjon	Antall pr. eske
Innvendig hjørne	50727672	10007577	160x100x100 mm	10
Utvendig hjørne	50727683	10007403	185,5x80x100 mm	10



Easi Pour Radon

To-komponent flytende tettemasse basert på bitumen og modifisert silikonpolymer. Til tetting rundt gjennomføringer. Må brukes/oppbevares over 5°C.

Innhold	Nobb nr.	Vare nr.	Enhet
6 kg	43015166	10037731	Spann



Easi Pour Forskaling

Forskaling for Easy Pour Radon.

Dimensjon	Nobb nr.	Vare nr.	Antall pr. eske
700 x 25 x 35 mm	50728542	20003270	10



Ventex Svillemembran med radonflik

Én vingevindsperre og én vingevindsperre RMB 400 radonsperre.

Dimensjon	Nobb nr.	Vare nr.	Antall pr. pall
20 cm x 15 m	48376678	10007442	30
25 cm x 15 m	48503632	10003621	30

Radonbrønner



Easi Sump radonbrønn

Easi Sump Radonbrønn benyttes for utlufting av radon fra byggegrunn. Anvendes sammen med Ø 110 mm eller Ø 75 mm PVC-rør. Dekker inntil 200m².

Dimensjon	Nobb nr.	Vare nr.	Enhet
380 x 380 x 124 mm	43015257	20000133	Stk.



Easi Sump brønnlokk

For avslutning til tekniske rom. Kobles til Ø 110 mm PVC-rør.

Farge	Nobb nr.	Vare nr.	Enhet
Sort	43546860	20003158	Stk.



Radonbrønn V (villa)

For utlufting av radon fra byggegrunn. Dekker inntil 200m².

Dimensjon	Nobb nr.	Vare nr.	Enhet
125 x 650 mm	48325037	20003273	Stk.



Radonbrønn I (industri)

For utlufting av radon fra byggegrunn. Dekker inntil 500m². Kobles til 200 mm PVC rør.

Dimensjon	Nobb nr.	Vare nr.	Enhet
200 x 300 mm	48325041	20003159	Stk.

Fonda - fuktsystem for kjeller og torvtak



FONDA Torvtaksplate

Spesialplate for torvtak.

Overflaten gir optimalt feste for torva og for den som jobber på taket. 3-lags plate.

Dimensjon	Nobb nr.	Vare nr.	Innhold pr. rull	Ruller pr. pall
1,28x20 m	29012945	10007399	25,6 m ²	9
2,08x20 m	29012952	10007551	41,6 m ²	9
2,40x20 m	29024254	10007421	48,0 m ²	9

FONDA Universal knasteplater

Platen er oppbygd med tre lag, noe som gjør at platen har ekstra god trykkstyrke.



Dimensjon	Nobb nr.	Vare nr.	Innhold pr. rull	Ruller pr. pall
1,28x20 m	21747308	10007676	25,6 m ²	18
1,65x20 m	22479943	10007537	33,0 m ²	9
2,08x20 m	21747316	10007600	41,6 m ²	9
2,40x20 m	23101009	10007437	48,0 m ²	9

FONDA Geoplex

Spesialplate for isolerte grunnmurer og for tilbakefylling av stedlig masse.

Med påsveiset dreneringsduk.



Dimensjon	Nobb nr.	Vare nr.	Innhold pr. rull	Ruller pr. pall
2 x 15 m	30670624	20002525	30 m ²	12

Primo Knasteplater



Dimensjon	Nobb nr.	Vare nr.	Innhold pr. rull	Ruller pr. pall
1,0 x 20 m	25787979	10007317	20 m ²	24
2,0 x 20 m	25870940	10007557	40 m ²	12
2,5 x 20 m	25870957	10007440	50 m ²	12

FONDA Special

Brukes som underlag for tregulv, parkett og laminatgulv på betong.



Dimensjon	Nobb nr.	Vare nr.	Innhold pr. rull	Ruller pr. pall
1,28 x 10 m	22056915	10007273	12,8 m ²	40
2,08 x 20 m	21747332	10007419	41,6 m ²	20

Fonda - Tilbehør

Fonda - Tilbehør

Nobb nr.	Vare nr.	Dimensjon	Enhet	Innhold pr. enhet
Fugemasse Butyl.				
Elastisk og lufttørkende butylbasert fugemasse. Til tetting av radonprodukter og radontetting av sprekker, samt tetting av skjøter på grunnmurs- og torvtaksplater.				
45228294	20002510	-	Patron	310 ml
Spikerbrikke for støpt mur.				
21747407	20003241	30 mm	Eske	100
Spikerbrikke for Lecamur.				
21747415	20003141	60 mm	Eske	100
Festebrikke for spikerpistol.				
25106147	20003307	28 x 28 mm	Pose	200
Brikke for spiker.				
21792890	20003242	Ø 16 mm	Pose	100
Kantlist til knasteplater.				
52932392	10007542	6 cm x 2 m	Stk.	1
Pakningsplugg for torvtak.				
25339623	20003179	25 mm	Eske	100
Torvstokk-krok.				
22064281	20003285	27 cm	Stk.	1
Innfestingspakke for takstige TLS TORV T-I.				
For takstige TLS 30-3 T (se side 171).				
40334385	20003257	-	Stk.	1

Plot Zoom

Plot Zoom justerbar sokkel.

Utviklet for å avrette og understøtte fliser, heller og bjelkelag ved bygging av terrasser, uteområder eller midlertidige konstruksjoner.



Justerbar høyde	Nobb nr.	Vare nr.	Antall pr. pakke
40 - 60 mm	50759024	20003122	27
60 - 100 mm	50759032	20011504	18
100 - 140 mm	50759043	20011502	11

Plot Zoom høydering

Høyde 40 mm. Inntil 6 ringer kan bygges på hverandre.



Høyde	Nobb nr.	Vare nr.	Antall pr. pakke
40 mm	50759062	20003198	30

Plot Zoom holder for tilfarer

Klikkes enkelt på Plot Zoom sokkelen. For bjelker med maks. bredde 60 mm. Bygger 20 mm i tillegg til oppgitte mål på Plot Zoom justerbar sokkel.



Dimensjon	Nobb nr.	Vare nr.	Antall pr. pakke
48 - 60 mm	50759183	20006221	30

Plot Zoom høydejusteringsnøkkel

For enkel justering av Plot Zoom sokler.



Materiale	Nobb nr.	Vare nr.	Antall pr. pakke
Rustfritt stål	50513426	20006220	1

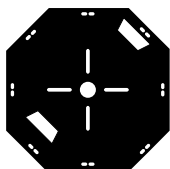

Plot Zoom sokkelen sett fra undersiden.

Størrelse fot: 21,5x21,5 cm.
Overflate: 412 cm²

Plot Zoom systemet med justeringsnøkkel, holder for tilfarer og Plot Zoom skjøtering. Plot Zoom leveres i tre standard størrelser: 40-60 mm, 60-100 mm og 100-140 mm.

Skjøtering, høyde 40 mm. Inntil 6 stk. kan bygges på hverandre. Holder for tilfarer er beregnet for bjelker med max bredde 60 mm. Plot Zoom tåler en belastning på 15 kN regnet vertikalt på 100% av overflaten, og 7,5 kN på 25% av overflaten.

Gulvunderlag og tildekning



BMI Ullpapp (gulvpapp)

Ullpapp brukes som underlag for parkett, laminatgulv, linoleum, plastbelegg o.l., hovedsakelig på tregulv. Ullpapp isolerer mot lyd og øker beleggets slitestyrke. Stamme: Cellulosepapp, uimpregnert. Tykkelse: 0,6 mm.

Farge	Nobb nr.	Vare nr.	Dimensjon	Vekt pr. rull	Ruller pr. pall
Grå	10206282	20003250	1 x 15 m	7,2 kg	48



Fonda Special

Diffusjonstett, solid og med fuktakumulerende kanaler. Stamme: Polypropylen. Brukes som underlag for tregulv, parkett og laminatgulv på betong.

Farge	Nobb nr.	Vare nr.	Dimensjon	Vekt pr. rull	Ruller pr. pall
Grå	22056915	10007273	1,28 x 10 m	6 kg	40
Grå	21747332	10007419	2,08 x 20 m	19,6 kg	20



BMI Dekningspapp

Til beskyttelse av gulv o.l. ved maling etc. Stamme: Cellulosepapp, uimpregnert.

Farge	Nobb nr.	Vare nr.	Dimensjon	Vekt pr. rull	Ruller pr. pall
Grå	11410941	20003315	1,40 x 26m	4,5 kg	80



Tildekkingspapp

Variierende bredder - 75m² pr. rull.

Farge	Nobb nr.	Vare nr.	Dimensjon
Brun/Hvit	42123385	20003168	1,3 - 1,5 m

Minster Aerlox

Innovativ teknologi møter moderne design

ZANDA

Vinner av
IF DESIGN
AWARD 2024

Vannrenner

Brede vannrenner leder raskt bort nedbør.

Vekt

Lavere vekt, høy tetthet og stabilitet takket være Aerlox-betongteknologi.

Cut back

Cut back gir en jevn frontlinje.

Innfestning

U-Clips (Ny): nobbnr: 60656830

M-Clips: nobbnr: 60656831/ 60653724

Stormklips: nobbnr: 30283170

For flere opplysninger og forbruk, se vår leggeanvisning.

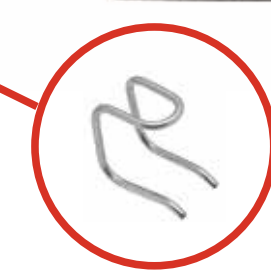
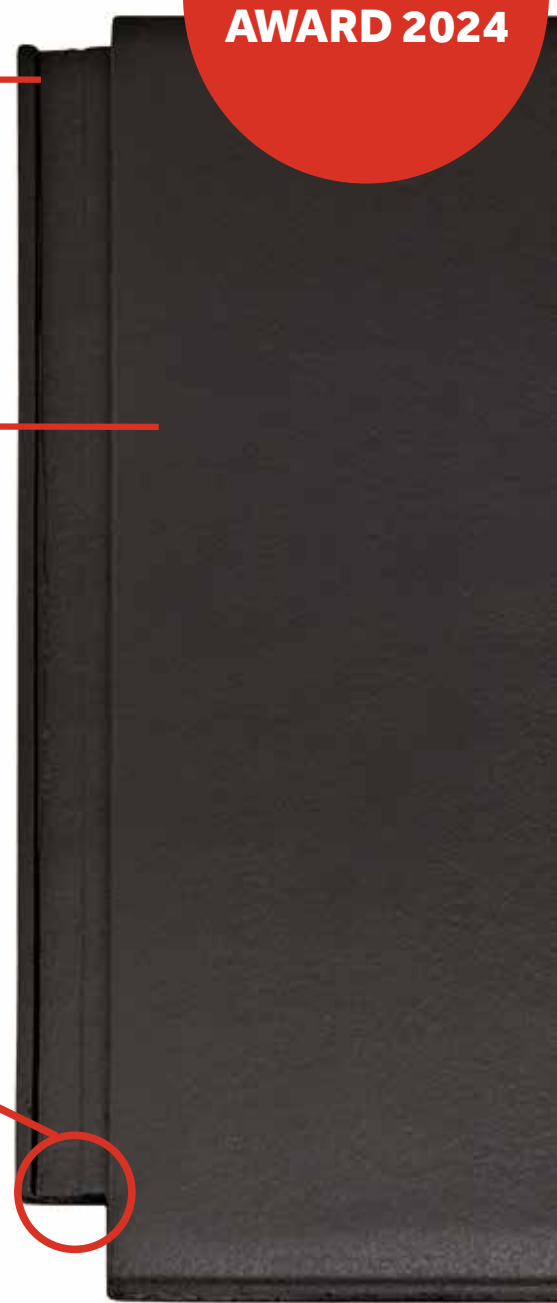



IF DESIGN AWARD: A Global Challenge

IF Design Award er en av de mest prestisjefylte designutmøkkene, hvor tusenvis av designere, arkitekter og bedrifter årlig konkurrerer om anerkjennelse fra uavhengige eksperter. Vi er derfor svært stolte av at den nye Minster Aerlox har vunnet IF Design Award 2024. Denne prisen bekrefter at Minster Aerlox representerer det ypperste innen design. Med sitt slanke og elegante utseende gir Minster Aerlox fra Zanda taket en moderne og stilfull finish.
ifdesign.com

Lettvekt, ca. 4,6 kg per stykk

Innovativ takstein laget av spesialbetong

Den nye skyggelinjen gir en fin effekt på taket og fungerer også som en dryppkant som reduserer risikoen for mose- og algevekst.

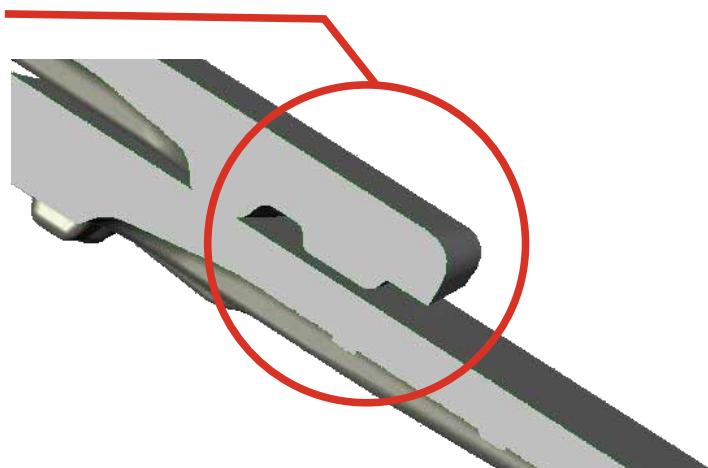

Salgs- og Leveringsbetingelser

1. Betalingsbetingelser

Betaling av kjøpesummen skal skje innen 30 dager regnet fra fakturadato. I kjøpesum inngår alle vederlag som pris, ekspedisjonsgebyr, frakt osv. Ved for sen betaling av kjøpesummen påløper forsinkelsesrenter etter de til enhver tid gjeldende satser. Selger har salgspant i de leverte varene til sikkerhet for kjøpesummen med tillegg av renter og omkostninger til varene er fullt ut betalt, jf. panteloven § 3-14.

2. Priser

Alle priser er eks. mva. Gjeldende priser er de prisene som til enhver tid følger av den gjeldende prislisten. Prislisten oppdateres 1.4 og 1.10 hvert år. Det er dato for leveringstidspunktet som gjelder ved prisberegning.

3. Sonetillegg

BMI Norge har utviklet sonetillegg fra 1.4.2023.

4. Ekspedisjonsgebyr

For salgsordre med totalsum under NOK 5.000 eks. mva, tillegges et ekspedisjonsgebyr på NOK 250.

5. Frakt og utlevering

5.1 Utlevering

Kunde kan hente på vårt lager / depot der de aktuelle varene finnes i lagerlagt sortiment uten å bli belastet fraktkostnad.

Bestilling av henteordre skal inneholde ønsket dag for utlevering. Dersom ordre er uavhentet 5 virkedager etter bekreftet hentedato, slettes ordre og reservert beholdning blir frigitt.

5.2 Frakt

BMI tilbyr levering av standard- og skaffevarer til ønsket adresse mot fraktbelastning i hht gjeldende betingelser, beregning skjer per bestilling.

Minimumsfrakt og tonnpris er variabel basert på destinasjon.

Fritt tilkjørt tilbys salgsordre med totalsum over NOK 25 000 netto eks.mva (gjelder ikke takstein).

Ved eventuell restnotering av lagerført vare, tilbyr BMI en kostnadsfri tilleggsleveranse dersom det oppleves hensiktsmessig for kunden. Lossing (gjelder ikke takstein)

Standard leveranse med åpen bil betinger at kjøper selv lossere varene med truck eller annet egnet utstyr.

Etter avtale kan transportøren bistå med lossing av varer fra liftbil der mottaker har fast dekke som er egnet for jekketralle. Kjøper belastes NOK 450 pr. levering.

Levering med lossekran, alternativt heising inntil 22 meter belastes kjøper NOK 450 per pall.

For heising med kran 23 - 30 meter belastes kjøper NOK 600 per pall.

Pris på forespørsel ved behov for heising av > 10 paller.

6. Paller

Det betales ikke for paller, med unntak av stålpaller som benyttes ved levering av takrenner. Stålpaller faktureres med NOK 1150 per stk. Stålpaller krediteres med NOK 1150 per stk. ved retur til Selgers hovedlager på Oslo. Kjøper står for returfrakt og alle kostnader i den forbindelse.

7. Endringer på ordre

Kjøper kan endre ordre uten ekstra kostnad, såfremt dette skjer før kjøper har mottatt ordrebekreftelsen eller innen 24 timer etter at varene er satt i bestilling.

Tilleggskostnader på transport og håndtering som oppstår som resultat av avbestilling etter frist belastes kunde.

Bestilling av skaffevarer / varer ikke lagerført i Norge er bindende dersom BMI ikke mottar avbestilling innen 24 timer etter at varene er satt i bestilling.

8. Reklamasjoner

8.1. Forsinkelse og mangler ved varene.

Reklamasjoner skal skriftlig meldes til distriktssjef eller kundesenter så snart feilen oppdages og innen rimelig tid.

Eksempler på mulig reklamasjonsgrunnlag er:

- Synlige skader/mangler
- Feil varer
- Manglende varer
- Forsinket levering

8.2. Skader på eiendom eller person

Skader som påføres eiendom og/eller person av transportør må skriftlig meldes til Selger umiddelbart, og senest dagen etter levering. Skader skal påføres følgeseddel/fraktbrev med signatur fra både Kjøper og transportør.

8.3. Kjøpers plikter ved reklamasjon I tillegg til å oppfylle alminnelige krav til reklamasjon skal Kjøper ved enhver reklamasjon henvise til ordrenummer. Skader/mangler ved varen eller skader som påføres eiendommen/ personer må sammen med reklamasjonen dokumenteres med bilder eller påføring på følgeseddel/fraktbrev med signatur fra både Kjøper og transportør.

9. Retur av varer

Alle returer av varer skal skriftlig avtales på forhånd med henvisning til ordre- / fakturanummer. Det er kun prima/salgbar vare i original emballasje med ubrutte forpakninger som kan returneres. Kjøpers adgang til å returnere varer gjelder i 3 måneder regnet fra leveringsdatoen. Gjelder ikke varer som har utgått fra sortiment. Ved retur av varer faktureres kunde et gebyr på 20 % av prisen på varen som fremkommer av fakturaen. Returfrakt besørges / bekostes av kunde.

10. Takstein

For tegltakstein, normal- og spesialstein, blir kjøper belastet et depot tillegg NOK 3,00 /stein.

10.1. Utlevering av takstein

Alternativer for utlevering av takstein fra BMI:

- Kunde kan hente på våre lager / depot der de aktuelle varene finnes i sortiment uten å bli belastet fraktkostnad.
- Kunden får tilkjørt standard- og skaffeverer til ønsket adresse mot fraktbelastning i hht våre leveringsbetingelser.

10.2. Selgers utkjøring av takstein

Vi tilbyr utkjøring av takstein med kranbiler (akseltrykk min 8 tonn). Dersom det er adkomst for kranbil til bygningen og forholdene for øvrig er egnet for tungtransport, kan taksteinen heises på tak. Det er sjåføren som i hvert tilfelle står for vurderingen av om det er forsvarlig eller ikke. Takløft krever at kranbil med støttebein på minimum 6 meters bredde kan stilles opp.

10.3. Takløft

For betongstein utføres takløft med Zandaklype. Takløft av betongstein krever at Selger har minimum 2 personer tilgjengelig ved mottaket. Takløft av teglstein og Minster Aerlox krever at Selger har minimum 3 personer tilgjengelig ved mottaket.

10.4. Prisberegning for transport og takløft

Fraktkalkulator på nett er tilgjengelig for beregning av transport og heising på tak:

<https://fraktkalkulator.bmiportalen.no/>

Generelle opplysninger om frakt og henting kan rettes til BMI kundeservice tlf 67 97 90 10.

For beregning av frakt for takstein:

fraktkalkulator.bmiportalen.no





icopal

AeroDek

ZANDA

Monarflex

MONIER

Monarplan

BMI Norge AS

Kundeservice:

Tlf. 67 97 90 10

E-mail: kundeservice.no@bmigroup.com

bmigroup.com