

Sistema ChovACUSTIC para suelo flotante con RT

Lámina de polietileno reticulado, ChovAIMPACT® RT, con elevada resistencia a la compresión de 5 ó 10 mm de espesor + solera de mortero armada de 50 mm de espesor.

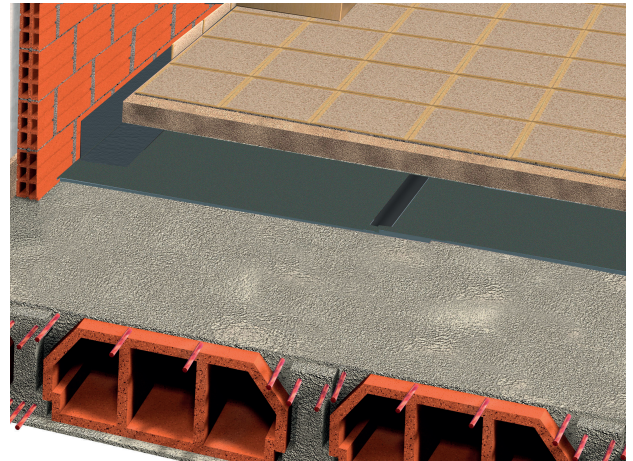

DESCRIPCIÓN DE LOS ELEMENTOS

- 1- Forjado
- 2- ChovAIMPACT® RT (5/10 mm). Aislamiento a ruido de impacto con lámina de polietileno reticulado.
- 3- ChovAIMPACT® BANDA RT (5 mm). Banda perimetral de polietileno reticulado.
- 4- Solera de mortero de al menos 50 mm de espesor.

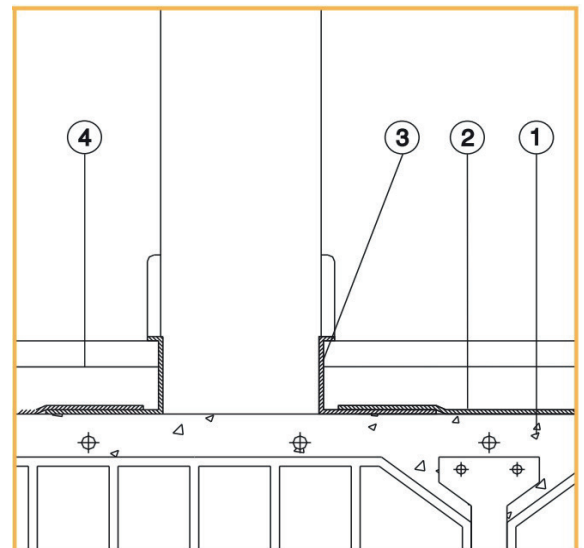

DATOS TÉCNICOS

	ÍNDICE $L'_{nT,w}$	ÍNDICE ΔL_w
ChovAIMPACT 5 RT	53 dB	21 dB
ChovAIMPACT 10 RT	50 dB	24 dB

ENSAYO CON ChovAIMPACT 5 RT

Diferencia de niveles estandarizada de acuerdo con la Norma ISO 16283-2
Medidas "in situ" del aislamiento al ruido de impacto de suelos

ChovACUSTIC®

Descripción del elemento de construcción y disposición del ensayo: Partición formada por un forjado de canto 31cm. de vigueta y bovedilla de hormigón, enlucido de mortero en su parte inferior. Por la parte superior lámina antipacto **ChovAIMPACT 5 RT** (lámina de polietileno de celda cerrada reticulada de 5 mm de espesor) bajo losa de hormigón de 5cm con terminación en gres.

Volumen del recinto receptor: 70,8 m³

Fecha de ensayo: 22/10/2020

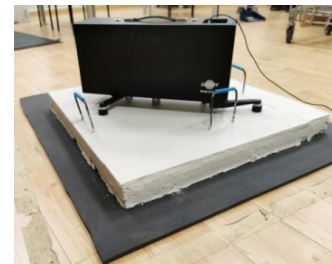
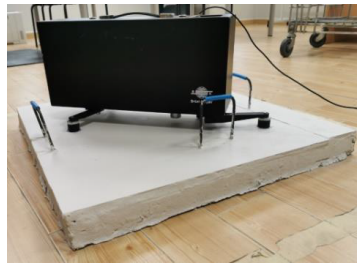
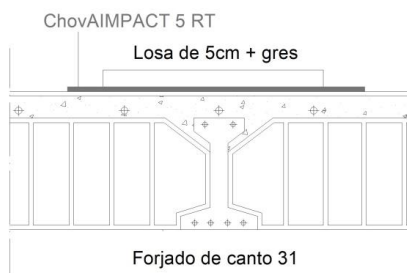

Frecuencia (Hz)	Ln (dB)	Ln (dB)	ΔL
100	55,1	50,4	4,7
125	58,2	49,5	8,7
160	65,6	49,1	16,5
200	69,8	47,8	22,0
250	65,2	48,5	16,7
315	59,0	44,9	14,1
400	61,0	42,8	18,2
500	58,3	42,2	16,1
630	68,1	56,5	11,6
800	63,6	44,4	19,2
1000	64,1	39,4	24,7
1250	66,8	46,8	20,0
1600	74,7	54,4	20,3
2000	66,6	46,0	20,6
2500	66,4	45,5	20,9
3150	64,8	40,3	24,5
4000	60,7	37,5	23,2
5000	56,7	35,1	21,6

Nº Referencia Ensayo: E20.I.006

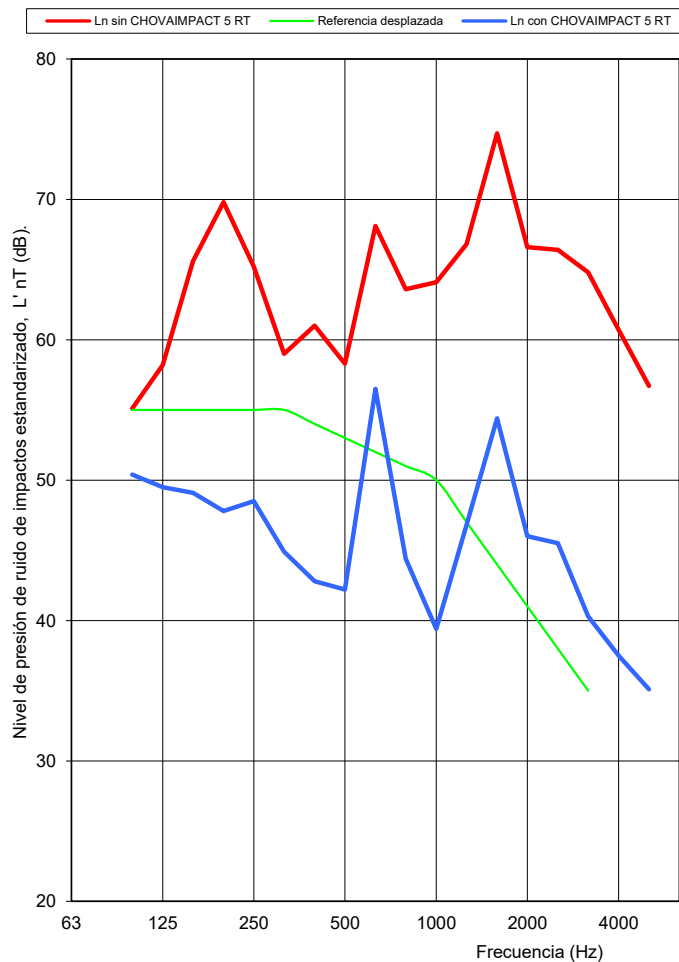

Valoración según la Norma ISO 717-2: 2013

L'nT,w (Ci) = 74 (-8) dB

L'nT,w (Ci) = 53 (-8) dB ΔLw = 21 dB

Evaluación basada en resultados de medidas in situ obtenidos mediante un método de ingeniería

Departamento Técnico Acústica:



Nacho Ramón
Mari Cruz Grau

ChovA

Parte de **BMI**

ENSAYO CON ChovAIMPACT 10 RT

Diferencia de niveles estandarizada de acuerdo con la Norma ISO 16283-2
Medidas "in situ" del aislamiento al ruido de impacto de suelos

ChovACUSTIC®

Descripción del elemento de construcción y disposición del ensayo: Partición formada por un forjado de canto 31cm. de vigueta y bovedilla de hormigón, enlucido de mortero en su parte inferior. Por la parte superior lámina antipacto **ChovAIMPACT 10 RT** (lámina de polietileno de celda cerrada reticulada de 10 mm de espesor) bajo losa de hormigón de 5cm con terminación en gres.

Volumen del recinto receptor: 70,8 m³

Fecha de ensayo: 22/10/2020

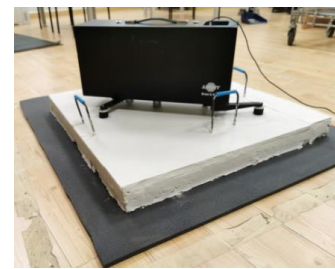
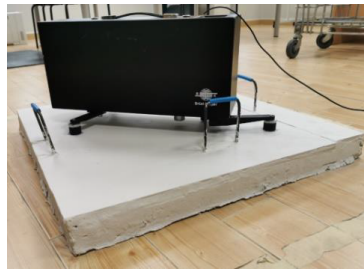
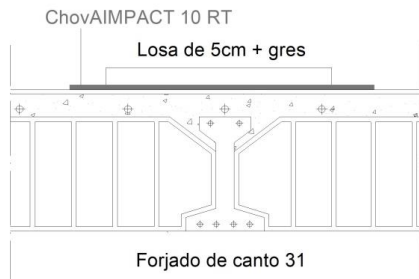

Frecuencia (Hz)	L_n (dB)	L_n (dB)	ΔL
100	55,1	47,7	7,4
125	58,2	48,1	10,1
160	65,6	48,3	17,3
200	69,8	44,3	25,5
250	65,2	43,5	21,7
315	59,0	40,7	18,3
400	61,0	39,6	21,4
500	58,3	37,8	20,5
630	68,1	51,2	16,9
800	63,6	39,8	23,8
1000	64,1	34,5	29,6
1250	66,8	40,8	26,0
1600	74,7	50,2	24,5
2000	66,6	41,7	24,9
2500	66,4	41,7	24,7
3150	64,8	37,3	27,5
4000	60,7	37,4	23,3
5000	56,7	37,4	19,3

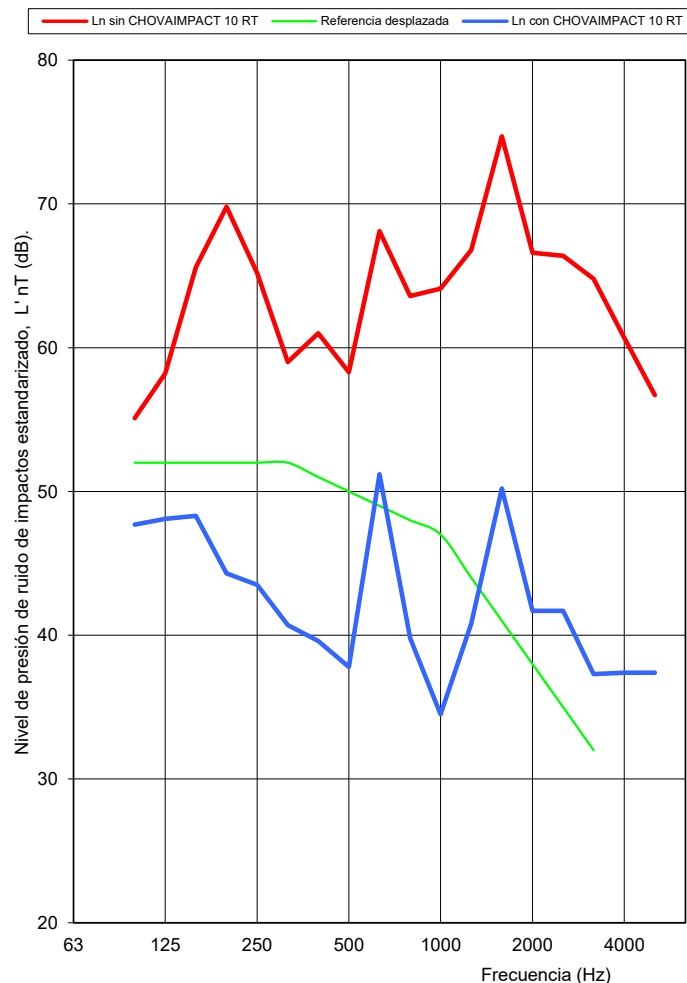

Nº Referencia Ensayo: E20.I.007

Valoración según la Norma ISO 717-2: 2013

$L'_{nT,w} (Ci) = 74 (-8) \text{ dB}$

$L'_{nT,w} (Ci) = 50 (-8) \text{ dB}$

$\Delta L_w = 24 \text{ dB}$

Evaluación basada en resultados de medidas in situ obtenidos mediante un método de ingeniería

Departamento Técnico Acústica:



Nacho Ramón
 Mari Cruz Grau

ChovA

Parte de **BMI**

RECOMENDACIONES DE EJECUCIÓN

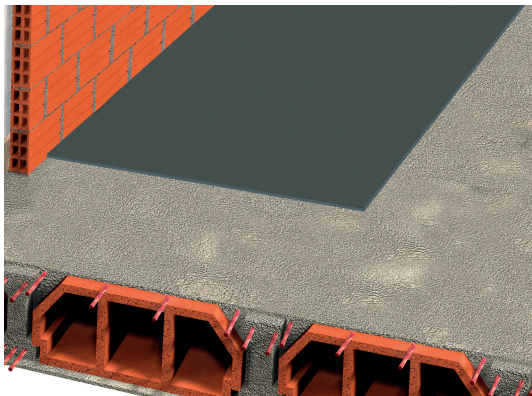

1- Previamente a la instalación de la lámina se habrá comprobado que la superficie esté limpia, seca y libre de irregularidades. A continuación, comenzar a extender la lámina de polietileno reticulado ChovAIMPACT® RT.

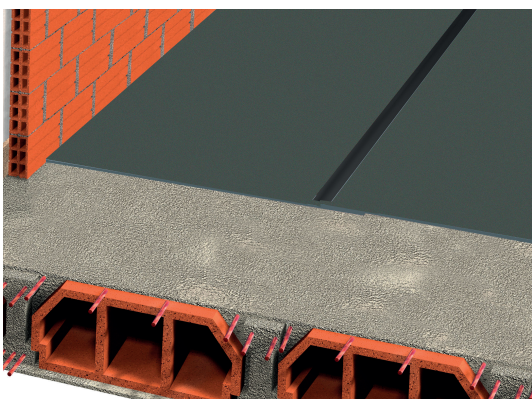

2- Instalar los siguientes tramos de material hasta cubrir por completo la superficie. En las láminas de 5 mm de espesor realizar en las juntas un solape de 10 cm. En las láminas de espesor de 10 mm no realizar solapes quedando la junta a testa.

En ambos casos, sellar las juntas con cinta adhesiva ChovAIMPACT® BANDA DE SOLAPE RT para asegurar la estanqueidad.

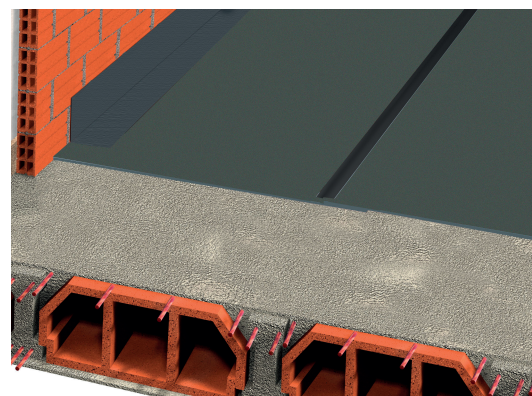

3- En los encuentros con tabiques y pilares instalar el material ChovAIMPACT® BANDA PERIMETRAL RT para evitar la unión rígida entre solera y paramentos. Adherir la banda perimetral formando una "L" en el encuentro entre suelo y tabique.

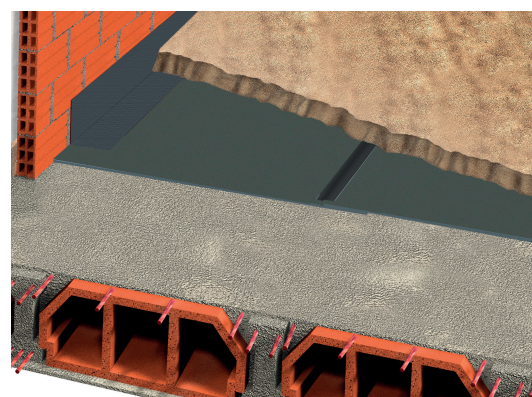

4- Por último, realizar la solera de motero armada de al menos 50 mm de espesor. En cuanto a las dosificaciones y armado de la solera se seguirán las recomendaciones de la dirección facultativa.