

Tabela Preços

Julho 2024



BMI

Sistemas e Componentes
Telhas Cimento | Telhas Cerâmicas

bmigroup.com/pt

Índice

O LÍDER EUROPEU EM SOLUÇÕES PARA COBERTURAS

2

RESUMO DE PREÇOS (TELHAS) 4

SISTEMAS E COMPONENTES

Sistema técnico Tectum® Pro 10

Sistema técnico Tectum® First 14

Sistema técnico Tectum® Plus 18

Filmes impermeáveis 20

Barreiras pára-vapor 21

Impermeabilização 22

Ventilação 22

Fixação 23

Bandas impermeáveis 24

Cumeeira a seco 26

Iluminação 28

Estrutura 29

TELHAS CIMENTO

Argibetão Latina Lisa 32

Plana Evolution 36

Gredos Evolution 40

Gredos Teide 44

TELHAS CERÂMICAS ALTA TECNOLOGIA

Lógica® Emotions 48

Lógica® Plana 52

Lógica® Marselha 48

Lógica® Lusa 54

TELHAS CERÂMICAS MG PLUS

Marselha MG Plus 72

Lusa MG Plus 78

TELHAS CERÂMICAS

Piemontesa 84

S 10 90

Peças Especiais - Universais 95

Peças Especiais - Chaminés / Tampas 95

Peças Especiais - Beirados / Remates 96

INFORMAÇÃO PRÁTICA

Dados Logísticos 98

Condições Gerais de Venda 101

Certificação, Garantias e Selos de Qualidade 102

Implantação Industrial Ibérica 104

Implantação Portugal 105



Disponibilizamos os arquivos BIM para download no nosso site.

! OBSERVAÇÃO IMPORTANTE

Os dados desta tabela de preços poderão ser suscetíveis de alteração devido à constante investigação que nos leva a melhorar os nossos produtos. Em caso de erratas que afetem os preços, dimensões ou outra informação apresentada, prevalecerão os dados corretos presentes na nossa base de dados.

Poderá encontrar este e outros documentos em formato digital no nosso site www.bmigroup.com/pt

O líder europeu em soluções para coberturas

BMI GROUP

É o **líder europeu** na fabricação e venda de produtos e soluções para coberturas planas e inclinadas.

BMI Group opera à escala mundial e está presente nos 5 continentes.

Através das suas diferentes marcas, **BMI oferece soluções para qualquer tipo de cobertura:**

- Telhas cerâmicas, telhas de cimento e peças especiais para telhados.
- Gama de **produtos betuminosos** para impermeabilização de coberturas.

BMI GROUP NA PENÍNSULA IBÉRICA

Estamos presentes na Península Ibérica com uma forte rede comercial especializada em soluções para coberturas planas e inclinadas.

Além disto, contamos com **6 fábricas** distribuídas entre Espanha e Portugal, dotadas dos mais **avançados sistemas tecnológicos**, produzindo telhas que são uma referência de qualidade em todo o mundo.

O nosso compromisso com o desenvolvimento tecnológico, a construção sustentável e a eficiência energética fazem com que estejamos envolvidos em inúmeros projetos e em colaboração com as principais associações do setor.





BMI Expert

Nosso Serviço Técnico à sua disposição





- Uma grande equipa de especialistas que o acompanha na conceção e construção da sua cobertura.
- Tanto para construção nova como para reabilitação.
- Aconselhamos para obter o máximo de **GARANTIA DO SISTEMA INSTALADO**.

Veja como obter esses benefícios:
apoio.tecnico@bmigroup.com





Telhas Cimento

As cores reais do produto podem variar devido à visualização do catálogo.

MODELO	CORES				
ARGIBETÃO LATINA LISA Pág. 32 					
	ARDÓSIA	IBÉRICA	CERÂMICA RÚSTICA	IBÉRICA RÚSTICA	
	PVP (€) Unid.	1,27	1,27	1,27	1,27
	PVP(€) m ²	13,34	13,34	13,34	13,34
	Telhas/ m ²	10,5	10,5	10,5	10,5

MODELO	CORES	
PLANA EVOLUTION Pág. 36 		
	ÉBANO	
	PVP (€) Unid.	2,44
	PVP(€) m ²	25,62
	Telhas/ m ²	10,5

MODELO	CORES		
GREDOS EVOLUTION Pág. 40 			
	ÉBANO	CASTANHO	
	PVP (€) Unid.	1,63	1,63
	PVP(€) m ²	17,12	17,12
	Telhas/ m ²	10,5	10,5

Telhas Cimento

As cores reais do produto podem variar devido à visualização do catálogo.

MODELO	CORES		
GREDOS TEIDE Pág. 44 	 MUSCADE	 SILVACANE	 ARGENTA
PVP (€) Unid.	1,38	1,38	1,38
PVP(€) m ²	14,49	14,49	14,49
Telhas/ m ²	10,5	10,5	10,5

Telhas Cerâmicas Alta Tecnologia

As cores reais do produto podem variar devido à visualização do catálogo.



MODELO	CORES										
LÓGICA® EMOTIONS Pág. 48 											
	NATURA BLACK	NATURA GREYLINE	NATURA TERRA	NATURA RUST							
	PVP (€) Unid.	2,00	2,00	2,00	2,00						
	PVP(€) m²	22,00	22,00	22,00	22,00						
	Telhas/ m²	11	11	11	11						
LÓGICA® PLANA Pág. 52 											
	ÉBANO	ZIMBRO	GALENA	GLACIAR							
	PVP (€) Unid.	2,00	2,00	2,00	2,00						
	PVP(€) m²	22,00	22,00	22,00	22,00						
	Telhas/ m²	11	11	11	11						
LÓGICA® MARSELHA Pág. 58 			LÓGICA® LUSA Pág. 64								
	VERMELHO	ÉBANO			VERMELHO	ÉBANO	ZIMBRO	RUBY	NAT. VIDRADO		
	PVP (€) Unid.	1,42			1,84	PVP (€) Unid.	1,43	2,12	2,12	2,12	2,76
	PVP(€) m²	16,33			21,16	PVP(€) m²	17,16	25,44	25,44	25,44	33,12
	Telhas/ m²	11,5			11,5	Telhas/ m²	12	12	12	12	12

Telhas Cerâmicas MG Plus

As cores reais do produto podem variar devido à visualização do catálogo.

MODELO	CORES	MODELO	CORES		
MARSELHA MG PLUS Pág. 72		LUSA MG PLUS Pág. 78			
	NATURAL		NATURAL		
	PVP (€) Unid. (sem Hidrof.)		1,26	PVP (€) Unid. (sem Hidrof.)	1,05
	PVP(€) m ² (sem Hidrof.)		13,86 a 17,64	PVP(€) m ² (sem Hidrof.)	13,13
	PVP (€) Unid. (com Hidrof.)		1,37	PVP (€) Unid. (com Hidrof.)	1,14
	PVP(€) m ² (com Hidrof.)		15,07 a 19,08	PVP(€) m ² (com Hidrof.)	14,25
Telhas/ m ²	11 a 14	Telhas/ m ²	12,5		

Telhas Cerâmicas

MODELO	CORES			
PIEMONTESA Pág. 84				
	NATURAL	CAMPESTRE	ENVELHECIDA	
	PVP (€) Unid. (sem Hidrof.)	1,00	1,10	1,10
	PVP(€)m ² (sem Hidrof.)	13,50	14,85	14,85
	PVP (€) Unid. (com Hidrof.)	1,05	-	-
	PVP(€) m ² (com Hidrof.)	13,65	-	-
Telhas/ m ²	13,5	13,5	13,5	

MODELO	CORES		
S10 Pág. 90			
	NATURAL	ROMA	
	PVP (€) Unid. (sem Hidrof.)	1,02	1,37
	PVP(€) m ² (sem Hidrof.)	10,71	14,39
	PVP (€) Unid. (com Hidrof.)	1,07	-
	PVP(€) m ² (com Hidrof.)	12,36	-
Telhas/ m ²	10,5	10,5	

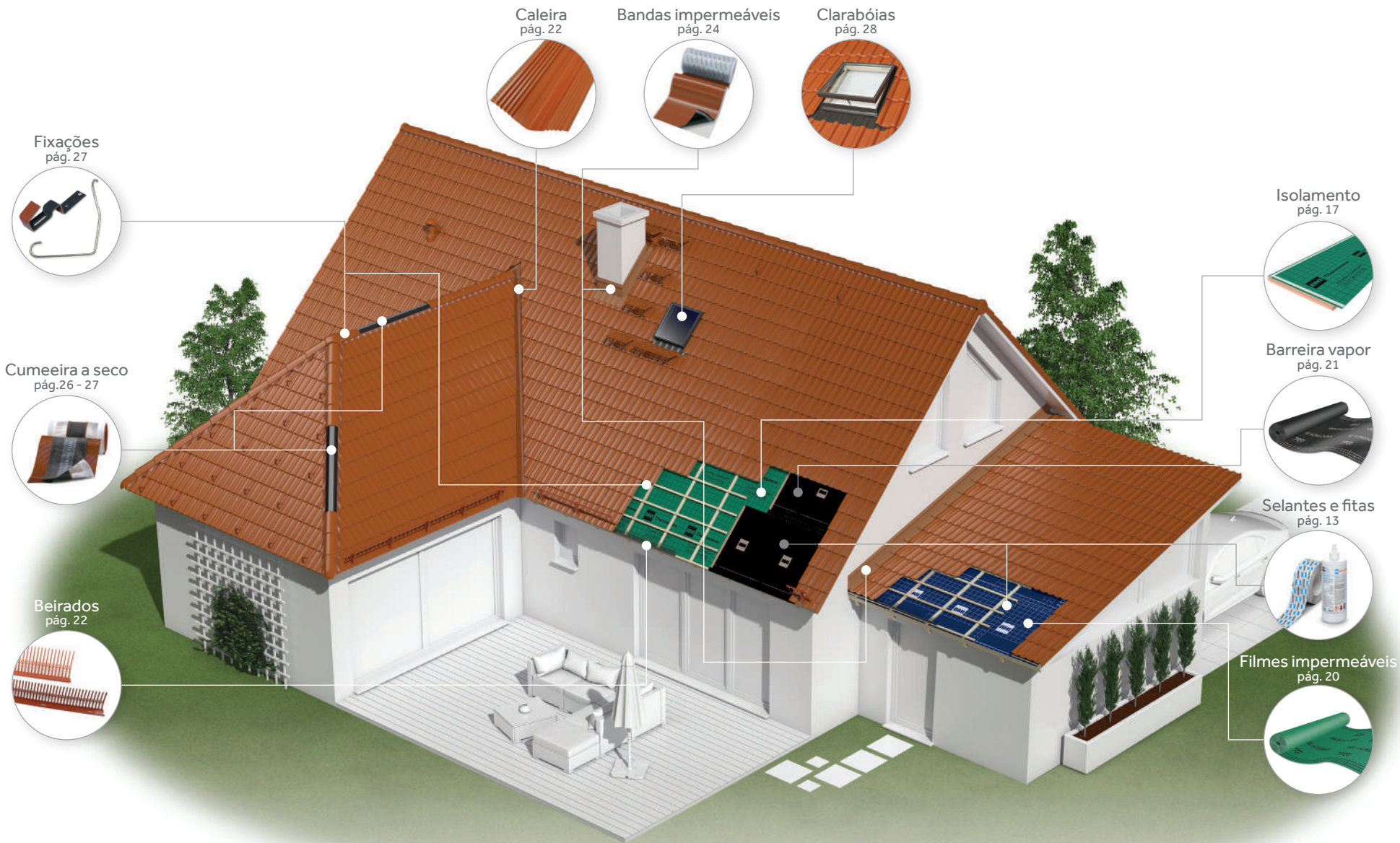

Sistemas e Componentes

**Os componentes fazem
com que as nossas telhas
se convertam em telhados**

Sistema Técnico para Telhados Tectum® Pro

É o Sistema completo de construção de telhados mais vanguardista do mercado a nível mundial.

Combina os produtos mais avançados do mercado internacional, fabricados na sua maioria pelo BMI Group.

O Sistema Técnico para Telhados TECTUM® PRO pode ser construído com telhados de telha cerâmica e é composto por telhas, peças e componentes para telhados de diversas famílias.

Para mais informações, consultar a BMI Expert: apoio.tecnico@bmigroup.com



UM SISTEMA COM VÁRIAS VANTAGENS

1. Garantia total do Sistema de 15 anos.
2. Rapidez na instalação.
3. Impermeabilidade completa do telhado.
4. Melhora a eficiência energética e o conforto térmico.
5. Sem condensações. Cobertura ventilada.
6. **Certificado DIT Plus** do Instituto de Ciencias de la Construcción Eduardo Torroja (IETCC)



Rapidez na instalação



Evita Condensações



Ventilação do Telhado



Impermeabilidade



Melhora eficiência energética



Garantia do Sistema



Suporte técnico através da BMI Expert



Programa de Formação exclusivo na BMI Academy

Tectum® Pro Montagem do Sistema

Passo Construtivo 1

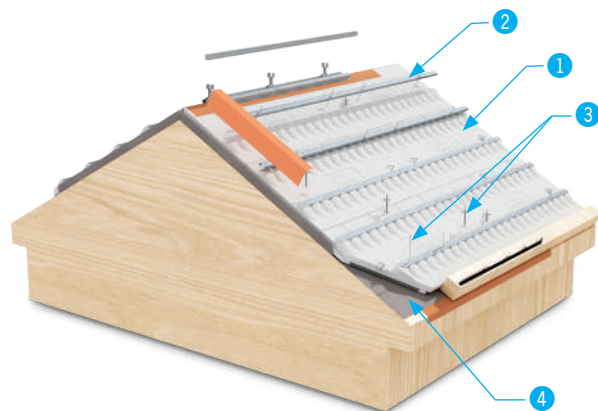

Nº	Produtos BMI	Pág.
1	Clima Pro T-380 ou T-320	13
2	Perfil Isolamento Clima Pro	13
3	Elementos de fixação: Bucha com roseta, Parafusos.	23
4	Filme impermeável: Ecotech 145 ou superior	20

Passo Construtivo 2

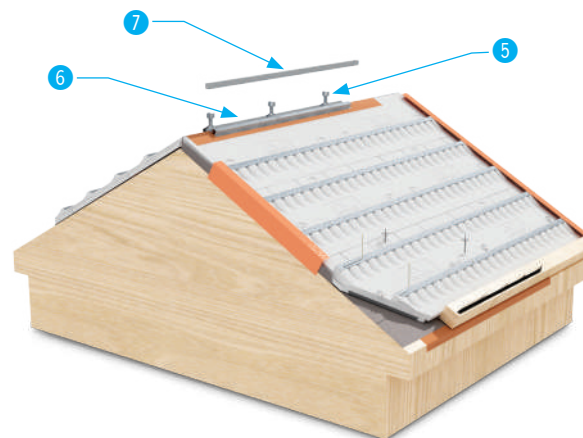

Nº	Produtos BMI	Pág.
5	Suporte Metálico de Cume	27
6	Perfis metálicos	29
7	Ripa de Cumeeira (Perfil C ou U)	27

Passo Construtivo 3

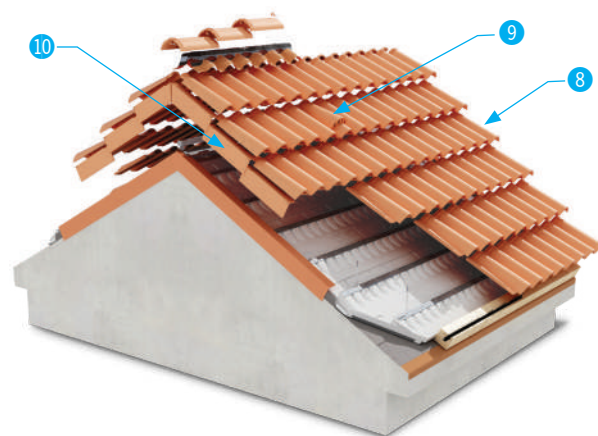

Nº	Produtos BMI	Pág.
8	Telha do modelo indicado	32-69 72-90
9	Telha de Ventilação	DM
10	Telha de Remate Lateral	DM

Passo Construtivo 4



Nº	Produtos BMI	Pág.
11	Gancho de Cume	27
12	Cume	DM
13	Banda impermeável Figaroll	26
14	Banda impermeável Wakaflex	24
15	Ripa de Ventilação	22

DM: Dependendo do modelo

Mais informação em www.bmigroup.com/pt

BMI

Sistema Técnico para Telhados Tectum® Pro Dados técnicos

	Norma	Medida	Tolerâncias	CLIMA PRO T-320			CLIMA PRO T-380				CLIMA PLUS				
COMPOSIÇÃO	-	-	-	Dupla densidade: EPS branco com densidade (30 kg / m³) e Neopor com densidade (15 kg / m³)			Dupla densidade: EPS branco com densidade (30 kg / m³) e Neopor com densidade (15 kg / m³)				Dupla densidade: EPS branco com densidade (30 kg / m³) e Neopor com densidade (15 kg / m³)				
DISTÂNCIA ENTRE RIPAS	-	-	-	32 cm			38 cm				39,7 cm				
TIPO DE TELHA COBERT	-	-	-	Lógica® Plana			Lógica® Lusa T380, Marselha MG Plus, Lusa MG Plus, Piemontesa, S12				Tectum® Plus				
ESPESSURA	-	mm	±2mm	60	80	100	60	80	100	120	60	80	100	120	140
ESPESSURA EPS BRANCO	-	mm	-	15			15				15				
ESPESSURA NEOPOR	-	mm	-	45	65	85	45	65	85	105	45	65	85	105	125
DIMENSÕES ÚTEIS INCLUINDO SOBREPOSIÇÕES	EN 13163	mm	±0,2%	1220 x 660			1220 x 780				1220 x 814				
DIMENSÕES ÚTEIS EXCLUINDO SOBREPOSIÇÕES	EN 13163	mm	±0,2%	1200 x 640			1200 x 760				1200 x 794				
SUPERFÍCIE ÚTIL EXCLUINDO SOBREPOSIÇÕES	-	m²	-	0,768			0,912				0,952				
PESO	-	kg	±0,5%	1,34	1,68	2,01	1,23	1,53	1,84	2,15	1,60	1,87	2,38	2,65	2,92
GEOMETRIA DE SUPERPOSIÇÃO	-	mm	-	aprox. 23 x 20			aprox. 23 x 20				aprox. 23 x 20				
ESTABILIDADE DIMENSIONAL (23 °C, 50% RH)	EN 13163	%	DS(N)2	± 0,5			± 0,5				± 0,5				
DENSIDADE EPS BRANCO	EN 1602	kg/m³	-	30			30				30				
DENSIDADE NEOPOR	EN 1602	kg/m³	-	15			15				15				
CONDUTIVIDADE TÉRMICA (λ)	-	(W/(m·K))	-	0,032			0,032				0,032				
RESISTÊNCIA TÉRMICA (APROX.)	-	m²·K / W	-	1,85	2,50	3,10	1,85	2,50	3,10	3,75	1,85	2,50	3,10	3,75	4,35
PERMEABILIDADE AO VAPOR DE ÁGUA Δ NEOPOR	EN 12086	(mg/Pa·h·m)	-	40			40				40				
ABSORÇÃO DE ÁGUA (A LONGO PRAZO POR IMERSÃO)	EN 12087 2013	%	-	≥ 5			≥ 5				≥ 5				
RESISTÊNCIA AO FOGO (EUROCLASS)	EN 13501-1	Class	-	E			E				E				

Tectum® Pro

Clima Pro

Perfil Isolamento

Selante

Clima Pro T-320 (1,22 x 0,66 m.)

Código	Disp.	Denominação	Espessura	Distância entre ripas	P.V.P.(€) unid.
7042903	S	T-320	60 mm	32 cm	13,92
7044071	S	T-320	80 mm	32 cm	17,05
7042904	S	T-320	100 mm	32 cm	20,13



T-320

Clima Pro T-380 (1,22 x 0,78 m.)

Código	Disp.	Denominação	Espessura	Distância entre ripas	P.V.P.(€) unid.
7042905	S	T-380	60 mm	38 cm	14,66
7044073	S	T-380	80 mm	38 cm	19,09
7042906	S	T-380	100 mm	38 cm	23,52
7044000	SP	T-380	120 mm	38 cm	27,95

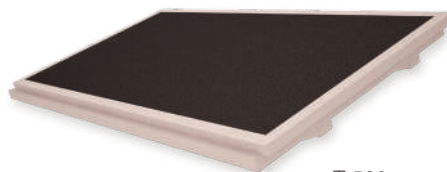

T-380

Perfil Isolamento Clima Pro / Plus

Código	Disp.	Dimensões	Espessura	P.V.P.(€) unid.
7042800	S	15 x 40 x 15 x 1900 mm	0,8 mm	4,05

São necessários 2,4 mL / placa



Adesivo selante Divoroll

Selante DIVOROLL

Código	Disp.	Denominação	Unid./Caixa	P.V.P.(€) unid.
7044235	SP	DIVOROLL SEALING COMPOUND MDE	10	22,65

1 ud / 70 m²

Compatível com Tectum First e Tectum Plus executados em suporte de cimento

Sistema Técnico para Telhados Tectum® First



É composto por Telhas e peças fabricadas com tecnologia BMI e componentes para telhados.

O seu elemento diferenciador e exclusivo é o **Painel Clima First**. Trata-se de um painel de isolamento macho-fêmea com filme e adesivo incorporados, permitindo a união transversal e longitudinal das placas, e formando assim, sobre a superfície do telhado, um **bloqueio completo de isolamento** sem pontes térmicas e com impermeabilização total.

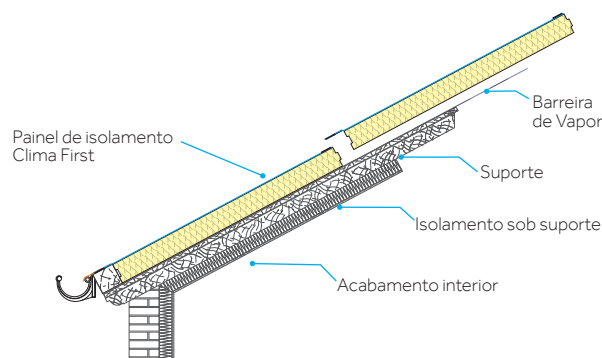

VANTAGENS DO SISTEMA

1. Garantia total do Sistema de 15 anos.
2. Alta resistência térmica possibilitando níveis exigidos em habitações passivas.
3. Rapidez na instalação.
4. Impermeabilidade da cobertura.
5. Sem condensações provocadas pelo vapor da água.
6. **Certificado Passivhaus** pela Passive House Institute.

$\lambda_b = 0,022$
W/(m·K)

Alta resistência térmica

Entre 30 e 50% mais de resistência térmica em comparação com os isolamentos tradicionais.



Revestimento completo multicapa

Estanquidade ao vapor de água e impermeabilidade.



Novo acabamento macho-fêmea

Para melhorar a resolução das pontes térmicas.



Melhor rendimento acústico

A colocação de um isolante acústico garante um aumento de isolamento acústico entre 5 e 10 dB.



Suporte técnico através da BMI Expert



Programa de Formação Exclusivo na BMI Academy

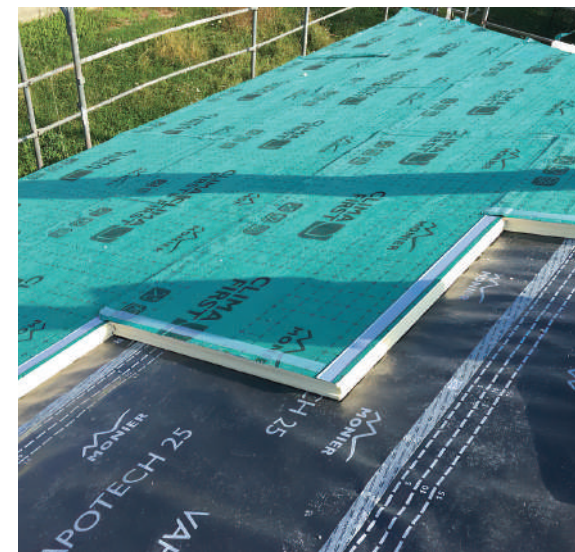

Tectum® First Montagem do Sistema

Passo Construtivo 1

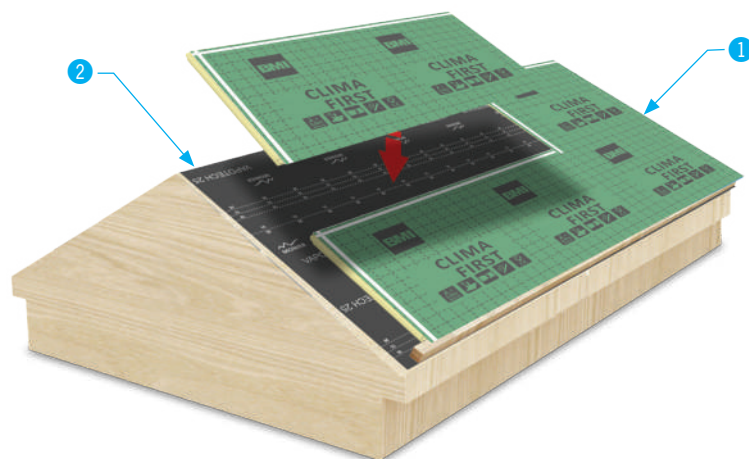

Passo Construtivo 2

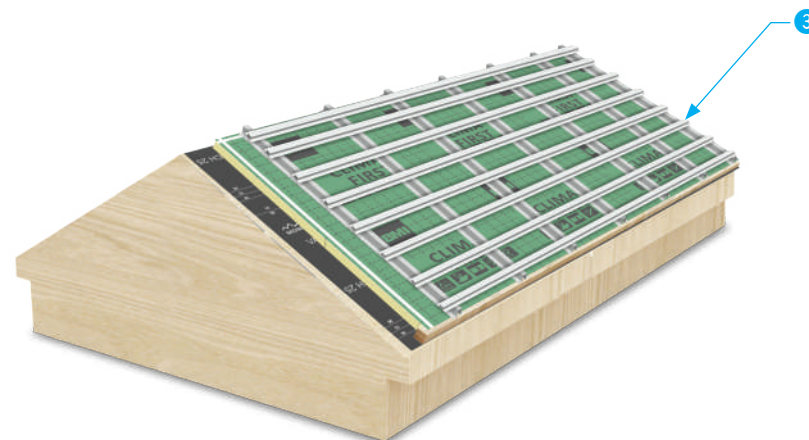

Passo Construtivo 3

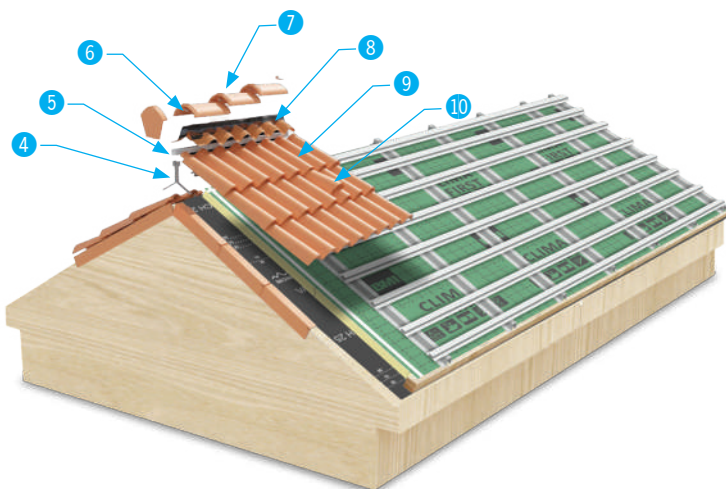

Nº	Produtos BMI	Pág.
1	Painel Clima-First macho-fêmea	17
2	Filme impermeável	20
3	Ripa metálica	17
4	Suporte metálico de cume	27
5	Ripa de Ventilação	22
6	Gancho de cume	27
7	Cume	DM
8	Banda cumeeira Figaroll e Dryroll	26
9	Telhas BMI	32-90
10	Telha de Ventilação	DM

Sistema Técnico para Telhados Tectum® First Dados técnicos

Características Painel ClimaFirst

MATERIAL	Poliisocianurato (PIR)
ESPESSURA	70 mm - 100 mm e 140 mm SP (Sob pedido)
PESO	70 mm: 6,28 kg / placa
	100 mm: 8,96 kg / placa
	140 mm: 12,55 kg / placa
FILME	Película de Poliolefina composta por 4 capas
UNIÃO FILME	Cinta dupla face sobreposta em comprimento e largura
UNIÃO PLACAS ISOLAMENTO	Macho-fêmea
CONDUTIVIDADE TÉRMICA	Valor nominal λ 0.022 W/mK
CLASSE DE COMPORTAMENTO AO FOGO	E
RESISTÊNCIA À COMPRESSÃO	> 100 a <150 kPa
COMP. / LARGURA DA PLACA TOTAL	2.410 x 1.200 mm
COMP. / LARGURA DA PLACA ÚTIL	2.400 x 1.190 mm
FILME INTEGRADO	Colado

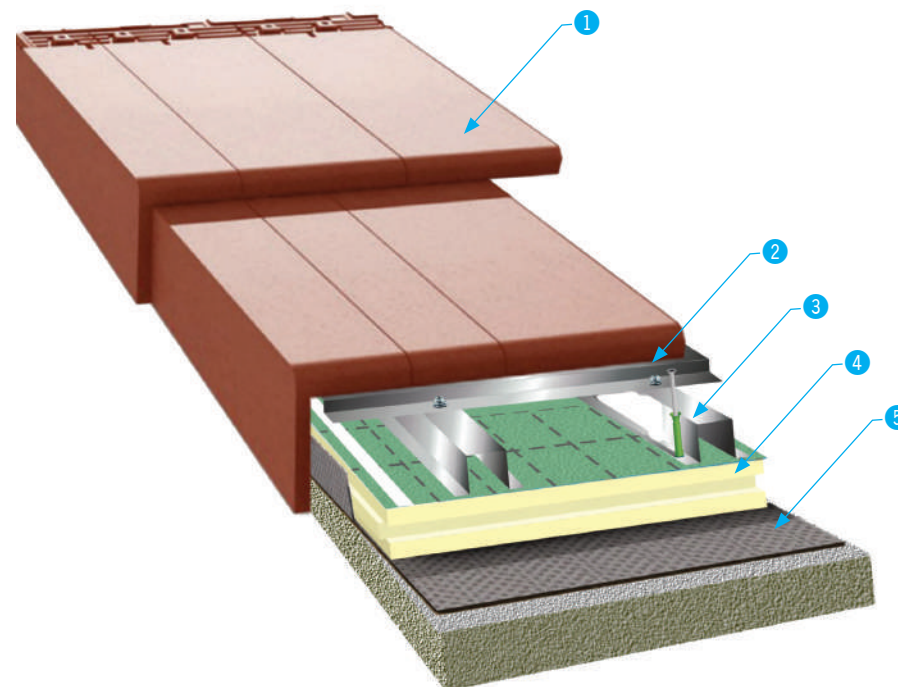

mm	λ (W/mK)	RESISTÊNCIA TÉRMICA R (m ² .K/W)	TRANSMITÂNCIA TÉRMICA U (W/m ² .K)
70	0,022	3,18	0,314
100	0,022	4,54	0,220
140	0,022	6,36	0,157

Nº	Produtos BMI	Pág.
1	Telha	32 - 90
2	Ripado secundário	17
3	Ripado primário	17
4	Painel isolamento	17
5	Barreira pára-Vapor	21

Tectum® First Painel Clima First Ripa metálica

Isolamento (2,41 x 1,2 m)

Código	Disp.	Denominação	Espessura	P.V.P.(€) unid.
7044174	SP	PAINEL CLIMA FIRST	70 mm	138,00
7044175	SP	PAINEL CLIMA FIRST	100 mm	166,75
7044170	SP	CLIMA FIRST	140 mm	206,00

Quantidade mínima de venda: Consultar.

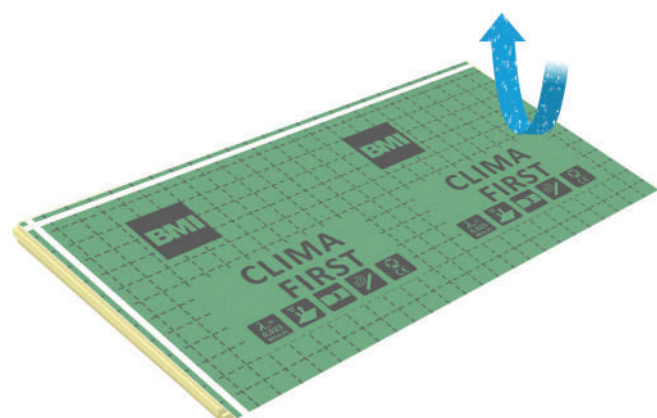

Perfil Ripa R20 (comprimento 6 m)

Código	Disp.	Dimensões	P.V.P.(€) unid.
7042622	S	20 x 20 x 0,6 mm x 6 m	10,00

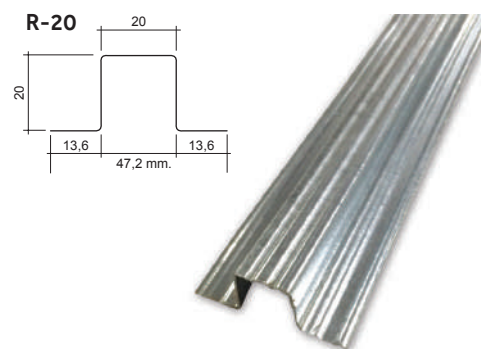

Perfil Ripa R30 perfurado (comprimento 5 m)

Código	Disp.	Dimensões	P.V.P.(€) unid.
7044294	S	30 x 30 x 0,6 mm x 5 m	18,30

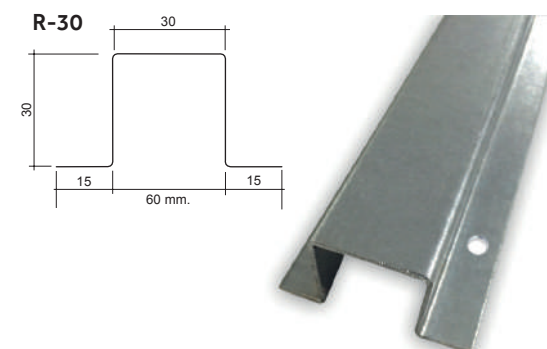

Sistema Técnico para Telhados Tectum® Plus

O sistema Tectum® Plus é um sistema totalmente estanque para utilizar em coberturas onde, devido à sua concepção, a telha não é capaz de assegurar a sua estanqueidade à água. Esta solução é muito leve e fácil de instalar. Os seus componentes são instalados por camadas e montados mediante fixações mecânicas. Permite alcançar altas prestações térmicas e dispõe de uma **garantia de 15 anos**.

Sistema de cobertura com 4 níveis de prestações:

- Elimina o risco de condensações
- Isolamento térmico
- Estanqueidade e hermeticidade
- Durabilidade

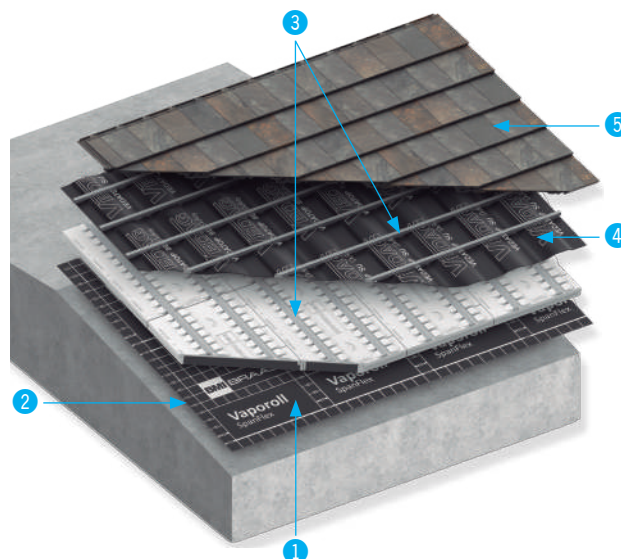

O sistema completo inclui os seguintes materiais e acessórios, que são instalados por esta ordem:

- 1. Barreira de Vapor** com valor $S_d > 100$ m.
- 2. Pannelo de isolamento** de dupla densidade (EPS+Neopor) e condutividade de $0,032$ W/m.K. Disponível em espessuras de 60-140 mm.
- 3. Estrutura de ripas metálicas.** Ripa primária integrada com pré-furação para fixação ao suporte. Ripa secundária metálica com fixações estanques.
- 4. Membrana Impermeável:** Lâmina Betuminosa (SBS $4,0$ kg/m²) autoadesiva sobre o isolamento e com costura de segurança.
- 5. Cobertura de Telhas** Cerâmicas e Cimento BMI. Componentes do sistema completamente isentos de chumbo.



Para cotações de sistema consultar o gabinete técnico **BMI Expert**

* Consultar BMI Expert: apoio.tecnico@bmigroup.com

VANTAGENS DO SISTEMA

1. Sistema Técnico Completo.
2. Pendente máxima de até 10% / 6° .
3. Permite qualquer comprimento de cobertura.
4. Isolamento contínuo de altas prestações (pontes térmicas mínimas).
5. Transmitância térmica até $0,22$ W / m²k.
6. Montagem 100% a seco.
7. Completamente estanque à água, sem risco de condensações.
8. Estanque ao vento no exterior.
9. Cobertura microventilada sob telha.
10. Alta resistência à geada e radiação solar.
11. **Compatível com a Gama de Componentes BMI.**

Sistema Técnico para Telhados Tectum® Plus

Perfil Ripa R20 (comprimento 6 m.)

Código	Disp.	Dimensões	P.V.P.(€) udid.
7042622	S	20 x 20 x 0,6 mm x 6 m	10,00

Quantidade mínima de venda: 1 unid.

Perfil Isolamento Clima Pro / Plus

Código	Disp.	Dimensões	Espessura	P.V.P.(€) barra.
7042800	S	15 x 40 x 15 x 1900 mm	0,8 mm.	4,05

Quantidade mínima de venda: Consultar
São necessários 2,4 m L / placa



Vedatop SU

Membrana betuminosa para assegurar a estanqueidade à água da cobertura

Clima Pro T-397 Plus (1,22 x 0,814 m)

Código	Disp.	Espessura	Distância entre ripas	P.V.P.(€) udid.
7045023	S	60 mm	39,7 cm	15,40
7045025	*	80 mm	39,7 cm	18,62
7045026	S	100 mm	39,7 cm	22,80
7045027	S	120 mm	39,7 cm	25,40
7045028	*	140 mm	39,7 cm	28,85



Código	Disp.	Funcionalidade	Transmissão (Sd)	Dimensões	m ² /rolo	€/m ²	€/rolo
7044747	S	LÂMINA BETUMINOSA	-	1,00x10	10	8,50	85,00

Vaporoll Veltitech Clima +

Barreira de vapor flexível para impermeabilização sob telha

Código	Disp.	Funcionalidade	Transmissão (Sd)	Dimensões	m ² /rolo	€/m ²	€/rolo
7042835	S	BARREIRA DE VAPOR	>100	1,50x50	75	2,50	187,50

Válido para Obras Novas e Reabilitação com requisitos de design exigentes

Melhoria considerável da eficiência energética da vivenda

Manutenção mínima

Suporte técnico através da BMI Expert

Estanqueidade

Montagem fácil e rápida

Alta durabilidade

Programa de Formação exclusivo na BMI Academy

Filmes impermeáveis

A BMI Expert recomenda o uso de filmes impermeáveis sob a telha em todas as coberturas para evitar humidades por condensação sob telha e para melhorar o desempenho do isolamento contra o vento e a água.



PROTEÇÃO MÁXIMA
CONTRA A RADIAÇÃO UV

Divoroll Hyper 200 - SK2

Filme impermeável respirável com dupla funcionalidade, uma vez que possui a capacidade de refletir o calor e é ao mesmo tempo respirável. É produzido através de um processo inovador de quatro capas, tem máxima resistência e fator de proteção SP- 50 (o maior do mercado) para proporcionar uma ótima resistência aos raios UV. Com fita adesiva em ambos lados para assegurar a estanqueidade nas sobreposições.

Código	Disp.	Gramagem (gr/m ²)	Funcionalidade	Transmissão vapor água (Sd)	Dimensões (larg. x comp.)	m ² /rolo	€/m ²	€/rolo
7043049	S	200	IMPERMEÁVEL - TRANSPIRÁVEL	0,03	1,5 x 50 m	75	3,18	238,65

Quantidade mínima de venda: 1 rolo.

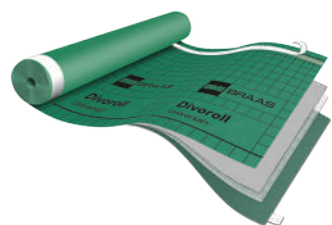

Divoroll Universal +2S

Filme de grande durabilidade e resistência. É formado por 4 camadas com fitas adesivas de reforço em ambos os lados.

Código	Disp.	Gramagem (gr/m ²)	Funcionalidade	Transmissão vapor água (Sd)	Dimensões (larg. x comp.)	m ² /rolo	€/m ²	€/rolo
7044674	S	160	IMPERMEÁVEL - TRANSPIRÁVEL	0,03	1,5 x 50	75	2,10	157,20

Quantidade mínima de venda: 1 rolo.



Divoroll Ecotech 145

Filme impermeável, respirável, com grande capacidade de transpiração. Formado por 3 capas que o tornam muito resistente à tração.

Código	Disp.	Gramagem (gr/m ²)	Funcionalidade	Transmissão vapor água (Sd)	Dimensões (larg. x comp.)	m ² /rolo	€/m ²	€/rolo
7042605	S	145	IMPERMEÁVEL - TRANSPIRÁVEL	0,03	1,5 x 50	75	1,47	109,90

Quantidade mínima de venda: 1 rolo.

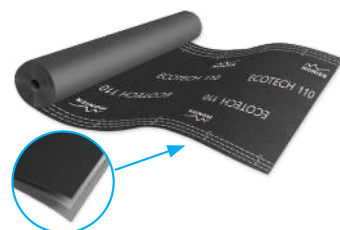

Divoroll Ecotech 110

Filme impermeável subtelha, respirável, de aplicação fácil e diretamente sobre estruturas metálicas ou de madeira, com ou sem laje de suporte. Impermeabiliza 100% o telhado, mantendo-o ventilado, evitando assim a geração de condensações no interior das habitações.

Código	Disp.	Gramagem (gr/m ²)	Funcionalidade	Transmissão vapor água (Sd)	Dimensões (larg. x comp.)	m ² /rolo	€/m ²	€/rolo
5100114	S	110	IMPERMEÁVEL - TRANSPIRÁVEL	0,03	1,5 x 50	75	1,24	93,12

Quantidade mínima de venda: 1 rolo.

Barreiras pára-vapor

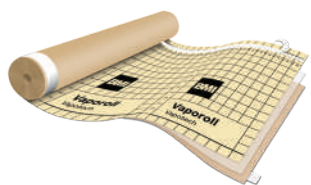

Vaporoll Vapotech 2S Plus

Barreira de vapor composta por três capas e com duas tiras adesivas integradas. Muito resistente e antideslizante, ideal para reabilitação.

Código	Disp.	Gramagem (gr/m ²)	Funcionalidade	Transmissão vapor água (Sd)	Dimensões (larg. x comp.)	m ² /rolo	€/m ²	€/rolo
7044673	S	160	BARREIRA VAPOR	> 3	1,5 x 50	75	1,80	141,90

Cantidad mínima de venta: 1 rolo.

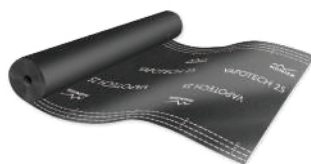

Vaporoll Vapotech 25

Filme impermeável, barreira pára-vapor não respirável. Impede a penetração da água e previne a perda de calor da habitação pela cobertura.

Código	Disp.	Gramagem (gr/m ²)	Funcionalidade	Transmissão vapor água (Sd)	Dimensões (larg. x comp.)	m ² /rolo	€/m ²	€/rolo
7042691	S	120	BARREIRA VAPOR	16	1,5 x 50	75	1,13	84,71

Cantidad mínima de venta: 1 rolo.



Impermeabilização Fitas para filmes Caleiras

Fitas autocolantes utilizadas para unir os filmes nas suas extremidades ou ligações com a estrutura de suporte ou com elementos integrantes da mesma.

Fita adesiva para filme DIVOROLL

Código	Disp.	Denominação	P.V.P.(€) rolo
7041183	S	FITA UMA FACE (0,06 x 25m)*	16,72

*10 unidades/caixa
**6 unidades/caixa



Fita Divoroll

Para obter o melhor desempenho, é necessário aplicar fita adesiva por cima das juntas dos filmes sob a telha.

Soluções rápidas de implementar para remate das caleiras, independentemente do modelo de telha.

Caleira metálica Porfilo (0,50 x 2,1 m)

Código	Disp.	Cores	P.V.P.(€) unid.
7042585	S	VERMELHO	39,00
7042586	SP	CASTANHO	

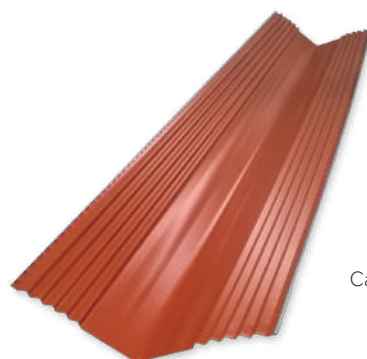

Caleira metálica

Ventilação Beirados

Sistema de ventilação que contribui substancialmente para um telhado seguro e durável. Peça fabricada em material sintético, com forma de pente, composto por um suporte inferior rígido que serve de apoio à fixação e uns "paus" verticais em forma de pente. Cumpre 2 funções básicas: ventila o beiral e larós e impede a penetração de pássaros e roedores.

Ripa de Ventilação (1 m)

Código	Disp.	Cores	Dimensões	Unid./Caixa	P.V.P.(€) unid.
5100238	S	PRETO	70 mm x 1 m	200	1,13
7041832	S	VERMELHO	70 mm x 1 m	200	
7042894	S	PRETO	120 MM X 1 M	150	1,53
7042771	S	VERMELHO	120 MM X 1 M	150	



Ripa de Ventilação

Grelha Metalvent

Código	Disp.	Modelo e Cor	Comp.	P.V.P.(€) unid.
7042953	S	FRONTAL Z - VERMELHO Altura 8 cm	98 cm	16,90
7042954	S	FRONTAL Z - CASTANHO Altura 8 cm	98 cm	

Quantidade mínima de venda: 1ud.

Fixação Parafusos Gama Basic Parafusos Gama Plus

Parafusos Gama de fixação Basic

Código	Disp.	Denominação	P.V.P.(€) unid.
7042030	S	PARAFUSO AUTOROSCANTE PARA FIXAÇÃO * 45 x 3,5 mm (TELHA PLANA CIMENT + LÓGICA PLANA + LÓGICA MARSELHA)	0,03
7042033	S	PARAFUSO AUTOROSCANTE PARA FIXAÇÃO * 35 x 3,5 mm	
7044671	S	ANILHAS DE NEOPRENE ** 9 x 4,3 x 1 mm	0,08

Quantidade mínima de venda: *Caixa 1.000 unidades
** Bolsa 200 unidades



(1) Junta de neoprene recomendada para vedar todos os elementos de fixação pregando ou parafusando a telha ou peças.

Parafusos Gama Plus

Código	Disp.	Denominação	Uso	Unid./Caixa	P.V.P.(€) unid.
7044185	S	PARAFUSO COM BUCHA SDF-SPLUS-8UB 8x120 mm	CLIMA PRO - 60 mm SOBRE BETÃO	100	0,55 €
7044675	S	PARAFUSO COM BUCHA SDF-SPLUS-8UB 8x140 mm	CLIMA PRO - 80 mm SOBRE BETÃO	100	0,72 €
7044186	S	PARAFUSO COM BUCHA SDF-SPLUS-8UB 8x160 mm	CLIMA PRO - 100 mm SOBRE BETÃO	100	0,83 €
7044187	S	PARAFUSO COM BUCHA SDF-SPLUS-8UB 8x180 mm	CLIMA PRO 100 - 120 mm SOBRE BETÃO	100	0,97 €
7044188	*	PARAFUSO COM BUCHA SDF-SPLUS-8UB 8x200 mm	CLIMA PRO 120 - 140 mm SOBRE BETÃO	100	1,16 €
7044189	S	ANILHA PLÁSTICO IT Z 60/8K	CLIMA PRO - 140 mm SOBRE BETÃO	100	0,28 €
7044677	S	PARAFUSO JT2-ST-2-6.0 MADEIRA 6x160 mm	CLIMA PRO 80 - 100 mm SOBRE MADEIRA	100	0,55 €
7044193	S	PARAFUSO JT2-ST-2-6.0 MADEIRA 6x180 mm	CLIMA PRO 100 - 120 mm SOBRE MADEIRA	100	0,65 €

Parafusos Gama Plus

Código	Disp.	Denominação	Uso	Unid./Caixa	P.V.P.(€) unid.
7044195	S	PARAFUSO JT2-ST-2-6.0 MADEIRA 6x200 mm	CLIMA PRO 120 - 140 mm SOBRE MADEIRA	100	0,83 €
7044194	S	PARAFUSO JT2-ST-2-6.0 MADEIRA 6x120 mm	CLIMA PRO 60 mm SOBRE MADEIRA	250	0,33 €
7044192	S	PARAFUSO JT2-ST-2-6.0 MADEIRA 6x140 mm	CLIMA PRO 80 mm SOBRE MADEIRA	250	0,39 €
7045094	S	PARAFUSO AUTO UNIÃO RIPAS PR 6,3 x 20	UNIÃO RIPA METÁLICA PRIMÁRIO E SECUNDÁRIO	500	0,06€
7044865	S	PARAFUSO AUTOROSCANTE TH GREDOS 4,8x80 mm	PARAFUSO FIXAÇÃO DE TELHA CIMENTO GREDOS NA RIPA	250	0,11 €

Quantidade mínima de venda: Caixa



Bandas impermeáveis Coberturas inclinadas

Wakaflex

Banda impermeável multiusos composta por uma malha articulada de alumínio integrada entre 2 capas de poliisobuteno e finalizada com revestimento impermeável e com 2 tiras de adesivo de butilo na parte inferior.

Para o remate de chaminés, paredes, união de telhas com muros, fecho de caleiras, etc.



Wakaflex (0,18 x 5 m)

Código	Disp.	Cores	P.V.P.(€) unid.
7042380	S	VERMELHO	60,00

4 unidades/caixa

Wakaflex (0,28 x 5 m) - STANDARD

Código	Disp.	Cores	P.V.P.(€) unid.
7039782	S	VERMELHO	83,50
7039781	SP	CASTANHO	
5100291	SP	ANTRACITE	

4 unidades/caixa

Wakaflex (0,56 x 5 m)

Código	Disp.	Cores	P.V.P.(€) unid.
7042334	SP	VERMELHO	201,20

2 unidades/caixa

Remate universal Wakaflex EPDM (0,37 x 0,45 m)

Solução de remate segura e universal para isolamento de objetos redondos em telhados, como tubos e cabos.

Autofixação mediante o adesivo de butilo, altamente flexível em ambas as direções.

Código	Disp.	Cores	P.V.P.(€) unid.
7042770	SP	VERMELHO	31,51



Bandas impermeáveis Coberturas inclinadas

Easy Flash Butyl

Banda impermeável autoaderente e de aplicação a seco desenvolvida com a finalidade de substituir os materiais convencionalmente usados nos remates entre as paredes, pilares e as telhas.

Easy Flash Butyl (0,20 x 5 m)

Código	Disp.	Cores	P.V.P.(€) unid.
7042887	S	VERMELHO	45,78
7042889	SP	ANTRACITE	

5 unidades/caixa

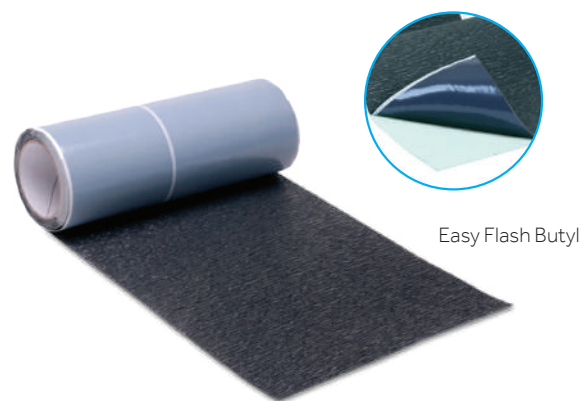

Easy Flash Butyl

Perfil Alumínio de remate (0,06 x 2,4 m)

Perfil de alumínio para fixação das bandas impermeáveis multiusos (Wakaflex e EasyFlash). Permite uma fixação perfeita e segura da banda, junto dos elementos de construção, paredes e chaminés.

Código	Disp.	Cores	P.V.P.(€) unid.
7044025	S	VERMELHO	7,60

Cantidad mínima de venta: 1 ud.



Perfil Alumínio de remate

Cola Vedante MGLUE (290 ml)

Substância vedante ideal para colar elementos da cobertura Wakaflex e EasyFlash.

Código	Disp.	Cores	P.V.P.(€) unid.
7042660	SP	PRETO	13,20

12 unidades/caixa

Rolo para Aplicação Bandas Impermeáveis

Código	Disp.	Denominação	P.V.P.(€) unid.
7042879	S	ROLO DE AÇO APLICADOR PARA BANDAS IMPERMEÁVEIS	30,00

Cantidad mínima de venta: 1 ud.



Cola Vedante MGLUE



Rolo de aço

Cumeeira a seco

Figaroll Plus

Banda premium para ventilação e proteção de cumeeiras e rincões.
Fabricado com tecnologia de ventilação patenteada.
Moldável a qualquer telha.

Figaroll Plus (0,28 x 5 m)

Código	Disp.	Cores	P.V.P.(€) unid.
7042386	S	VERMELHO	38,10
7042387	SP	ANTRACITE	

5 unidades/caixa

Figaroll Plus (0,34 x 5 m)

Código	Disp.	Cores	P.V.P.(€) unid.
7041176	S	VERMELHO	46,63
7041177	S	ANTRACITE	

5 unidades/caixa

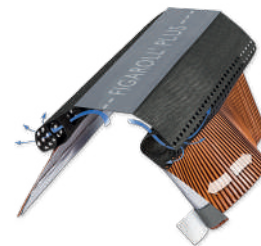

Dryroll

Banda de ventilação e proteção de cumeeiras e rincões,
especialmente desenvolvida para climas menos agressivos
e menos exigentes, Moldável a qualquer tipo de telha.

Dryroll (0,295 x 5 m)

Código	Disp.	Cores	P.V.P.(€) unid.
7042803	S	VERMELHO	29,00

5 unidades/caixa



Cumeeira a seco

Suporte metálico de cume

Gancho metálico que tem como finalidade otimizar a junção das peças de cume e limites, facilitando a montagem das ripas de suporte de madeira ou metálicas.

SMC - Articulado

Código	Disp.	Dimensões	P.V.P.(€) unid.
7045003	S	210 x 50 mm	1,60

150 unidades/caixa

SMC - Articulado dispõe de cabeça giratória



SMC - Articulado

Ripa de cume

Código	Disp.	Dimensões	P.V.P.(€) unid.
7042829	S	U 40 x 50 x 40 , 1 mm Barras de 2,5 m.	11,50

50 unidades/caixa



Ripa de cume

Ganchos de cume

Peças que permitem uma fácil e segura fixação na cumeeira e rincão. A fixação do gancho pode ser efetuada sobre a ripa de madeira ou metálica. Disponíveis em vários formatos, os ganchos de cume estão especialmente adaptados a cumes de diferentes modelos:

- **Gancho GC1:** cume Lusa.
- **Gancho GC3:** cume da telha Plana.
- **Gancho GC4:** cume clássico.
- **Gancho GC6:** cume Universal.

Gancho de cume GC1

Código	Disp.	Cores	P.V.P.(€) unid.
5100118	S	VERMELHO	0,40
5100117	S	CASTANHO	

25 unidades/caixa



Mod. GC1

Gancho de cume GC4

Código	Disp.	Cores	P.V.P.(€) unid.
7041617	S	VERMELHO	0,77

50 unidades/caixa



Mod. GC4

Gancho de cume GC3

Código	Disp.	Cores	P.V.P.(€) unid.
7041753	S	NEGRO	0,77

50 unidades/caixa



Mod. GC3

Gancho de cume GC6

Código	Disp.	Cores	P.V.P.(€) unid.
7042344	S	VERMELHO	0,77
7042355	S	NEGRO	

50 unidades/caixa



Mod. GC6

Iluminação

Clarabóias Telhas

Clarabóia Universal

Código	Disp.	Cores	Dimensões	P.V.P.(€) unid.
7011038	S	VERMELHO	475 x 520 mm	159,89

Tampa Clarabóia Universal c/ Manípulo

Código	Disp.	Denominação	P.V.P.(€) unid.
5100257	SP	TAMPA CLARABÓIA	62,70

Clarabóia Vidro Duplo FENSTRO

Código	Disp.	Material	Dimensões	P.V.P.(€) unid.
7042845	SP	MADEIRA E ALUMÍNIO	45 x 55 cm	107,80
7042865	SP	MADEIRA E ALUMÍNIO	45 x 73 cm	134,20



Clarabóia universal



Tampa Clarabóia universal

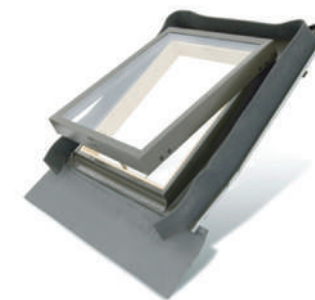

Clarabóia FENSTRO

Estrutura Perfis metálicos

Perfil C

Código	Disp.	Dimensões	P.V.P.(€) unid.
5100139	SP	47 x 47 x 1,5 mm x 6 m	Sob. consulta

Perfil Omega 50

Código	Disp.	Dimensões	P.V.P.(€) unid.
5100178	SP	50 x 50 x 1,5 mm x 6 m	Sob. consulta

Perfil Omega 90

Código	Disp.	Dimensões	P.V.P.(€) unid.
5100203	SP	90 x 50 x 1,5 mm x 6 m	Sob. consulta

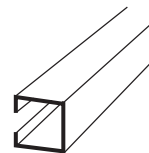

Perfil C

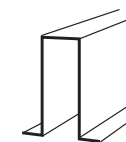

Perfil OMEGA



Argibetão Latina Lisa

A Telha com o design perfeito

Argibetão Latina Lisa

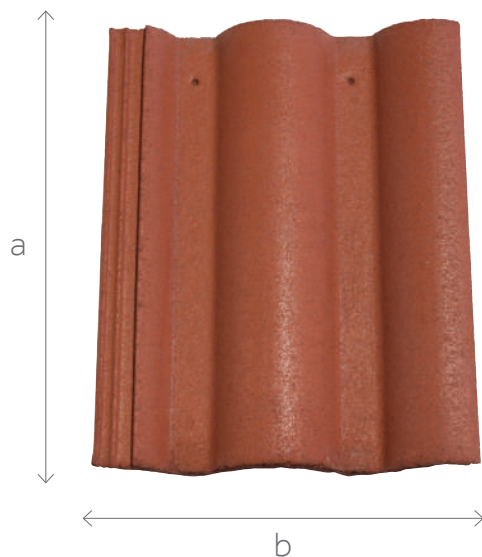

Perfil árabe.

Telha indicada para reabilitação.
Qualidade tradicional que conjuga da melhor forma a sua gama de cores com as diferentes paisagens arquitetónicas.

DIMENSÕES a x b (mm)	(a) 420 x (b) 331
Nº TELHAS aprox./m ²	10,5
PESO UNITÁRIO (Kg)	4,2
Nº TELHAS POR PALETE	108
RIPADO aprox. (mm)**	295 - 320
PESO (Paleta + Telhas) aprox. (Kg)	487 kg aprox.
FÁBRICA	SANCHIDRIÁN

**Pendente mínima para todo Portugal 25% - 140 a 320 mm ripado.
Outros casos consultar a BMI Expert.
Em pendentes inferiores a 31% deve ser instalada uma lâmina impermeável-transpirável de BMI.
Para maior segurança incluir sempre lâmina impermeável-transpirável de BMI.

Cores

IBÉRICA



Código	P.V.P. (€) Ud.	P.V.P. (€) m ²
2143095	1,27	13,34

CERÁMICA RÚSTICA

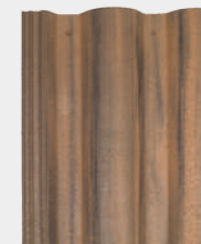

Código	P.V.P. (€) Ud.	P.V.P. (€) m ²
2143096	1,27	13,34

ARDÓSIA



Código	P.V.P. (€) Ud.	P.V.P. (€) m ²
2142927	1,27	13,34

IBÉRICA RÚSTICA



Código	P.V.P. (€) Ud.	P.V.P. (€) m ²
2143097	1,27	13,34

Argibetão Latina Lisa Peças especiais



Cume

Código	Disp.	Acabamento/Cor	P.V.P (€) ud.
1006326	S	IBÉRICA	5,39
1021137	S	IBÉRICA RÚSTICA	
1006327	S	ARDÓSIA	
2143206	S	CERÂMICA RÚSTICA	

Uds./Paleta: 120

Peças/M.L. 3,1



Cume 3 vias

Código	Disp.	Acabamento/Cor	P.V.P (€) ud.
1006388	SP	IBÉRICA	25,97
1021180	SP	IBÉRICA RÚSTICA	
1006389	SP	ARDÓSIA	
2143207	SP	CERÂMICA RÚSTICA	



Remate final de Cumeeira

Código	Disp.	Acabamento/Cor	P.V.P (€) ud.
1006401	S	IBÉRICA	14,40
1021954	S	IBÉRICA RÚSTICA	
1006402	S	ARDÓSIA	
2143211	S	CERÂMICA RÚSTICA	



Princípio de Cumeeira

Código	Disp.	Acabamento/Cor	P.V.P (€) ud.
1006396	SP	IBÉRICA	12,99
1021851	SP	IBÉRICA RÚSTICA	
1006397	SP	ARDÓSIA	
2143209	SP	CERÂMICA RÚSTICA	

Uds./Paleta: 30



Final de Cumeeira

Código	Disp.	Acabamento/Cor	P.V.P (€) ud.
1006398	SP	IBÉRICA	12,99
1021207	SP	IBÉRICA RÚSTICA	
1006399	SP	ARDÓSIA	
2143208	SP	CERÂMICA RÚSTICA	

Uds./Paleta: 30



Remate angular

Código	Disp.	Acabamento/Cor	P.V.P (€) ud.
1006420	S	IBÉRICA	5,39
1021926	S	IBÉRICA RÚSTICA	
1006421	S	ARDÓSIA	
2143210	S	CERÂMICA RÚSTICA	

Uds./Paleta: 120

Peças/M.L. 3,1



Telha de ventilação

Código	Disp.	Acabamento/Cor	P.V.P (€) ud.
2141024	S	IBÉRICA	12,69
2141025	S	IBÉRICA RÚSTICA	
2141023	S	ARDÓSIA	
2143224	S	CERÂMICA RÚSTICA	

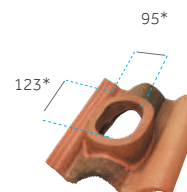

Telha com saída circular

Código	Disp.	Acabamento/Cor	P.V.P (€) ud.
2141028	SP	IBÉRICA	19,47
2141029	SP	IBÉRICA RÚSTICA	
2141027	SP	ARDÓSIA	
2143219	SP	CERÂMICA RÚSTICA	

*Dimensões internas mm

* Para distância entre ripado de 320 mm. A disponibilidade das peças SP é de 7 dias úteis.



Plana Evolution

Cores que perduram num perfil tradicional. Acabamentos especialmente indicados para ambientes de nevoeiro salino

Plana Evolution*



DIMENSÕES a x b (mm)	(a) 420 x (b) 333
Nº TELHAS aprox./m ²	10,5
PESO UNITÁRIO (Kg)	5,00
Nº TELHAS POR PALETE	96
RIPADO aprox. (mm)**	295 - 345
PESO (Paleta + Telhas) aprox. (Kg)	492 kg aprox.
FÁBRICA	SANCHIDRIÁN

**Pendente mínima: 46% a 295 mm ripado. 51% a 320 mm ripadol; 60% a 345 mm. Em pendentes iguais ou superiores a 46% deve ser incorporada sob a telha umalâmina Divoroll Hyper 200 Sk2 ou de categoria similar ou superior da BMI. Para pendentes inferiores a 46% de ser usado o sistema Tectum Plus.

Perfil plano.

Telha de perfil plano indicada para pendentes pronunciadas que remete modernidade ao edifício, agora com um inovador tratamento que oferece maior resistência nos seus acabamentos. O seu acabamento está especialmente indicado para ambiente de nevoeiro salino.

*Inovador tratamento que confere à telha uma melhor aparência e resistência ao envelhecimento, mantendo a sua estética por muito mais tempo. Corte arredondado e superfície mais lisa.

Cores

ÉBANO



Código	P.V.P. (€) Ud.	P.V.P. (€) m ²
2141357	2,44	25,62

Plana Evolution Peças especiais



Cume

Código	Disp.	Acabamento/Cor	P.V.P (€) ud.
2141316	S	ÉBANO	5,39

Uds./Paleta: 120
Peças/M.L. 3,1



Cume 3 vias

Código	Disp.	Acabamento/Cor	P.V.P (€) ud.
2141241	SP	ÉBANO	25,97



Remate final de Cumeeira

Código	Disp.	Acabamento/Cor	P.V.P (€) ud.
2141242	S	ÉBANO	14,40



Princípio de Cumeeira

Código	Disp.	Acabamento/Cor	P.V.P (€) ud.
2141257	SP	ÉBANO	12,99

Uds./Paleta: 30



Final de Cumeeira

Código	Disp.	Acabamento/Cor	P.V.P (€) ud.
2141288	SP	ÉBANO	12,99

Uds./Paleta: 30



Remate angular

Código	Disp.	Acabamento/Cor	P.V.P (€) ud.
2141319	S	ÉBANO	5,39

Uds./Paleta: 120
Peças/M.L. 3,1



Telha remate lateral direito

Código	Disp.	Acabamento/Cor	P.V.P (€) ud.
2141243	SP	ÉBANO	9,92

Uds./Paleta: 30
Cobertura lateral 95 mm



Telha remate lateral esquerdo

Código	Disp.	Acabamento/Cor	P.V.P (€) ud.
2141244	SP	ÉBANO	9,92

Uds./Paleta: 30
Cobertura lateral 95 mm



Telha de ventilação

Código	Disp.	Acabamento/Cor	P.V.P (€) ud.
2141308	S	ÉBANO	12,69

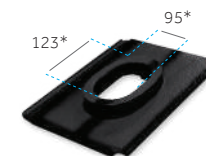

Telha com saída circular

Código	Disp.	Acabamento/Cor	P.V.P (€) ud.
2141258	SP	ÉBANO	19,47

*Dimensões internas mm



Telha de beirado

Código	Disp.	Acabamento/Cor	P.V.P (€) ud.
2141310	SP	ÉBANO	9,62

Uds./Paleta: 54
Alza 55 mm



Meia telha com encaixe

Código	Disp.	Acabamento/Cor	P.V.P (€) ud.
2141138	S	ÉBANO	6,21

Uds./Paleta: 155

* Para distância entre ripado de 320 mm.
A disponibilidade das peças SP é de 7 dias úteis.



BMI

Modelo Gredos Evolution Ébano

Gredos Evolution

Cores que perduram num perfil tradicional. Acabamentos especialmente indicados para ambientes de nevoeiro salino

Gredos Evolution*



DIMENSÕES a x b (mm)	(a) 420 x (b) 331
Nº TELHAS aprox./m²	10,5
PESO UNITÁRIO (Kg)	4,2
Nº TELHAS POR PALETE	108
RIPADO APROX. (mm)**	295 - 320
PESO (Paleta + Telhas) aprox. (Kg)	487 kg aprox.
FÁBRICA	SANCHIDRIÁN

**Pendente mínima para todo Portugal 25% - 14o a 320 mm ripado.
Outros casos consultar a BMI Expert. Em pendentes inferiores a 31%
deve ser instalada uma lâmina impermeável-transpirável de BMI.
Para maior segurança incluir sempre lâmina impermeável-transpirável de BMI.



Perfil árabe.

Uma nova geração de acabamentos aplicada sobre uma telha de perfil tradicional para dar-lhe maior resistência ao envelhecimento e conservar as cores originais. O seu acabamento está especialmente indicado para ambiente de nevoeiro salino.

* inovador tratamento que confere à telha uma melhor aparência e resistência ao envelhecimento, mantendo a sua estética por muito mais tempo. Corte arredondado e superfície mais lisa.

Cores

ÉBANO



Código	P.V.P. (€) Ud.	P.V.P. (€) m²
2141355	1,63	17,12

CASTANHO

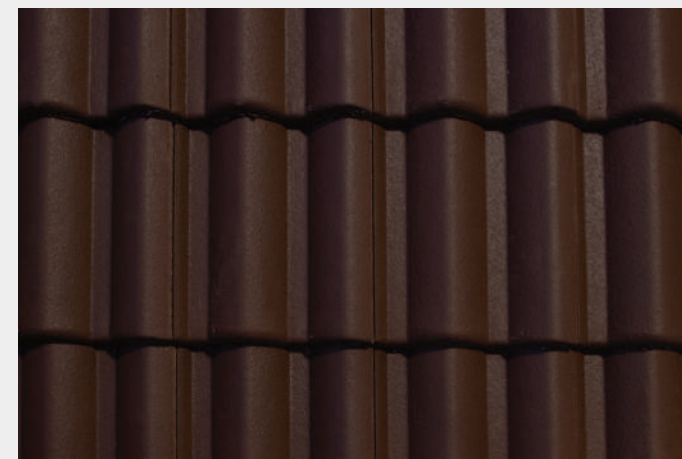

Código	P.V.P. (€) Ud.	P.V.P. (€) m²
2141356	1,63	17,12

Gredos Evolution Peças especiais



Cume

Código	Disp.	Acabamento/Cor	P.V.P (€) ud.
2141316	S	ÉBANO	5,39
2141286	S	CASTANHO	

Uds./Paleta: 120
Peças/M.L. 3,1



Cume 3 vias

Código	Disp.	Acabamento/Cor	P.V.P (€) ud.
2141241	SP	ÉBANO	25,97



Remate final de Cumeeira

Código	Disp.	Acabamento/Cor	P.V.P (€) ud.
2141242	S	ÉBANO	14,40



Princípio de Cumeeira

Código	Disp.	Acabamento/Cor	P.V.P (€) ud.
2141257	SP	ÉBANO	12,99

Uds./Paleta: 30



Final de Cumeeira

Código	Disp.	Acabamento/Cor	P.V.P (€) ud.
2141288	SP	ÉBANO	12,99

Uds./Paleta: 30



Remate angular

Código	Disp.	Acabamento/Cor	P.V.P (€) ud.
2141319	S	ÉBANO	5,39
2141304	S	CASTANHO	

Uds./Paleta: 120
Peças/M.L. 3,1



Telha remate lateral direito

Código	Disp.	Acabamento/Cor	P.V.P (€) ud.
2141212	SP	ÉBANO	9,92

Uds./Paleta: 30
Cobertura lateral 95 mm



Telha remate lateral esquerdo

Código	Disp.	Acabamento/Cor	P.V.P (€) ud.
2141213	SP	ÉBANO	9,92

Uds./Paleta: 36
Cobertura lateral 95 mm

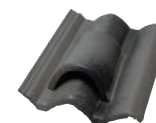

Telha de ventilação

Código	Disp.	Acabamento/Cor	P.V.P (€) ud.
2141298	S	ÉBANO	12,69
2141287	S	CASTANHO	

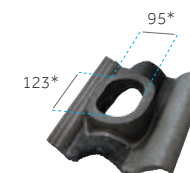

Telha com saída circular

Código	Disp.	Acabamento/Cor	P.V.P (€) ud.
2141236	SP	ÉBANO	19,47
2141222	SP	CASTANHO	

*Dimensões internas mm



Telha de beirado

Código	Disp.	Acabamento/Cor	P.V.P (€) ud.
2141303	SP	ÉBANO	9,62

Uds./Paleta: 48
Alza 55 mm

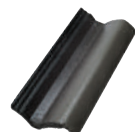

Meia telha com encaixe

Código	Disp.	Acabamento/Cor	P.V.P (€) ud.
2141200	SP	ÉBANO	6,21

Uds./Paleta: 170

* Para distância entre ripado de 320 mm.
A disponibilidade das peças SP é de 7 dias úteis.



Gredos Teide

**Telhados que transmitem cor
e harmonia Acabamentos
especialmente indicados para
ambientes de nevoeiro salino**

TELHAS CIMENTO

Gredos Teide

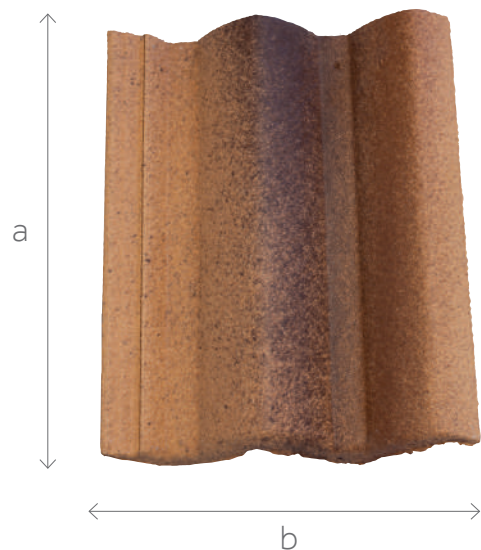

DIMENSÕES a x b (mm)	(a) 420 x (b) 331
Nº TELHAS aprox./m²	10,5
PESO UNITÁRIO (Kg)	4,2
Nº TELHAS POR PALETE	108
RIPADO aprox. (mm)**	295 - 320
PESO (Paleta + Telhas) aprox. (Kg)	487 kg aprox.
FÁBRICA	SANCHIDRIÁN

**Pendente mínima para todo Portugal 25% - 14o a 320 mm ripado. Outros casos consultar a BMI Expert. Em pendentes inferiores a 31% deve ser instalada uma lâmina impermeável-transpirável de BMI. Para maior segurança incluir sempre lâmina impermeável-transpirável de BMI.



Perfil árabe.

Telha com acabamento slurry, dando um aspecto acetinado ao telhado. Acabamentos especialmente indicados para ambientes de nevoeiro salino

Cores

SILVACANE



Código	P.V.P. (€) Ud.	P.V.P. (€) m²
2142718	1,38	14,49

ARGENTA

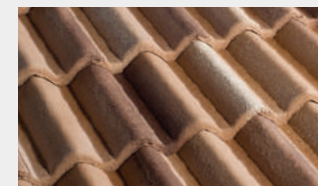

Código	P.V.P. (€) Ud.	P.V.P. (€) m²
2142785	1,38	14,49

MUSCADE

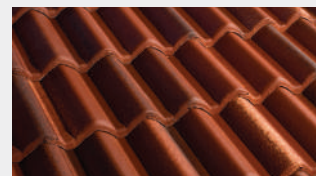

Código	P.V.P. (€) Ud.	P.V.P. (€) m²
2142717	1,38	14,49

Gredos Teide Peças especiais



Cume

Código	Disp.	Colores	P.V.P (€) ud.
2142720	S	SILVACANE	5,39
2142786	S	ARGENTA	
2142719	S	MUSCADE	

Uds./Paleta: 120
Peças/M.L. 3,1



Cume 3 vias

Código	Disp.	Colores	P.V.P (€) ud.
2142722	SP	SILVACANE	25,97
2142787	SP	ARGENTA	
2142721	SP	MUSCADE	



Remate final de Cumeeira

Código	Disp.	Colores	P.V.P (€) ud.
2142724	S	SILVACANE	14,40
2142788	S	ARGENTA	
2142723	S	MUSCADE	



Principio de Cumeeira

Código	Disp.	Colores	P.V.P (€) ud.
2142726	SP	SILVACANE	12,99
2142789	SP	ARGENTA	
2142725	SP	MUSCADE	

Uds./Paleta: 30



Final de Cumeeira

Código	Disp.	Colores	P.V.P (€) ud.
2142728	SP	SILVACANE	12,99
2142790	SP	ARGENTA	
2142727	SP	MUSCADE	

Uds./Paleta: 30



Remate angular

Código	Disp.	Colores	P.V.P (€) ud.
2142730	S	SILVACANE	5,39
2142791	S	ARGENTA	
2142729	S	MUSCADE	

Uds./Paleta: 120
Peças/M.L. 3,1



Telha remate lateral direito

Código	Disp.	Colores	P.V.P (€) ud.
2142732	SP	SILVACANE	9,92
2142792	SP	ARGENTA	
2142731	SP	MUSCADE	

Uds./Paleta: 30
Cobertura lateral 95 mm



Telha remate lateral esquerdo

Código	Disp.	Colores	P.V.P (€) ud.
2142734	SP	SILVACANE	9,92
2142793	SP	ARGENTA	
2142733	SP	MUSCADE	

Uds./Paleta: 36
Cobertura lateral 95 mm



Telha de ventilação

Código	Disp.	Colores	P.V.P (€) ud.
2142736	S	SILVACANE	12,69
2142794	S	ARGENTA	
2142735	S	MUSCADE	

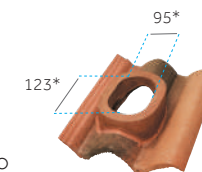

Telha com saída circular

Código	Disp.	Colores	P.V.P (€) ud.
2142738	SP	SILVACANE	19,47
2142795	SP	ARGENTA	
2142737	SP	MUSCADE	

*Dimensões internas mm



Telha de beirado

Código	Disp.	Colores	P.V.P (€) ud.
2142740	SP	SILVACANE	9,62
2142796	SP	ARGENTA	
2142739	SP	MUSCADE	

Uds./Paleta: 48
Alza 55 mm



Telha de beirado lateral direito

Código	Disp.	Colores	P.V.P (€) ud.
2142742	SP	SILVACANE	16,70
2142797	SP	ARGENTA	
2142741	SP	MUSCADE	

Cobertura lateral 95 mm
Alza 55 mm



Telha de beirado lateral esquerdo

Código	Disp.	Colores	P.V.P (€) ud.
2142744	SP	SILVACANE	16,70
2142798	SP	ARGENTA	
2142743	SP	MUSCADE	

Cobertura lateral 95 mm
Alza 55 mm

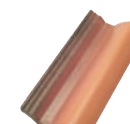

Meia telha com encaixe

Código	Disp.	Colores	P.V.P (€) ud.
2142746	SP	SILVACANE	6,21
2142799	SP	ARGENTA	
2142745	SP	MUSCADE	

Uds./Paleta: 170

* Para distância entre ripado de 320 mm. A disponibilidade das peças SP é de 7 dias úteis.





Lógica[®] Emotions

**Um novo olhar sobre as
coberturas**

Lógica® Emotions



Plana, com duplo encaixe.

Novas possibilidades estéticas graças à sua inovadora técnica de decoração criando um modelo premium que alcança as mais altas exigências relativo a prestações, qualidade, eficiência e garantia.

Natura Black e Natura Terra: Textura de pedra / ardósia

Natura Greyline: Textura linear

DIMENSÕES Lg x An (mm)	(a) 454 x (b) 282
NÚM. DE TELHAS POR m ²	11,0
PESO UNITÁRIO (Kg)	4,10
NÚM. DE TELHAS POR PALETE	216
DISTÂNCIA APROXIMADA ENTRE RIPAS (mm)*	320 - 375
PESO PALETE	905 kg aprox.
FÁBRICA	ALMANSA

* Distância entre ripas recomendada. Valor aproximado
 Pendente mínima de utilização para todo o Portugal 20°-36% (juntas cruzadas), 25°-46% juntas em linha. Ripado 355 mm
 Pendente mínima de utilização para todo o Portugal 25°-46% (juntas cruzadas), 27,5°-52% juntas em linha. Ripado 375 mm
 Pendente mínima de utilização para Ilhas 25°-46% (juntas cruzadas), 27,5°-52% juntas em linha. Ripado 355 mm
 Outros casos consultar a BMI Expert ou Guia Aplicação Telhas Cerâmicas. Em todos os casos é recomendada a utilização de Lâminas Impermeáveis BMI.

Cores

NATURA BLACK

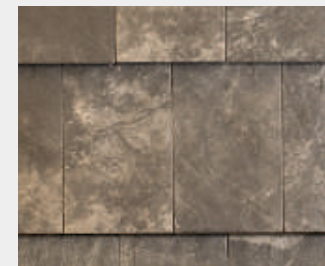

Código	PV.P. unid.	PV.P. m ²
2143232	2,00 €	22,00 €

NATURA GREYLINE

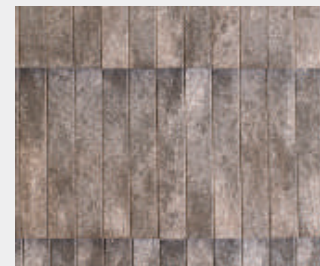

Código	PV.P. unid.	PV.P. m ²
2143234	2,00 €	22,00 €

NATURA TERRA

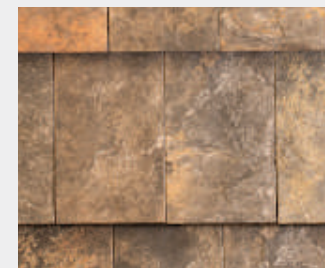

Código	PV.P. unid.	PV.P. m ²
2143233	2,00 €	22,00 €

NATURA RUST

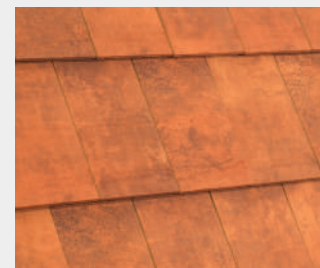

Código	PV.P. unid.	PV.P. m ²
2143231	2,00 €	22,00 €

Apresentação de 216 uds. apartir de fabricação de 2024

Lógica® Emotions Peças Especiais

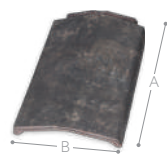

Dimensões A x B (mm):
400 x 270

Cume baixo plano

Código	Disp.	Cores	P.V.P (€) unid.
2143235	S	NATURA BLACK/TERRA	9,64
2143236	S	NATURA RUST	
2143237	S	NATURA GREYLINE	

Recomendado para inclinações inferiores a: 35%
Uni./Palete: 90
Nº Peças / M.L. = 2,7



Dimensões A x B (mm):
370 x 340

Cume 3 vias plano

Código	Disp.	Cores	P.V.P (€) unid.
2143238	S	NATURA BLACK/TERRA	31,19
2143239	S	NATURA RUST	
2143240	S	NATURA GREYLINE	

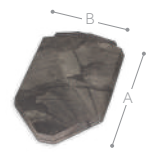

Dimensões A x B (mm):
405 x 270

Cume final de pendente plano

Código	Disp.	Cores	P.V.P (€) unid.
2143241	S	NATURA BLACK/TERRA	20,93
2143242	S	NATURA RUST	
2143243	S	NATURA GREYLINE	

Uni./Palete: 84

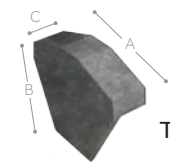

Dimensões A x B x C (mm):
300 x 150 x 90

Topo de remate lateral plano

Código	Disp.	Cores	P.V.P (€) unid.
2143244	S	NATURA BLACK/TERRA	21,27
2143245	S	NATURA RUST	
2143246	S	NATURA GREYLINE	



Remate lateral estreito esquerdo

Código	Disp.	Cores	P.V.P (€) unid.
2143248	S	NATURA BLACK/TERRA	8,02
2143249	S	NATURA RUST	
2143250	S	NATURA GREYLINE	



Meia telha de duplo encaixe

Código	Disp.	Cores	P.V.P (€) unid.
2143251	S	NATURA BLACK	6,44
2143252	S	NATURA RUST	
2143253	S	NATURA TERRA	
2143254	S	NATURA GREYLINE	

Necessária para lateral estreito
Montagem junto à lateral esquerdo



Meia telha

Código	Disp.	Cores	P.V.P (€) unid.
2143255	S	NATURA BLACK	6,44
2143256	S	NATURA RUST	
2143257	S	NATURA TERRA	
2143258	S	NATURA GREYLINE	

Peça para montagem a juntas cruzadas
Uni./Palete: 210



Remate lateral estreito direito

Código	Disp.	Cores	P.V.P (€) unid.
2143259	S	NATURA BLACK/TERRA	8,02
2143260	S	NATURA RUST	
2143261	S	NATURA GREYLINE	



Remate angular

Código	Disp.	Cores	P.V.P (€) unid.
2143262	S	NATURA BLACK/TERRA	7,40
2143263	S	NATURA RUST	
2142264	S	NATURA GREYLINE	

Uni./Palete: 284



Telha de ventilação

Código	Disp.	Cores	P.V.P (€) unid.
2143265	S	NATURA BLACK	19,26
2143266	S	NATURA RUST	
2143267	S	NATURA TERRA	
2143268	S	NATURA GREYLINE	
7044444	S	GRELHA INOXIDÁVEL	5,08



Telha saída de fumos

Código	Disp.	Cores	P.V.P (€) unid.
2143269	S	NATURA BLACK / TERRA	49,13
2143270	S	NATURA RUST	
2143272	S	NATURA GREYLINE	

Ø interno 110 mm



Tampa saída de fumos

Código	Disp.	Cores	P.V.P (€) unid.
2134617	S	NATURA BLACK/TERRA	26,20
2133002	S	NATURA RUST	
2134617	S	NATURA GREYLINE	



Lógica® Plana

**Desenho perfeito e uma
estética de vanguarda**

Lógica® Plana



Design e modernidade.

Uma telha plana de duplo encaixe, dotada de características ímpares, resultantes do mais avançado processo de produção.

DIMENSÕES A x B (mm)	ENGOBES COBERTURA TOTAL	454 x 284
Nº TELHAS APROX. / m ²		11,0
PESO UNITÁRIO (kg)		4,55
Nº TELHAS POR PALETE*	4 ALTURAS	280
RIPADO MAX. / (mm)	ENGOBES COBERTURA TOTAL	370
PESO (paleta+telhas) APROX. (kg)		1292
FÁBRICA		ÓUTEIRO

* Mais informação em Dados Logísticos na pág. 86

Cores

ÉBANO (Engobe Total Mate)

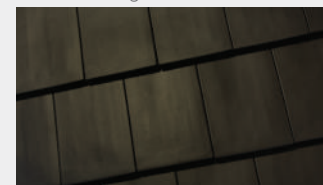

Código	P.V.P. unid.	P.V.P. m ²
2142403	2,00 €	22,00 €

ZIMBRO (Engobe Total Mate)

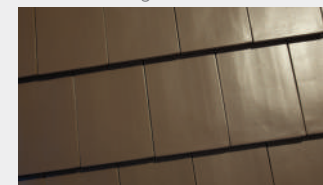

Código	P.V.P. unid.	P.V.P. m ²
2132659	2,00 €	22,00 €

GALENA (Engobe Total Mate)



Código	P.V.P. unid.	P.V.P. m ²
2134594	2,00 €	22,00 €

GLACIAR (Engobe Total Mate)



Código	P.V.P. unid.	P.V.P. m ²
2132661	2,00 €	22,00 €



Ficheiro BIM disponível

Lógica® Plana Peças Especiais

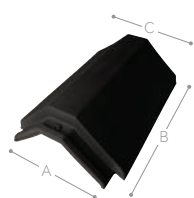

Dimensões A x B x C (mm):
232 x 405 x 280

Cume

Código	Disp.	Denominação	Acabamento/Cor	P.V.P (€) unid.
2142407	SP	ÉBANO	NEGRO	9,64
2132497	SP	ZIMBRO	CASTANHO	
2134598	SP	GALENA	CINZENTO	
2132499	SP	GLACIAR	BRANCO	

Recomendado para inclinações superiores a 35%
Peso/uni. (Kg): 5
Nº Peças/ml: 2,5
Uni./Palete (Nacional): 144

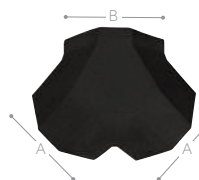

Dimensões A x A x B (mm):
320 x 320 x 325

Cume 3 vias

Código	Disp.	Denominação	Acabamento/Cor	P.V.P (€) unid.
2142409	SP	ÉBANO	NEGRO	31,19
2132502	SP	ZIMBRO	CASTANHO	
2134599	SP	GALENA	CINZENTO	
2132504	SP	GLACIAR	BRANCO	

Peso/uni. (Kg): 7
Uni./Palete (Nacional): 16

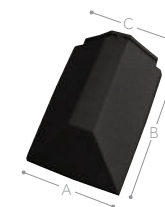

Dimensões A x B x C (mm):
265 x 410 x 232

Cume final de pendente

Código	Disp.	Denominação	Acabamento/Cor	P.V.P (€) unid.
2142408	SP	ÉBANO	NEGRO	20,93
2132512	SP	ZIMBRO	CASTANHO	
2134611	SP	GALENA	CINZENTO	
2132514	SP	GLACIAR	BRANCO	

Peso/uni. (Kg): 5
Uni./Palete (Nacional): 72



Dimensões A x B x C (mm):
135 x 440 x 190

Remate angular

Código	Disp.	Denominação	Acabamento/Cor	P.V.P (€) unid.
2142452	SP	ÉBANO	NEGRO	7,40
2132517	SP	ZIMBRO	CASTANHO	
2139811	SP	GALENA	CINZENTO	
2139812	SP	GLACIAR	BRANCO	

Peso/uni. (Kg): 3
Nº Peças/ml: 3
Uni./Palete (Nacional): 284

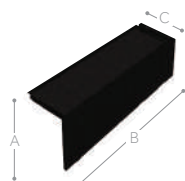

Dimensões A x B x C (mm):
190 x 455 x 148

Remate lateral direito

Código	Disp.	Denominação	Acabamento/Cor	P.V.P (€) unid.
2142411	SP	ÉBANO	NEGRO	8,02
2132551	SP	ZIMBRO	CASTANHO	
2134615	SP	GALENA	CINZENTO	
2132553	SP	GLACIAR	BRANCO	

Peso/uni. (Kg): 4,5
Nº Peças/ml: 2,6
Uni./Palete (Nacional): 100
Área visível: 375x115

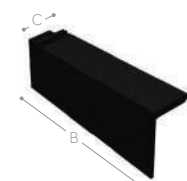

Dimensões A x B x C (mm):
190 x 455 x 103

Remate lateral esquerdo

Código	Disp.	Denominação	Acabamento/Cor	P.V.P (€) unid.
2142412	SP	ÉBANO	NEGRO	8,02
2132543	SP	ZIMBRO	CASTANHO	
2134614	SP	GALENA	CINZENTO	
2132545	SP	GLACIAR	BRANCO	

Peso/uni. (Kg): 4
Nº Peças/ml: 2,6
Uni./Palete (Nacional): 100
Área visível: 375x115

Lógica® Plana Peças Especiais



Dimensões A x B (mm):
300 x 290

Topo de remate lateral

Código	Disp.	Denominação	Acabamento/Cor	P.V.P (€) unid.
2142416	SP	ÉBANO	NEGRO	21,27
2132520	SP	ZIMBRO	CASTANHO	
2134612	SP	GALENA	CINZENTO	
2132522	SP	GLACIAR	BRANCO	

Peso/uni. (Kg): 3,7
Uni./Paleta (Nacional): 64

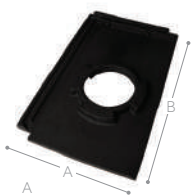

Dimensões A x B (mm):
287 x 459

Telha saída de fumos

Código	Disp.	Denominação	Acabamento/Cor	P.V.P (€) unid.
2142413	SP	ÉBANO	NEGRO	49,13
2132556	SP	ZIMBRO	CASTANHO	
2134616	SP	GALENA	CINZENTO	
2132558	SP	GLACIAR	BRANCO	

Peso/uni. (Kg): 4,55
Diâmetro Interno: 120mm



Dimensões A (mm):
Ø 178

Tampa saída de fumos

Código	Disp.	Denominação	Acabamento/Cor	P.V.P (€) unid.
2142414	SP	ÉBANO	NEGRO	26,20
2132561	SP	ZIMBRO	CASTANHO	
2134617	SP	GALENA	CINZENTO	
2132563	SP	GLACIAR	BRANCO	

Peso/uni. (Kg): 1

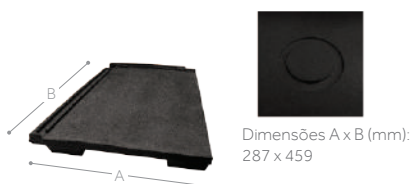

Dimensões A x B (mm):
287 x 459

Telha de ventilação

Código	Disp.	Denominação	Acabamento/Cor	P.V.P (€) unid.
2142405	SP	ÉBANO	NEGRO	19,26
2132530	SP	ZIMBRO	CASTANHO	
2134596	SP	GALENA	CINZENTO	
2132532	SP	GLACIAR	BRANCO	

Peso/uni. (Kg): 4,55



Dimensões A x B (mm):
282 x 454
Exemplo: Ébano Negro

Telha de Beirado

Código	Disp.	Denominação	Acabamento/Cor	P.V.P (€) unid.
2142406	SP	ÉBANO	NEGRO	8,18
2133879	SP	ZIMBRO	CASTANHO	
2134146	SP	GLACIAR	BRANCO	

Peso/uni. (Kg): 4,55
Nº Peças/m: 4
Área visível: 240x375



Dimensões A x B (mm):
165x459

Meia Telha

Código	Disp.	Denominação	Acabamento/Cor	P.V.P (€) unid.
2142404	SP	ÉBANO	NEGRO	6,44
2142535	SP	ZIMBRO	CASTANHO	
2142495	SP	GALENA	CINZENTO	
2132537	SP	GLACIAR	BRANCO	

Peso/uni. (Kg): 4,5

NOTA: Obrigatório instalar uma Telha de Ventilação por cada 10 m² com os Sistemas Tectum® da BMI. No caso de prescindir do sistema, por favor siga as recomendações da APICER.

S: Serie / SP: Sob pedido / N: Novidade



Modelo Lógica Plana Zimbro



Lógica[®] Marselha

**A herança genuína
da mais pura tradição**

Lógica® Marselha



Beleza e perfeição.

Dotada de uma enorme beleza, esta telha é fruto de um exigente processo de fabrico, onde o rigor e a perfeição a resultam num produto de beleza única e incomparável.

DIMENSÕES A x B (mm)	NATURAL	459 x 264
	ENGOBES COBERTURA TOTAL	453 x 260
Nº TELHAS APROX. / m ²		11,5
PESO UNITÁRIO (kg)		3,55
Nº TELHAS POR PALETE*	4 ALTURAS	280
RIPADO APROX. / (mm)	NATURAL	390
	ENGOBES COBERTURA TOTAL	385
PESO (paleta+telhas) APROX. (kg)		1012
FÁBRICA		OUTEIRO

* Mais informação em Dados Logísticos na pág. 86
 Pendente mínima de utilização para todo Portugal 12,5°-22% (juntas em linha),
 15°-27% (juntas cruzadas) Ilhas 15°-27% (juntas cruzadas)
 Outros casos consultar a BMI Expert ou Guia Aplicação Telhas Cerâmicas.
 Em todos os casos é recomendada a utilização de Lâminas Impermeáveis BMI.

Cores

VERMELHO (Cor Natural)

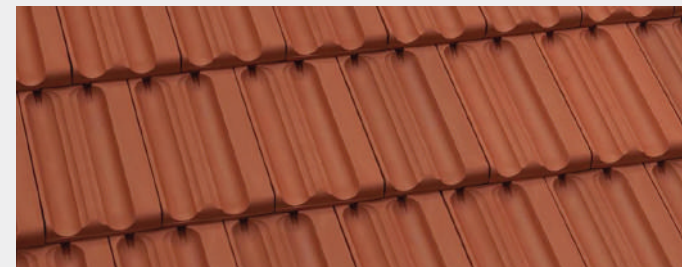

Código	P.V.P. unid.	P.V.P. m ²
2140634	1,42 €	16,33 €

ÉBANO (Engobe Total Mate)

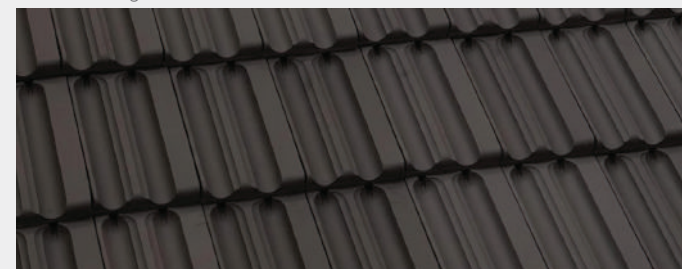

Código	P.V.P. unid.	P.V.P. m ²
2142459	1,84 €	21,16 €



Ficheiro BIM disponível

Lógica® Marselha Peças Especiais

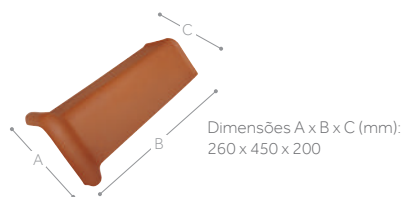

Cume

Código	Disp.	Denominação	Acabamento/Cor	P.V.P (€) unid.
2131534	S	VERMELHO	NATURAL	2,18
2142463	SP	ÉBANO	NEGRO	2,48

Peso/uni. (Kg): 3
Nº Peças/ml: 2,4
Uni./Palete (Nacional): 296

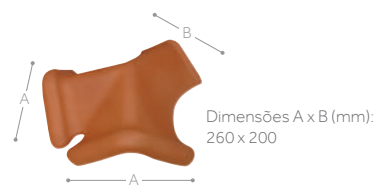

Cume 3 vias M/F

Código	Disp.	Denominação	Acabamento/Cor	P.V.P (€) unid.
2131467	S	VERMELHO	NATURAL	10,91
2142465	SP	ÉBANO	NEGRO	13,10

Peso/uni. (Kg): 3,2
Uni./Palete (Nacional): 100

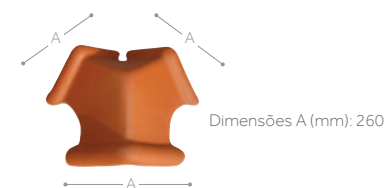

Cume 3 vias F

Código	Disp.	Denominação	Acabamento/Cor	P.V.P (€) unid.
2131548	S	VERMELHO	NATURAL	10,91
2142464	SP	ÉBANO	NEGRO	13,10

Peso/uni. (Kg): 3,3
Uni./Palete (Nacional): 100

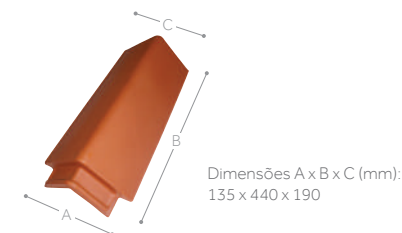

Remate angular

Código	Disp.	Denominação	Acabamento/Cor	P.V.P (€) unid.
2132516	S	VERMELHO	NATURAL	5,84
2142452	SP	ÉBANO	NEGRO	7,40

Peso/uni. (Kg): 3
Nº Peças/ml: 3 ml
Uni./Palete (Nacional): 284

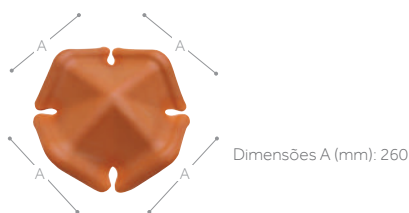

Cume 4 vias

Código	Disp.	Denominação	Acabamento/Cor	P.V.P (€) unid.
2131595	S	VERMELHO	NATURAL	25,36
2142466	SP	ÉBANO	NEGRO	30,43

Peso/uni. (Kg): 4,1
Uni./Palete (Nacional): 50

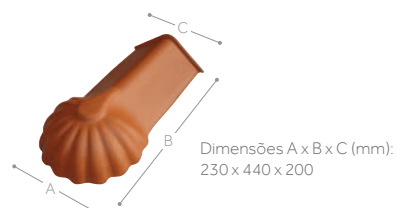

Pata de leão

Código	Disp.	Denominação	Acabamento/Cor	P.V.P (€) unid.
2131610	S	VERMELHO	NATURAL	11,71
2142470	SP	ÉBANO	NEGRO	14,48

Peso/uni. (Kg): 3,3
Uni./Palete (Nacional): 130

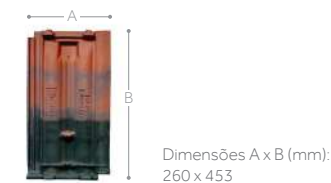

Telha de beirado

Código	Disp.	Denominação	Acabamento/Cor	P.V.P (€) unid.
2142460	SP	ÉBANO	NEGRO	6,86

Peso/uni. (Kg): 3,55

Lógica® Marselha Peças Especiais

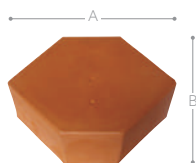

Dimensões A x B (mm):
310 x 295

Topo de remate angular

Código	Disp.	Denominação	Acabamento/Cor	P.V.P (€) unid.
2132996	S	VERMELHO	NATURAL	18,02
2142457	SP	ÉBANO	NEGRO	21,27

Peso/uni. (Kg): 3
Uni./Palete (Nacional): 64

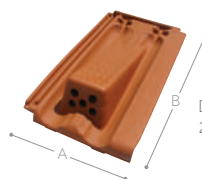

Dimensões A x B (mm):
264 x 459

Passadeira com ventilação

Código	Disp.	Denominação	Acabamento/Cor	P.V.P (€) unid.
2131697	S	VERMELHO	NATURAL	13,45
2142469	SP	ÉBANO	NEGRO	19,33

Peso/uni. (Kg): 4,9
Uni./Palete (Nacional): 84

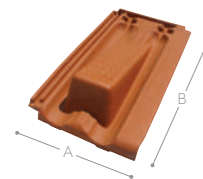

Dimensões A x B (mm):
264 x 459

Passadeira sem ventilação

Código	Disp.	Denominação	Acabamento/Cor	P.V.P (€) unid.
2134318	SP	VERMELHO	NATURAL	13,45

Peso/uni. (Kg): 4,9
Uni./Palete (Nacional): 84



Dimensões A x B (mm):
264 x 459

Telha suporte chaminé

Código	Disp.	Denominação	Acabamento/Cor	P.V.P (€) unid.
2140079	S	VERMELHO	NATURAL	21,96
2142472	SP	ÉBANO	NEGRO	32,78

Peso/uni. (Kg): 4,8
Uni./Palete (Nacional): 72
Diâmetro interno: 120 mm

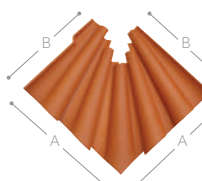

Dimensões A x B (mm):
680 x 560

**Canto de beirado
(11 peças)**

Código	Disp.	Denominação	Acabamento/Cor	P.V.P (€) unid.
2131655	S	VERMELHO	NATURAL	57,24
2142453	SP	ÉBANO	NEGRO	73,87

Peso/uni. (Kg): 18,5
Uni./Palete (Nacional): 9 conj.

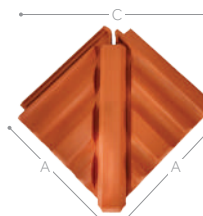

Dimensões A x B x C (mm):
500 x 660 x 700

**Canto de telhado*
(3 peças)**

Código	Disp.	Denominação	Acabamento/Cor	P.V.P (€) unid.
2142774	SP	VERMELHO	NATURAL	50,66
2142778	SP	ÉBANO	NEGRO	71,91

Peso/uni. (Kg): 9,7
Uni./Palete (Nacional): 23 conj.

* Peça com engobe na parte inferior, código e preço sob consulta.

NOTA: Obrigatório instalar uma Telha de Ventilação por cada 10 m² com os Sistemas Tectum® da BMI. No caso de prescindir do sistema, por favor siga as recomendações da APICER.

S: Serie / SP: Sob pedido / N: Novidade

Lógica® Marselha Peças Especiais

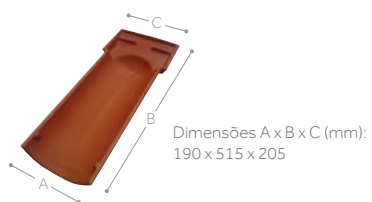

Beirado canal

Código	Disp.	Denominação	Acabamento/Cor	P.V.P (€) unid.
2131677	S	VERMELHO	NATURAL	2,18
2142461	SP	ÉBANO	NEGRO	3,25

Peso/uni. (Kg): 3
Nº Peças/ml: 5 ml
Uni./Palete (Nacional): 224

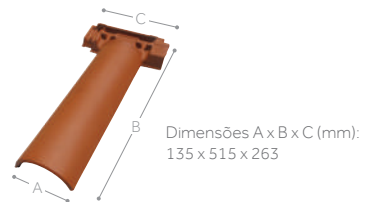

Beirado capa

Código	Disp.	Denominação	Acabamento/Cor	P.V.P (€) unid.
2131683	S	VERMELHO	NATURAL	2,18
2142462	SP	ÉBANO	NEGRO	3,25

Peso/uni. (Kg): 2,8
Nº Peças/ml: 5 ml
Uni./Palete (Nacional): 224

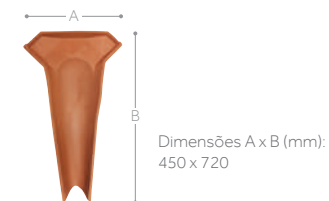

Canal interior de telha

Código	Disp.	Denominação	Acabamento/Cor	P.V.P (€) unid.
2141429	S	VERMELHO	NATURAL	34,30
2142456	SP	ÉBANO	NEGRO	53,36

Peso/uni. (Kg): 4,7
Uni./Palete (Nacional): 40



Meia Telha*

Código	Disp.	Denominação	Acabamento/Cor	P.V.P (€) unid.
2131725	S	VERMELHO	NATURAL	2,54
2142467	SP	ÉBANO	NEGRO	3,52

Peso/uni. (Kg): 2,7
Uni./Palete (Nacional): 224

* Peça com engobe na parte inferior, código e preço sob consulta.



Telha dupla*

Código	Disp.	Denominação	Acabamento/Cor	P.V.P (€) unid.
2131711	S	VERMELHO	NATURAL	13,65
2142471	SP	ÉBANO	NEGRO	17,74

Peso/uni. (Kg): 4,6
Uni./Palete (Nacional): 180

* Peça com engobe na parte inferior, código e preço sob consulta.



Telha Policarbonato/Vidro

Código	Disp.	Material	Unidade/Caixa	P.V.P (€) unid.
7040768	S	POLICARBONATO	12	15,00
7042851	S	VIDRO	5	16,00



Lógica[®] Lusa

**Alta tecnologia aliada a um
design clássico e eficiente**

Lógica® Lusa



Estética e performance.

Fabricada com matérias primas selecionadas e um avançado processo tecnológico, a Lógica® Lusa resulta numa telha de altas prestações e performance.

DIMENSÕES A x B (mm)	NATURAL	456 x 276
	ENGOBES COBERTURA TOTAL	451 x 273
Nº TELHAS APROX. / m ²		12,0
PESO UNITÁRIO (kg)	NATURAL	3,95
	ENGOBES COBERTURA TOTAL	3,95
Nº TELHAS POR PALETE*	4 ALTURAS	280
RIPADO APROX. / (mm)	NATURAL	383
	ENGOBES COBERTURA TOTAL	375
PESO (paleta+telhas) APROX. (kg)		1024
FÁBRICA		OUTEIRO

* Mais informação em Dados Logísticos na pág. 86
Pendente mínima de utilização para todo Portugal 14°-25% Ilhas 17,5°-31,5%
Outros casos consultar a BMI Expert ou Guia Aplicação Telhas Cerâmicas.
Em todos os casos é recomendada a utilização de Lâminas Impermeáveis BMI.

Cores

VERMELHO (Cor Natural)

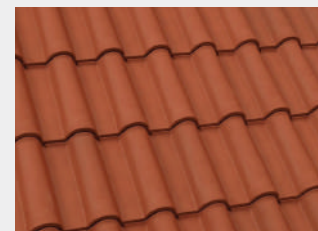

Código	P.V.P. unid.	P.V.P. m ²
2135671	1,43 €	17,16 €

ÉBANO (Engobe Total Mate)

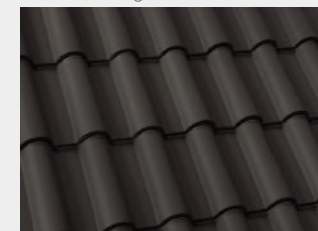

Código	P.V.P. unid.	P.V.P. m ²
2142427	2,12 €	25,44€

ZIMBRO (Engobe Total Mate)

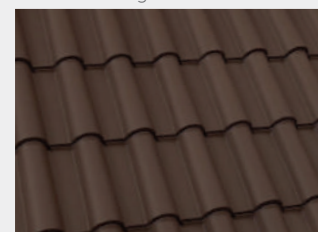

Código	P.V.P. unid.	P.V.P. m ²
2130445	2,12 €	25,44€

RUBY (Engobe Total Meio Brilho)

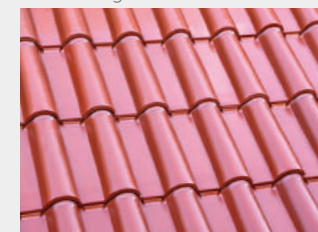

Código	P.V.P. unid.	P.V.P. m ²
2140400	2,12 €	25,44€

NAT. VIDRADO (Engobe Tot. Brilho)

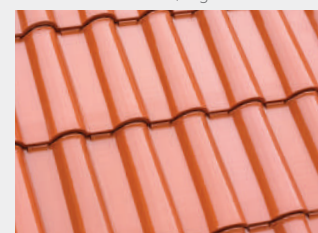

Código	P.V.P. unid.	P.V.P. m ²
2141109	2,76 €	33,12 €



Ficheiro BIM disponível

Lógica® Lusa Peças Especiais

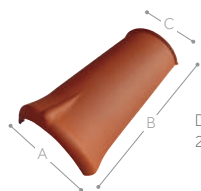

Dimensões A x B x C (mm):
260 x 450 x 200

Cume

Código	Disp.	Denominação	Acabamento/Cor	P.V.P (€) unid.
2143105	S	VERMELHO	NATURAL	2,18
2142431	SP	ÉBANO	NEGRO	2,48
2131525	SP	ZIMBRO	CASTANHO	
2140404	SP	RUBY	VERMELHO	
2141112	SP	NAT. VIDRADO	NAT. VIDRADO	

Peso/uni. (Kg): 3,8
Nº Peças/ml: 2,4 ml
Uni./Paleta (Nacional): 156

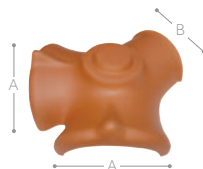

Dimensões A x B (mm):
260 x 200

Cume 3 vias M/F

Código	Disp.	Denominação	Acabamento/Cor	P.V.P (€) unid.
2143111	S	VERMELHO	NATURAL	11,30
2142433	SP	ÉBANO	NEGRO	22,93
2131553	SP	ZIMBRO	CASTANHO	
2140406	SP	RUBY	VERMELHO	
2141114	SP	NAT. VIDRADO	NAT. VIDRADO	

Peso/uni. (Kg): 4,1
Uni./Paleta (Nacional): 42

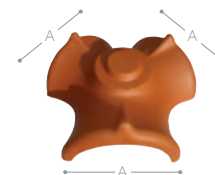

Dimensões A (mm): 260

Cume 3 vias F

Código	Disp.	Denominação	Acabamento/Cor	P.V.P (€) unid.
2143112	S	VERMELHO	NATURAL	11,30
2142432	SP	ÉBANO	NEGRO	22,93
2131539	SP	ZIMBRO	CASTANHO	
2140405	SP	RUBY	VERMELHO	
2141113	SP	NAT. VIDRADO	NAT. VIDRADO	

Peso/uni. (Kg): 5
Uni./Paleta (Nacional): 42

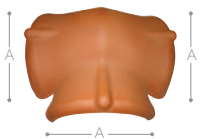

Dimensões A (mm): 260

Cume empena

Código	Disp.	Denominação	Acabamento/Cor	P.V.P (€) unid.
2143113	S	VERMELHO	NATURAL	25,36
2142437	SP	ÉBANO	NEGRO	32,78
2131572	SP	ZIMBRO	CASTANHO	
2140408	SP	RUBY	VERMELHO	
2141116	SP	NAT. VIDRADO	NAT. VIDRADO	

Peso/uni. (Kg): 4,2
Uni./Paleta (Nacional): 42

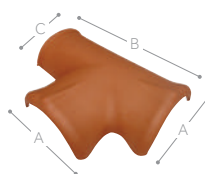

Dimensões A x B x C (mm):
260 x 450 x 200

Cume T

Código	Disp.	Denominação	Acabamento/Cor	P.V.P (€) unid.
2143114	S	VERMELHO	NATURAL	25,36
2132896	SP	ÉBANO	NEGRO	32,78
2140407	SP	RUBY	VERMELHO	
2132895	SP	ZIMBRO	CASTANHO	
2141115	SP	NAT. VIDRADO	NAT. VIDRADO	

Peso/uni. (Kg): 5,1
Uni./Paleta (Nacional): 50



Dimensões A x B (mm):
260 x 200

Cume 45° direito

Código	Disp.	Denominação	Acabamento/Cor	P.V.P (€) unid.
2143115	S	VERMELHO	NATURAL	6,86
2142435	SP	ÉBANO	NEGRO	9,82
2133361	SP	ZIMBRO	CASTANHO	
2140409	SP	RUBY	VERMELHO	
2141117	SP	NAT. VIDRADO	NAT. VIDRADO	

Peso/uni. (Kg): 3,7
Uni./Paleta (Nacional): 42

Lógica® Lusa Peças Especiais



Dimensões A x B (mm):
260 x 200

Cume 45° esquerdo

Código	Disp.	Denominação	Acabamento/Cor	P.V.P (€) unid.
2143116	S	VERMELHO	NATURAL	6,86
2142436	SP	ÉBANO	NEGRO	9,82
2133362	SP	ZIMBRO	CASTANHO	
2140410	SP	RUBY	VERMELHO	
2141118	SP	NAT. VIDRADO	NAT. VIDRADO	

Peso/uni. (Kg): 3,7
Uni./Paleta (Nacional): 42

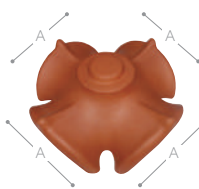

Dimensões A (mm): 260

Cume 4 vias

Código	Disp.	Denominação	Acabamento/Cor	P.V.P (€) unid.
2143117	S	VERMELHO	NATURAL	25,36
2142434	SP	ÉBANO	NEGRO	32,78
2131586	SP	ZIMBRO	CASTANHO	
2140411	SP	RUBY	VERMELHO	
2141119	SP	NAT. VIDRADO	NAT. VIDRADO	

Peso/uni. (Kg): 5,3
Uni./Paleta (Nacional): 30

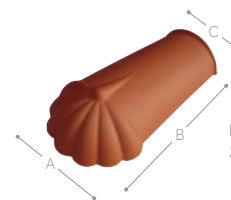

Dimensões A x B x C (mm):
260 x 500 x 200

Pata de leão

Código	Disp.	Denominação	Acabamento/Cor	P.V.P (€) unid.
2143118	S	VERMELHO	NATURAL	11,30
2142443	SP	ÉBANO	NEGRO	16,07
2131600	SP	ZIMBRO	CASTANHO	
2140412	SP	RUBY	VERMELHO	
2141120	SP	NAT. VIDRADO	NAT. VIDRADO	

Peso/uni. (Kg): 3,9
Uni./Paleta (Nacional): 66



Dimensões A x B (mm):
260 x 200

**Pata de leão
45° direito**

Código	Disp.	Denominação	Acabamento/Cor	P.V.P (€) unid.
2143119	S	VERMELHO	NATURAL	21,27
2142445	SP	ÉBANO	NEGRO	27,93
2131618	SP	ZIMBRO	CASTANHO	
2140414	SP	RUBY	VERMELHO	
2141122	SP	NAT. VIDRADO	NAT. VIDRADO	

Peso/uni. (Kg): 3,9
Uni./Paleta (Nacional): 56



Dimensões A x B (mm):
260 x 200

**Pata de leão
45° esquerdo**

Código	Disp.	Denominação	Acabamento/Cor	P.V.P (€) unid.
2143120	S	VERMELHO	NATURAL	21,27
2142444	SP	ÉBANO	NEGRO	27,93
2131617	SP	ZIMBRO	CASTANHO	
2140413	SP	RUBY	VERMELHO	
2141121	SP	NAT. VIDRADO	NAT. VIDRADO	

Peso/uni. (Kg): 3,9
Uni./Paleta (Nacional): 56



Dimensões A x B (mm):
270 x 375

Tampa de cume universal

Código	Disp.	Denominação	Acabamento/Cor	P.V.P (€) unid.
2143121	S	VERMELHO	NATURAL	16,56
2142447	SP	ÉBANO	NEGRO	19,26
2136807	SP	ZIMBRO	CASTANHO	
2141391	SP	RUBY	VERMELHO	
2141124	SP	NAT. VIDRADO	NAT. VIDRADO	

Peso/uni. (Kg): 3,95
Uni./Paleta (Nacional): 48

Lógica® Lusa Peças Especiais

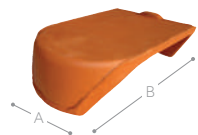

Dimensões A x B (mm):
145 x 200

Tamanco

Código	Disp.	Denominação	Acabamento/Cor	P.V.P (€) unid.
2131635	S	VERMELHO	NATURAL	0,70
2142446	SP	ÉBANO	NEGRO	0,95
2131637	SP	ZIMBRO	CASTANHO	
2140415	SP	RUBY	VERMELHO	
2141123	SP	NAT. VIDRADO	NAT. VIDRADO	

Peso/uni. (Kg): 1
Nº Peças/ml: 2 x 4,5 ml
Uni./Paleta (Nacional): 630

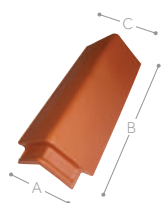

Dimensões A x B x C (mm):
135 x 440 x 190

Remate Angular

Código	Disp.	Denominação	Acabamento/Cor	P.V.P (€) unid.
2132516	S	VERMELHO	NATURAL	5,84
2142452	SP	ÉBANO	NEGRO	7,40
2132517	SP	ZIMBRO	CASTANHO	

Peso/uni. (Kg): 3
Nº Peças/ml: 3
Uni./Paleta (Nacional): 284

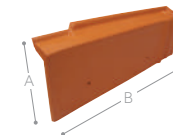

Dimensões A x B (mm):
180 x 455

Remate lateral direito

Código	Disp.	Denominação	Acabamento/Cor	P.V.P (€) unid.
2132282	S	VERMELHO	NATURAL	5,90
2142438	SP	ÉBANO	NEGRO	9,82
2132289	SP	ZIMBRO	CASTANHO	
2140426	SP	RUBY	VERMELHO	
2141134	SP	NAT. VIDRADO	NAT. VIDRADO	

Peso/uni. (Kg): 2,9
Nº Peças/ml: 2,6
Uni./Paleta (Nacional): 212

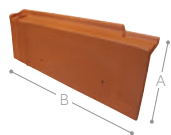

Dimensões A x B (mm):
180 x 455

Remate lateral esquerdo

Código	Disp.	Denominação	Acabamento/Cor	P.V.P (€) unid.
2132293	S	VERMELHO	NATURAL	5,90
2142440	SP	ÉBANO	NEGRO	9,82
2132300	SP	ZIMBRO	CASTANHO	
2140427	SP	RUBY	VERMELHO	
2141135	SP	NAT. VIDRADO	NAT. VIDRADO	

Peso/uni. (Kg): 2,9
Nº Peças/ml: 2,6
Uni./Paleta (Nacional): 212

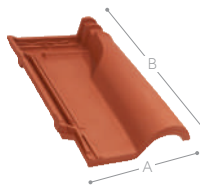

Dimensões A x B (mm):
276 x 456

Telha de ventilação

Código	Disp.	Denominação	Acabamento/Cor	P.V.P (€) unid.
2137328	S	VERMELHO	NATURAL	9,64
2142451	SP	ÉBANO	NEGRO	14,48
2137366	SP	ZIMBRO	CASTANHO	
2140428	SP	RUBY	VERMELHO	
2141136	SP	NAT. VIDRADO	NAT. VIDRADO	

Peso/uni. (Kg): 4,2
Uni./Paleta (Nacional): 60



Grelha inox p/ telha ventilação

Código	Disp.	Denominação	Acabamento/Cor	P.V.P (€) unid.
7042024	S	GRELHA	INOX	4,57

Lógica® Lusa Peças Especiais



Dimensões A x B (mm):
276 x 456

Passadeira com ventilação

Código	Disp.	Denominação	Acabamento/Cor	P.V.P (€) unid.
2131686	S	VERMELHO	NATURAL	13,45
2142441	SP	ÉBANO	NEGRO	19,33
2131688	SP	ZIMBRO	CASTANHO	
2140420	SP	RUBY	VERMELHO	
2141127	SP	NAT. VIDRADO	NAT. VIDRADO	

Peso/uni. (Kg): 4,7
Uni./Paleta (Nacional): 84



Dimensões A x B (mm):
275 x 460

Telha suporte chaminé

Código	Disp.	Denominação	Acabamento/Cor	P.V.P (€) unid.
2138940	S	VERMELHO	NATURAL	21,96
2142450	SP	ÉBANO	NEGRO	32,78
2138963	SP	ZIMBRO	CASTANHO	
2140430	SP	RUBY	VERMELHO	
2141137	SP	NAT. VIDRADO	NAT. VIDRADO	

Peso/uni. (Kg): 4,3
Uni./Paleta (Nacional): 78
Diâmetro interno: 125 mm

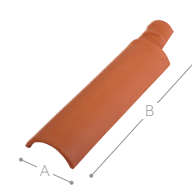

Dimensões A x B (mm):
130 x 515

Beirado capa

Código	Disp.	Denominação	Acabamento/Cor	P.V.P (€) unid.
2131680	SP	VERMELHO	NATURAL	1,93
2142430	SP	ÉBANO	NEGRO	2,93
2131564	SP	ZIMBRO	CASTANHO	
2140419	SP	RUBY	VERMELHO	
2141126	SP	NAT. VIDRADO	NAT. VIDRADO	

Peso/uni. (Kg): 2
Nº Peças/ml: 5
Uni./Paleta (Nacional): 256

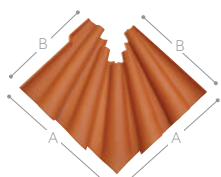

Dimensões A x B (mm):
680 x 560

Canto de beirado
(11 peças)

Código	Disp.	Denominação	Acabamento/Cor	P.V.P (€) unid.
2131655	S	VERMELHO	NATURAL	57,24
2142453	SP	ÉBANO	NEGRO	73,87
2131657	SP	ZIMBRO	CASTANHO	
2140417	SP	RUBY	VERMELHO	
2141133	SP	NAT. VIDRADO	NAT. VIDRADO	

Peso/uni. (Kg): 18,5
Uni./Paleta (Nacional): 9 conj.

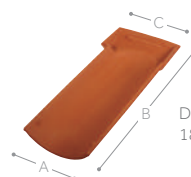

Dimensões A x B x C (mm):
180 x 515 x 200

Beirado canal

Código	Disp.	Denominação	Acabamento/Cor	P.V.P (€) unid.
2131666	S	VERMELHO	NATURAL	1,93
2142429	SP	ÉBANO	NEGRO	2,93
2131668	SP	ZIMBRO	CASTANHO	
2140418	SP	RUBY	VERMELHO	
2141125	SP	NAT. VIDRADO	NAT. VIDRADO	

Peso/uni. (Kg): 3
Nº Peças/ml: 5
Uni./Paleta (Nacional): 256



Dimensões A x B (mm):
130 x 456

Meia Telha*

Código	Disp.	Denominação	Acabamento/Cor	P.V.P (€) unid.
2131714	S	VERMELHO	NATURAL	2,54
2142439	SP	ÉBANO	NEGRO	4,88
2131716	SP	ZIMBRO	CASTANHO	
2140423	SP	RUBY	VERMELHO	
2141130	SP	NAT. VIDRADO	NAT. VIDRADO	

Peso/uni. (Kg): 2,3
Uni./Paleta (Nacional): 180

* Peça com engobe na parte inferior, código e preço sob consulta.

Lógica® Lusa Peças Especiais

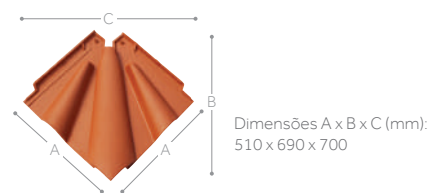

Canto de telhado*
(3 peças)

Código	Disp.	Denominação	Acabamento/Cor	P.V.P (€) unid.
2131752	S	VERMELHO	NATURAL	50,65
2142455	SP	ÉBANO*	NEGRO	64,72
2131782	SP	ZIMBRO	CASTANHO	
2140425	SP	RUBY*	VERMELHO	
2141132	SP	NAT. VIDRADO*	NAT. VIDRADO	

Peso/uni. (Kg): 10
Uni./Paleta (Nacional): 23 conj.

* Peça com engobe na parte inferior, código e preço sob consulta.

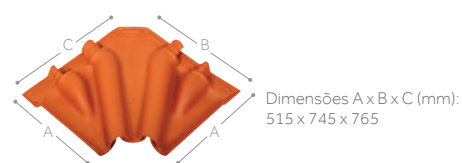

Canto interior
(5 peças)

Código	Disp.	Denominação	Acabamento/Cor	P.V.P (€) unid.
2131728	S	VERMELHO	NATURAL	59,25
2142454	SP	ÉBANO	NEGRO	82,60
2131730	SP	ZIMBRO	CASTANHO	
2140424	SP	RUBY	VERMELHO	
2141131	SP	NAT. VIDRADO	NAT. VIDRADO	

Peso/uni. (Kg): 23
Uni./Paleta (Nacional): 10 conj.

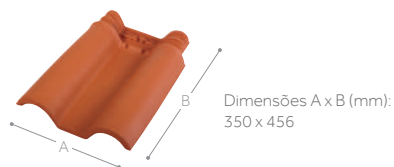

Telha dupla*

Código	Disp.	Denominação	Acabamento/Cor	P.V.P (€) unid.
2131700	S	VERMELHO	NATURAL	8,27
2142449	SP	ÉBANO*	NEGRO	11,30
2131702	SP	ZIMBRO	CASTANHO	
2140422	SP	RUBY*	VERMELHO	
2141129	SP	NAT. VIDRADO*	NAT. VIDRADO	

Peso/uni. (Kg): 5,4
Uni./Paleta (Nacional): 70

* Peça com engobe na parte inferior, código e preço sob consulta.



Canal interior de telha

Código	Disp.	Denominação	Acabamento/Cor	P.V.P (€) unid.
2141429	S	VERMELHO	NATURAL	34,30
2142456	SP	ÉBANO	NEGRO	48,02
2141431	SP	ZIMBRO	CASTANHO	
2141432	SP	RUBY	VERMELHO	
2141438	SP	NAT. VIDRADO	NAT. VIDRADO	

Peso/uni. (Kg): 4,7
Uni./Paleta (Nacional): 40



Telha Policarbonato/Vidro

Código	Disp.	Material	Unidade/Caixa	P.V.P (€) unid.
7040767	S	POLICARBONATO	12	15,00
7042846	S	VIDRO	5	16,00



Passadeira sem ventilação

Código	Disp.	Denominação	Acabamento/Cor	P.V.P (€) unid.
2134311	S	VERMELHO	NATURAL	13,45
2142442	SP	ÉBANO	NEGRO	19,33

Peso/uni. (Kg): 4,7
Uni./Paleta (Nacional): 84

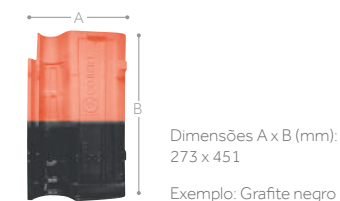

Telha de beirado

Código	Disp.	Denominação	Acabamento/Cor	P.V.P (€) unid.
2142428	SP	ÉBANO	NEGRO	6,86
2140403	SP	RUBY	VERMELHO	
2141554	SP	NAT. VIDRADO	NAT. VIDRADO	

Peso/uni. (Kg): 3,85
Nº Peças/ml: 4,5 ml



Modelo Marselha MG Plus Natural

Marselha MG Plus

**Tecnologia de fabrico
orientada para o desempenho**

Marselha MG Plus

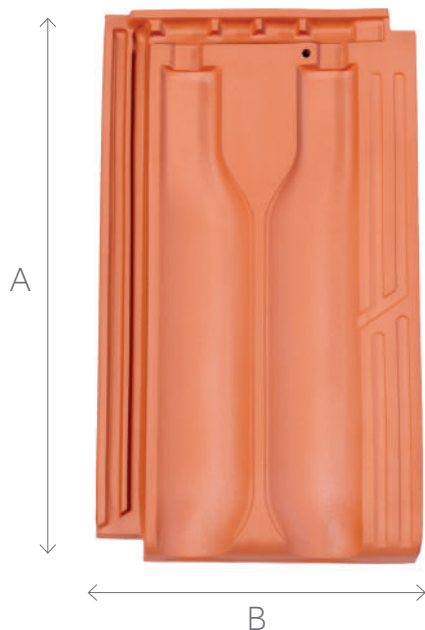

Líder em obras de reabilitação.

Perfil com uma maior resistência mecânica e uma menor taxa de absorção, aumentando a sua durabilidade. Uma telha de linhas perfeitas e concebida em especial para o mercado da reabilitação.

DIMENSÕES A x B (mm)	460 x 264
Nº TELHAS APROX. / m ²	11 a 14
PESO UNITÁRIO (kg)	3,60
Nº TELHAS POR PALETE*	4 ALTURAS 288
RIPADO APROX. / (mm)	320 min. 394 máx.
PESO (paleta+telhas) APROX. (kg)*	4 ALTURAS 1052
FÁBRICA	OUTEIRO

* Mais informação em Dados Logísticos na pág. 86
 Pendente mínima de utilização para todo Portugal 12,5°-21% (juntas cruzadas), 12,5°-21% juntas em linha. Ripado 385 mm
 Pendente mínima de utilização para Ilhas 12,5°-21% (juntas cruzadas), 12,5°-21% juntas em linha. Ripado 385 mm
 Outros casos consultar a BMI Expert ou Guia Aplicação Telhas Cerâmicas.
 Em todos os casos é recomendada a utilização de Lâminas Impermeáveis BMI.

Cores

NATURAL



	Código	P.V.P. unid.	P.V.P. m ²
Sem Hidrof	2142372	1,26 €	13,86 a 17,64€
Com Hidrof*	2142585	1,37 €	15,07 a 19,18€

* A garantia comercial de resistência ao gelo não se aplica a telhas hidrofugadas. As telhas hidrofugadas são recomendada para utilização em zonas costeiras (a menos de 1000 mts da costa e com uma altura máxima de 600 mts sobre o nível do mar), dado que são mais resistentes à agressão salina. Para mais informações consulte a BMI Expert.

Marselha MG Plus Peças Especiais

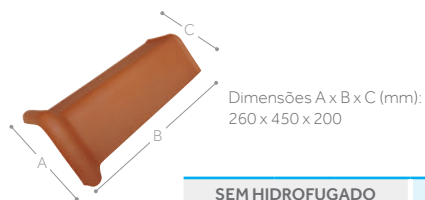

Dimensões A x B x C (mm):
260 x 450 x 200

Cume

Acabam./ Cor	SEM HIDROFUGADO			COM HIDROFUGADO		
	Código	Disp.	P.V.P (€) unid.	Código	Disp.	P.V.P (€) unid.
NATURAL	2131534	S	2,18	2131936	SP	2,18

Peso/uni. (Kg): 3
Nº Peças/ml: 2,4 ml
Uni./Paleta (Nacional): 296

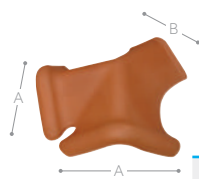

Dimensões A x B (mm):
260 x 200

Cume 3 vias M/F

Acabam./ Cor	SEM HIDROFUGADO			COM HIDROFUGADO		
	Código	Disp.	P.V.P (€) unid.	Código	Disp.	P.V.P (€) unid.
NATURAL	2131467	S	10,91	2132318	SP	10,91

Peso/uni. (Kg): 3,2
Uni./Paleta (Nacional): 100

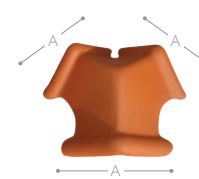

Dimensões A (mm): 260

Cume 3 vias F

Acabam./ Cor	SEM HIDROFUGADO			COM HIDROFUGADO		
	Código	Disp.	P.V.P (€) unid.	Código	Disp.	P.V.P (€) unid.
NATURAL	2131548	S	10,91	1116022	SP	10,91

Peso/uni. (Kg): 3,3
Uni./Paleta (Nacional): 100

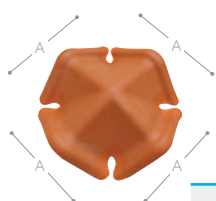

Dimensões A (mm): 260

Cume 4 vias

Acabam./ Cor	SEM HIDROFUGADO			COM HIDROFUGADO		
	Código	Disp.	P.V.P (€) unid.	Código	Disp.	P.V.P (€) unid.
NATURAL	2131595	S	25,36	2132320	SP	25,36

Peso/uni. (Kg): 4,1
Uni./Paleta (Nacional): 50

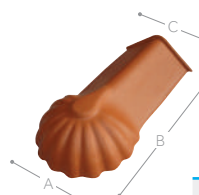

Dimensões A x B x C (mm):
230 x 440 x 200

Pata de leão

Acabam./ Cor	SEM HIDROFUGADO			COM HIDROFUGADO		
	Código	Disp.	P.V.P (€) unid.	Código	Disp.	P.V.P (€) unid.
NATURAL	2131610	S	11,71	2131937	SP	11,71

Peso/uni. (Kg): 3,3
Uni./Paleta (Nacional): 130

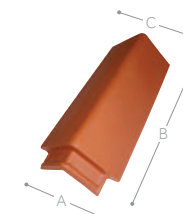

Dimensões A x B x C (mm):
135 x 440 x 190

Remate Angular

Acabam./ Cor	SEM HIDROFUGADO			COM HIDROFUGADO		
	Código	Disp.	P.V.P (€) unid.	Código	Disp.	P.V.P (€) unid.
NATURAL	2132516	S	5,84	2133272	SP	5,84

Peso/uni. (Kg): 3
Nº Peças/ml: 3 ml
Uni./Paleta (Nacional): 284

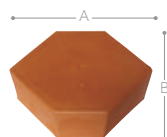

Dimensões A x B (mm):
310 x 295

Topo de remate angular

Acabam./ Cor	SEM HIDROFUGADO			COM HIDROFUGADO		
	Código	Disp.	P.V.P (€) unid.	Código	Disp.	P.V.P (€) unid.
NATURAL	2132996	S	18,02	2140975	SP	18,02

Peso/uni. (Kg): 3
Uni./Paleta (Nacional): 64

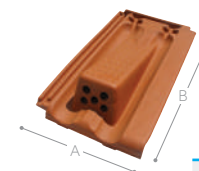

Dimensões A x B (mm):
264 x 459

Passadeira com ventilação

Acabam./ Cor	SEM HIDROFUGADO			COM HIDROFUGADO		
	Código	Disp.	P.V.P (€) unid.	Código	Disp.	P.V.P (€) unid.
NATURAL	2131697	S	13,45	2132321	SP	13,45

Peso/uni. (Kg): 4,9
Uni./Paleta (Nacional): 84

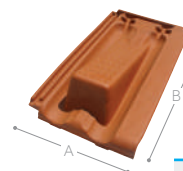

Dimensões A x B (mm):
264 x 459

Passadeira sem ventilação

Acabam./ Cor	SEM HIDROFUGADO		
	Código	Disp.	P.V.P (€) unid.
NATURAL	2134318	S	13,45

Peso/uni. (Kg): 4,9
Uni./Paleta (Nacional): 84

Marselha MG Plus Peças Especiais

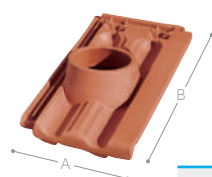

Dimensões A x B (mm):
264 x 459

Telha suporte chaminé

Acabam./ Cor	SEM HIDROFUGADO			COM HIDROFUGADO		
	Código	Disp.	P.V.P (€) unid.	Código	Disp.	P.V.P (€) unid.
NATURAL	2140079	S	21,96	2135225	SP	21,96

Peso/uni. (Kg): 4,8
Uni./Paleta (Nacional): 72
Diâmetro interno: 120 mm

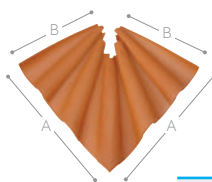

Dimensões A x B (mm):
680 x 560

Canto de beirado (11 peças)

Acabam./ Cor	SEM HIDROFUGADO			COM HIDROFUGADO		
	Código	Disp.	P.V.P (€) unid.	Código	Disp.	P.V.P (€) unid.
NATURAL	2131655	S	57,24	2140363	SP	57,24

Peso/uni. (Kg): 18,5
Uni./Paleta (Nacional): 9 conj.

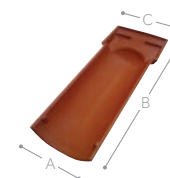

Dimensões A x B x C (mm):
190 x 515 x 205

Beirado canal

Acabam./ Cor	SEM HIDROFUGADO			COM HIDROFUGADO		
	Código	Disp.	P.V.P (€) unid.	Código	Disp.	P.V.P (€) unid.
NATURAL	2131677	S	2,18	1116014	SP	2,18

Peso/uni. (Kg): 3
Nº Peças/ml: 5 ml
Uni./Paleta (Nacional): 224

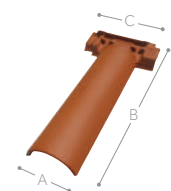

Dimensões A x B x C (mm):
135 x 515 x 263

Beirado capa

Acabam./ Cor	SEM HIDROFUGADO			COM HIDROFUGADO		
	Código	Disp.	P.V.P (€) unid.	Código	Disp.	P.V.P (€) unid.
NATURAL	2131683	S	2,18	1116017	SP	2,18

Peso/uni. (Kg): 2,8
Nº Peças/ml: 5 ml
Uni./Paleta (Nacional): 224



Dimensões A x B (mm):
450 x 720

Canal interior de telha

Acabam./ Cor	SEM HIDROFUGADO			COM HIDROFUGADO		
	Código	Disp.	P.V.P (€) unid.	Código	Disp.	P.V.P (€) unid.
NATURAL	2141429	S	34,30	2141422	SP	34,30

Peso/uni. (Kg): 4,7
Uni./Paleta (Nacional): 40

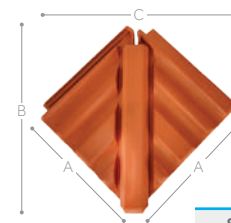

Dimensões A x B x C (mm):
500 x 660 x 700

Canto de telhado (3 peças)

Acabam./ Cor	SEM HIDROFUGADO			COM HIDROFUGADO		
	Código	Disp.	P.V.P (€) unid.	Código	Disp.	P.V.P (€) unid.
NATURAL	2142774	SP	50,66	2142775	SP	50,66

Peso/uni. (Kg): 9,7
Uni./Paleta (Nacional): 23 conj.



Dimensões A x B (mm):
150 x 459

Meia Telha

Acabam./ Cor	SEM HIDROFUGADO			COM HIDROFUGADO		
	Código	Disp.	P.V.P (€) unid.	Código	Disp.	P.V.P (€) unid.
NATURAL	2131725	S	2,54	2140058	SP	2,54

Peso/uni. (Kg): 2,7
Uni./Paleta (Nacional): 224

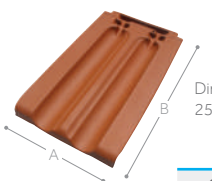

Dimensões A x B (mm):
255 x 459

Telha dupla

Acabam./ Cor	SEM HIDROFUGADO			COM HIDROFUGADO		
	Código	Disp.	P.V.P (€) unid.	Código	Disp.	P.V.P (€) unid.
NATURAL	2131711	S	13,65	2140057	SP	13,65

Peso/uni. (Kg): 4,6
Uni./Paleta (Nacional): 180



Telha Policarbonato

Código	Disp.	Material	Unidade/Caixa	P.V.P (€) unid.
7040768	S	POLICARBONATO	12	15,00

BMI Academy

Um plano integrado de formação para todo o setor da construção

Um programa de cursos e seminários com vertente prática e visual:

- Os cursos têm duração de um dia e destinam-se principalmente a instaladores de coberturas.
- Os seminários são mais extensos e visuais e destinam-se a arquitetos e estudantes do setor da construção.

Peça mais informações acerca da nossa Academy :





Modelo Lusa MG Plus Natural

Lusa MG Plus

Um estilo intemporal

Lusa MG Plus



Perfil clássico e funcional.

Prensada em moldes de gesso, a Lusa MG Plus possui um acabamento perfeito. Uma telha de perfil acentuado e uma excelente estanquicidade.

DIMENSÕES A x B (mm)	442 x 262
Nº TELHAS APROX. / m ²	12,5
PESO UNITÁRIO (kg)	3,75
Nº TELHAS POR PALETE*	4 ALTURAS 256
RIPADO APROX. / (mm)	380
PESO (paquete+telhas) APROX. (kg)*	4 ALTURAS 980
FÁBRICA	OUTEIRO

* Mais informação em Dados Logísticos na pág. 86
Pendente mínima de utilização para todo Portugal 14°-25%. Ripado 380 mm e furos de parafusos selados em caso de fixação mediante parafusos
Ilhas Consultar

Outros casos consultar a BMI Expert ou Guia Aplicação Telhas Cerâmicas.
Em todos os casos é recomendada a utilização de Lâminas Impermeáveis BMI.

Cores

NATURAL



	Código	P.V.P. unid.	P.V.P. m ²
Sem Hidrof	2142709	1,05 €	13,13 €
Com Hidrof*	2142715	1,14 €	14,25 €

* A garantia comercial de resistência ao gelo não se aplica a telhas hidrofugadas.
As telhas hidrofugadas são recomendada para utilização em zonas costeiras (a menos de 1000 mts da costa e com uma altura máxima de 600 mts sobre o nível do mar), dado que são mais resistentes à agressão salina. Para mais informações consulte a BMI Expert.

Lusa MG Plus Peças Especiais

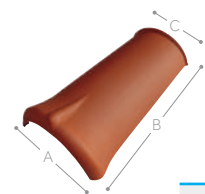

Dimensões A x B x C (mm):
260 x 450 x 200

Cume

Acabam./ Cor	SEM HIDROFUGADO			COM HIDROFUGADO		
	Código	Disp.	P.V.P (€) unid.	Código	Disp.	P.V.P (€) unid.
NATURAL	2143105	S	2,18	2143122	SP	2,18

Peso/uni. (Kg): 3,8
Nº Peças/ml: 2,4
Uni./Paleta (Nacional): 156



Dimensões A x B (mm):
260 x 200

Cume 3 vias M/F

Acabam./ Cor	SEM HIDROFUGADO			COM HIDROFUGADO		
	Código	Disp.	P.V.P (€) unid.	Código	Disp.	P.V.P (€) unid.
NATURAL	2143111	S	11,30	2143125	SP	11,30

Peso/uni. (Kg): 4,1
Uni./Paleta (Nacional): 42

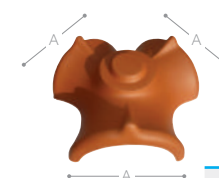

Dimensões A (mm): 260

Cume 3 vias F

Acabam./ Cor	SEM HIDROFUGADO			COM HIDROFUGADO		
	Código	Disp.	P.V.P (€) unid.	Código	Disp.	P.V.P (€) unid.
NATURAL	2143112	S	11,30	2143128	SP	11,30

Peso/uni. (Kg): 5
Uni./Paleta (Nacional): 42



Dimensões A (mm): 260

Cume empena

Acabam./ Cor	SEM HIDROFUGADO			COM HIDROFUGADO		
	Código	Disp.	P.V.P (€) unid.	Código	Disp.	P.V.P (€) unid.
NATURAL	2143113	S	25,36	2143131	SP	25,36

Peso/uni. (Kg): 4,2
Uni./Paleta (Nacional): 42

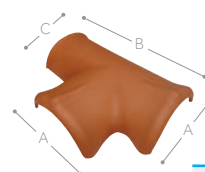

Dimensões A x B x C (mm):
260 x 450 x 200

Cume T

Acabam./ Cor	SEM HIDROFUGADO			COM HIDROFUGADO		
	Código	Disp.	P.V.P (€) unid.	Código	Disp.	P.V.P (€) unid.
NATURAL	2143114	S	25,36	2143134	SP	25,36

Peso/uni. (Kg): 5,1
Uni./Paleta (Nacional): 50



Dimensões A x B (mm):
260 x 200

Cume 45° direito

Acabam./ Cor	SEM HIDROFUGADO			COM HIDROFUGADO		
	Código	Disp.	P.V.P (€) unid.	Código	Disp.	P.V.P (€) unid.
NATURAL	2143115	S	6,86	2143137	SP	6,86

Peso/uni. (Kg): 3,7
Uni./Paleta (Nacional): 42



Dimensões A x B (mm):
260 x 200

Cume 45° esquerdo

Acabam./ Cor	SEM HIDROFUGADO			COM HIDROFUGADO		
	Código	Disp.	P.V.P (€) unid.	Código	Disp.	P.V.P (€) unid.
NATURAL	2143116	S	6,86	2143140	SP	6,86

Peso/uni. (Kg): 3,7
Uni./Paleta (Nacional): 42.

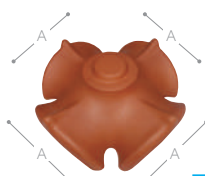

Dimensões A (mm): 260

Cume 4 vias

Acabam./ Cor	SEM HIDROFUGADO			COM HIDROFUGADO		
	Código	Disp.	P.V.P (€) unid.	Código	Disp.	P.V.P (€) unid.
NATURAL	2143117	S	25,36	2143143	SP	25,36

Peso/uni. (Kg): 5,3
Uni./Paleta (Nacional): 30

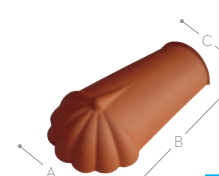

Dimensões A x B x C (mm):
260 x 500 x 200

Pata de leão

Acabam./ Cor	SEM HIDROFUGADO			COM HIDROFUGADO		
	Código	Disp.	P.V.P (€) unid.	Código	Disp.	P.V.P (€) unid.
NATURAL	2143118	S	11,30	2143146	SP	11,30

Peso/uni. (Kg): 3,9
Uni./Paleta (Nacional): 66

Lusa MG Plus Peças Especiais



Dimensões A x B (mm):
260 x 200

Pata de leão 45° direito/esquerdo

Acabam./ Cor	SEM HIDROFUGADO				COM HIDROFUGADO			
	Código	O	Disp.	P.V.P (€) unid.	Código	O	Disp.	P.V.P (€) unid.
NATURAL	2143119	DIR	S	21,27	2143149	DIR	SP	21,27
NATURAL	2143120	ESQ	S	21,27	2143152	ESQ	SP	21,27

Peso/uni. (Kg): 3,9
Uni./Paleta (Nacional): 56

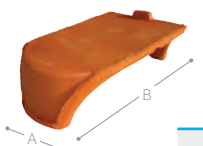

Dimensões A x B (mm):
130 x 195

Tamanco

Acabam./ Cor	SEM HIDROFUGADO			COM HIDROFUGADO		
	Código	Disp.	P.V.P (€) unid.	Código	Disp.	P.V.P (€) unid.
NATURAL	1021159	S	0,71	1116047	SP	0,71

Peso/uni. (Kg): 1
Nº Peças/ml: 2 x 4 ml
Uni./Paleta (Nacional): 630

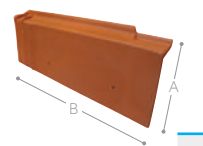

Dimensões A x B (mm):
180 x 455

Remate lateral esquerdo

Acabam./ Cor	SEM HIDROFUGADO			COM HIDROFUGADO		
	Código	Disp.	P.V.P (€) unid.	Código	Disp.	P.V.P (€) unid.
NATURAL	2132293	S	5,90	2140060	SP	5,90

Peso/uni. (Kg): 2,9
Nº Peças/ml: 2,6 ml
Uni./Paleta (Nacional): 212



Dimensões A x B (mm):
270 x 375

Tampa de cume universal

Acabam./ Cor	SEM HIDROFUGADO			COM HIDROFUGADO		
	Código	Disp.	P.V.P (€) unid.	Código	Disp.	P.V.P (€) unid.
NATURAL	2143121	S	16,56	2143155	SP	16,56

Peso/uni. (Kg): 3,95
Uni./Paleta (Nacional): 48

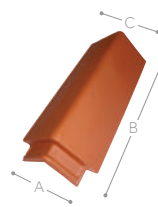

Dimensões A x B x C (mm):
135 x 440 x 190

Remate Angular

Acabam./ Cor	SEM HIDROFUGADO			COM HIDROFUGADO		
	Código	Disp.	P.V.P (€) unid.	Código	Disp.	P.V.P (€) unid.
NATURAL	2132516	S	5,84	2133272	SP	5,84

Peso/uni. (Kg): 3
Nº Peças/ml: 3
Uni./Paleta (Nacional): 284

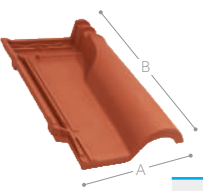

Dimensões A x B (mm):
276 x 456

Telha de ventilação

Acabam./ Cor	SEM HIDROFUGADO			COM HIDROFUGADO		
	Código	Disp.	P.V.P (€) unid.	Código	Disp.	P.V.P (€) unid.
NATURAL	2137328	S	9,64	2140359	SP	9,64

Peso/uni. (Kg): 4,2
Uni./Paleta (Nacional): 60



Dimensões A x B (mm):
275 x 460

Telha suporte chaminé

Acabam./ Cor	SEM HIDROFUGADO			COM HIDROFUGADO		
	Código	Disp.	P.V.P (€) unid.	Código	Disp.	P.V.P (€) unid.
NATURAL	2138940	S	21,96	2140360	SP	21,96

Peso/uni. (Kg): 4,8
Nº Peças/ml: 78
Diâmetro interno: 125 mm

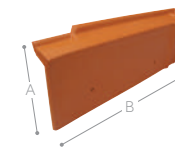

Dimensões A x B (mm):
180 x 455

Remate lateral direito

Acabam./ Cor	SEM HIDROFUGADO			COM HIDROFUGADO		
	Código	Disp.	P.V.P (€) unid.	Código	Disp.	P.V.P (€) unid.
NATURAL	2132282	S	5,90	2140059	SP	5,90

Peso/uni. (Kg): 2,9
Nº Peças/ml: 2,6 ml
Uni./Paleta (Nacional): 212



Dimensões A x B (mm):
276 x 456

Passadeira com ventilação

Acabam./ Cor	SEM HIDROFUGADO			COM HIDROFUGADO		
	Código	Disp.	P.V.P (€) unid.	Código	Disp.	P.V.P (€) unid.
NATURAL	2131686	S	13,45	2140724	SP	13,45

Peso/uni. (Kg): 4,7
Uni./Paleta (Nacional): 84

NOTA: Obrigatório instalar uma Telha de Ventilação por cada 10 m² com os Sistemas Tectum® da BMI. No caso de prescindir do sistema, por favor siga as recomendações da APICER.

S: Serie / SP: Sob pedido / N: Novidade

Lusa MG Plus Peças Especiais

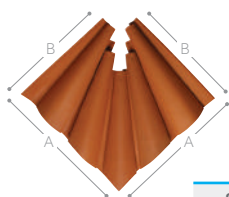

Dimensões A x B (mm):
680 x 560

Canto de beirado
(11 peças)

Acabam./ Cor	SEM HIDROFUGADO			COM HIDROFUGADO		
	Código	Disp.	P.V.P (€) unid.	Código	Disp.	P.V.P (€) unid.
NATURAL	2131655	S	57,24	2140363	SP	57,24

Peso/uni. (Kg): 18,5
Uni./Palete (Nacional): 9 conj.

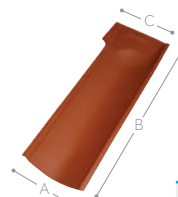

Dimensões A x B x C (mm):
180 x 515 x 200

Beirado canal

Acabam./ Cor	SEM HIDROFUGADO			COM HIDROFUGADO		
	Código	Disp.	P.V.P (€) unid.	Código	Disp.	P.V.P (€) unid.
NATURAL	2131666	S	1,93	2140364	SP	1,93

Peso/uni. (Kg): 3
Nº Peças/ml: 5
Uni./Palete (Nacional): 256

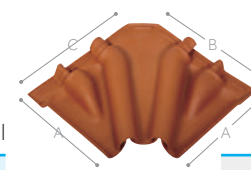

Dimensões A x B x C (mm):
515 x 745 x 765

Canto interior beirado
(5 peças)

Acabam./ Cor	SEM HIDROFUGADO			COM HIDROFUGADO		
	Código	Disp.	P.V.P (€) unid.	Código	Disp.	P.V.P (€) unid.
NATURAL	2131728	S	59,25	2142758	SP	59,25

Peso/uni. (Kg): 23
Uni./Palete (Nacional): 10 conj.

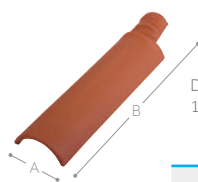

Dimensões A x B (mm):
130 x 515

Beirado capa

Acabam./ Cor	SEM HIDROFUGADO			COM HIDROFUGADO		
	Código	Disp.	P.V.P (€) unid.	Código	Disp.	P.V.P (€) unid.
NATURAL	2131680	S	1,93	2140365	SP	2,14

Peso/uni. (Kg): 2
Nº Peças/ml: 5
Uni./Palete (Nacional): 256



Dimensões A x B (mm):
450 x 720

Canal interior de telha

Acabam./ Cor	SEM HIDROFUGADO			COM HIDROFUGADO		
	Código	Disp.	P.V.P (€) unid.	Código	Disp.	P.V.P (€) unid.
NATURAL	2141429	S	34,30	2141422	SP	38,11

Peso/uni. (Kg): 4,7
Uni./Palete (Nacional): 40



Dimensões A x B (mm):
350 x 456

Telha dupla

Acabam./ Cor	SEM HIDROFUGADO			COM HIDROFUGADO		
	Código	Disp.	P.V.P (€) unid.	Código	Disp.	P.V.P (€) unid.
NATURAL	2131700	S	8,27	2140358	SP	8,27

Peso/uni. (Kg): 5,4
Uni./Palete (Nacional): 70

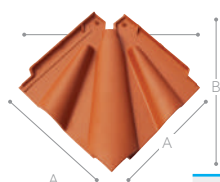

Dimensões A x B x C (mm):
510 x 690 x 700

Canto de telhado
(3 peças)

Acabam./ Cor	SEM HIDROFUGADO			COM HIDROFUGADO		
	Código	Disp.	P.V.P (€) unid.	Código	Disp.	P.V.P (€) unid.
NATURAL	2131752	S	50,65	2142757	SP	50,65

Peso/uni. (Kg): 10
Uni./Palete (Nacional): 23 conj.

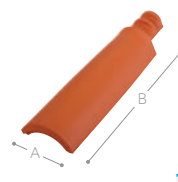

Dimensões A x B (mm):
130 x 456

Meia Telha

Acabam./ Cor	SEM HIDROFUGADO			COM HIDROFUGADO		
	Código	Disp.	P.V.P (€) unid.	Código	Disp.	P.V.P (€) unid.
NATURAL	2131714	S	2,54	2142759	SP	2,54

Peso/uni. (Kg): 2,3
Uni./Palete (Nacional): 180.



Telha Policarbonato

Código	Disp.	Material	Unidade/Caixa	P.V.P (€) unid.
7040767	S	POLICARBONATO	12	15,00



Piemontesa

Um equilíbrio natural

Piemontesa



A estética de uma telha árabe numa telha lusa.

Telha de funcionalidade e beleza estética ímpar. Disponível em tonalidades que asseguram uma perfeita harmonia com o espaço envolvente.

DIMENSÕES A x B (mm)	448 x 258
Nº TELHAS APROX. / m ²	13,5
PESO UNITÁRIO (kg)	3,50
Nº TELHAS POR PALETE* 4 ALTURAS	240
RIPADO APROX. / (mm)	370-380
PESO (paleta+telhas) APROX. (kg)* 4 ALTURAS	840
FÁBRICA	TOLEDO

* Mais informação em Dados Logísticos na pág. 86
 Uso obrigatório de juntas de neoprene ao fixar a telha com parafuso ou prego
 Pendente mínima de utilização para todo Portugal 14°-25%. Ripado 378 mm
 Pendente mínima de utilização para Ilhas 14°-25%. Ripado 378 mm
 Outros casos consultar a BMI Expert ou Guia Aplicação Telhas Cerâmicas.
 Em todos os casos é recomendada a utilização de Lâminas Impermeáveis BMI.

Cores

NATURAL

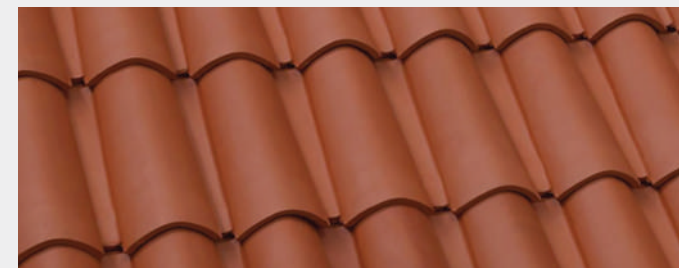

	Código	P.V.P. unid.	P.V.P. m ²
Sem Hidrof	2142693	1,00 €	13,50 €
Com Hidrof.	2142694	1,05 €	13,65 €

CAMPESTRE



	Código	P.V.P. unid.	P.V.P. m ²
Sem Hidrof	2142695	1,10 €	14,85 €

ENVELHECIDA

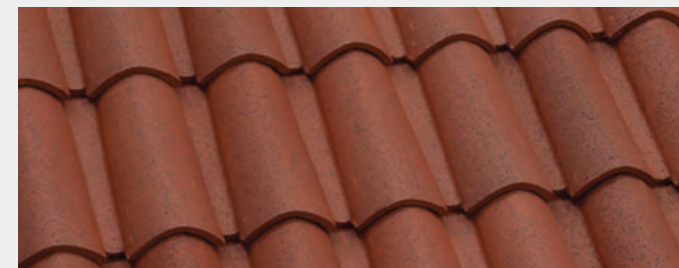

	Código	P.V.P. unid.	P.V.P. m ²
Sem Hidrof	2142696	1,10 €	14,85 €

Piemontesa Peças Especiais

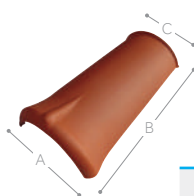

Dimensões A x B x C (mm):
260 x 460 x 200

Cume

Acabam./ Cor	SEM HIDROFUGADO			COM HIDROFUGADO		
	Código	Disp.	P.V.P (€) unid.	Código	Disp.	P.V.P (€) unid.
NATURAL	2143105	S	2,18	2143122	S	2,18
CAMPESTRE	2143158	SP				
ENVELHECIDA	2143159	SP				

Peso/uni. (Kg): 3,6
Nº Peças/ml: 2,5
Uni./Paleta (Nacional): 156

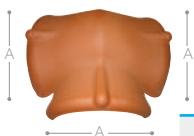

Dimensões A (mm): 260

Cume empena

Acabam./ Cor	SEM HIDROFUGADO			COM HIDROFUGADO		
	Código	Disp.	P.V.P (€) unid.	Código	Disp.	P.V.P (€) unid.
NATURAL	2143113	S	25,36	2143131	S	25,36
CAMPESTRE	2143165	SP				
ENVELHECIDA	2143164	SP				

Peso/uni. (Kg): 3,5
Uni./Paleta (Nacional): 42



Dimensões A x B (mm):
260 x 200

Cume 45° esquerdo

Acabam./ Cor	SEM HIDROFUGADO			COM HIDROFUGADO		
	Código	Disp.	P.V.P (€) unid.	Código	Disp.	P.V.P (€) unid.
NATURAL	2143116	S	6,86	2143140	S	6,86
CAMPESTRE	2143171	SP				
ENVELHECIDA	2143170	SP				

Peso/uni. (Kg): 3,3
Uni./Paleta (Nacional): 42

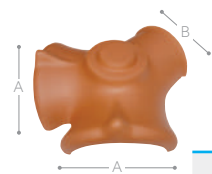

Dimensões A x B (mm):
260 x 200

Cume 3 vias M/F

Acabam./ Cor	SEM HIDROFUGADO			COM HIDROFUGADO		
	Código	Disp.	P.V.P (€) unid.	Código	Disp.	P.V.P (€) unid.
NATURAL	2143111	S	11,30	2143125	S	11,30
CAMPESTRE	2143161	SP				
ENVELHECIDA	2143160	SP				

Peso/uni. (Kg): 3,6
Uni./Paleta (Nacional): 42



Dimensões A x B x C (mm):
260 x 460 x 200

Cume T

Acabam./ Cor	SEM HIDROFUGADO			COM HIDROFUGADO		
	Código	Disp.	P.V.P (€) unid.	Código	Disp.	P.V.P (€) unid.
NATURAL	2143114	S	25,36	2143134	S	25,36
CAMPESTRE	2143166	SP				
ENVELHECIDA	2143167	SP				

Peso/uni. (Kg): 4,6
Uni./Paleta (Nacional): 50

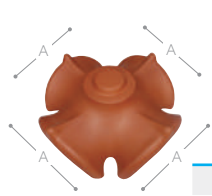

Dimensões A (mm): 260

Cume 4 vias

Acabam./ Cor	SEM HIDROFUGADO			COM HIDROFUGADO		
	Código	Disp.	P.V.P (€) unid.	Código	Disp.	P.V.P (€) unid.
NATURAL	2143117	S	25,36	2143143	S	25,36
CAMPESTRE	2143172	SP				
ENVELHECIDA	2143173	SP				

Peso/uni. (Kg): 4,9
Uni./Paleta (Nacional): 60

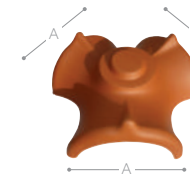

Dimensões A (mm): 260

Cume 3 vias F

Acabam./ Cor	SEM HIDROFUGADO			COM HIDROFUGADO		
	Código	Disp.	P.V.P (€) unid.	Código	Disp.	P.V.P (€) unid.
NATURAL	2143112	S	11,30	2143128	S	11,30
CAMPESTRE	2143163	SP				
ENVELHECIDA	2143162	SP				

Peso/uni. (Kg): 4,0
Uni./Paleta (Nacional): 42



Dimensões A x B (mm):
260 x 200

Cume 45° direito

Acabam./ Cor	SEM HIDROFUGADO			COM HIDROFUGADO		
	Código	Disp.	P.V.P (€) unid.	Código	Disp.	P.V.P (€) unid.
NATURAL	2143115	S	6,86	2143137	S	6,86
CAMPESTRE	2143169	SP				
ENVELHECIDA	2143168	SP				

Peso/uni. (Kg): 3,3
Uni./Paleta (Nacional): 42

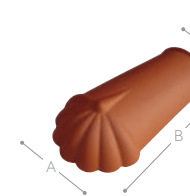

Dimensões A x B x C (mm):
260 x 505 x 200

Pata de leão

Acabam./ Cor	SEM HIDROFUGADO			COM HIDROFUGADO		
	Código	Disp.	P.V.P (€) unid.	Código	Disp.	P.V.P (€) unid.
NATURAL	2143118	S	11,30	2143146	S	11,30
CAMPESTRE	2143174	SP				
ENVELHECIDA	2143175	SP				

Peso/uni. (Kg): 3,7
Uni./Paleta (Nacional): 66

Piemontesa Peças Especiais



Dimensões A x B (mm):
260 x 200

Pata de leão 45° direito

Acabam./ Cor	SEM HIDROFUGADO			COM HIDROFUGADO		
	Código	Disp.	P.V.P (€) unid.	Código	Disp.	P.V.P (€) unid.
NATURAL	2143119	S	21,27	2143149	S	21,27
CAMPESTRE	2143176	SP				
ENVELHECIDA	2143177	SP				

Peso/uni. (Kg): 3,7
Uni./Paleta (Nacional): 56



Dimensões A x B (mm):
260 x 200

Pata de leão 45° esquerdo

Acabam./ Cor	SEM HIDROFUGADO			COM HIDROFUGADO		
	Código	Disp.	P.V.P (€) unid.	Código	Disp.	P.V.P (€) unid.
NATURAL	2143120	S	21,27	2143152	S	21,27
CAMPESTRE	2143178	SP				
ENVELHECIDA	2143179	SP				

Peso/uni. (Kg): 3,7
Uni./Paleta (Nacional): 56



Dimensões A x B (mm):
270 x 375

Tampa de cume universal

Acabam./ Cor	SEM HIDROFUGADO			COM HIDROFUGADO		
	Código	Disp.	P.V.P (€) unid.	Código	Disp.	P.V.P (€) unid.
NATURAL	2143121	S	16,56	2143155	S	16,56
CAMPESTRE	2143180	SP				
ENVELHECIDA	2143181	SP				

Peso/uni. (Kg): 3,9
Uni./Paleta (Nacional): 48

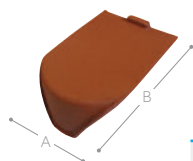

Dimensões A x B (mm):
128 x 200

Tamanco

Acabam./ Cor	SEM HIDROFUGADO			COM HIDROFUGADO		
	Código	Disp.	P.V.P (€) unid.	Código	Disp.	P.V.P (€) unid.
NATURAL	1122458	S	0,71	1122522	S	0,71
CAMPESTRE	1122527	SP				
ENVELHECIDA	1122529	SP				

Peso/uni. (Kg): 1,0
Nº Peças/ml: 2 x 4,5
Uni./Paleta (Nacional): 630

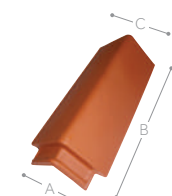

Dimensões A x B x C (mm):
135 x 440 x 190

Remate Angular

Acabam./ Cor	SEM HIDROFUGADO			COM HIDROFUGADO		
	Código	Disp.	P.V.P (€) unid.	Código	Disp.	P.V.P (€) unid.
NATURAL	2132516	S	5,84	2133272	S	5,84
CAMPESTRE	1126976	SP				
ENVELHECIDA	1021912	SP				

Peso/uni. (Kg): 3,0
Nº Peças/ml: 3
Uni./Paleta (Nacional): 284

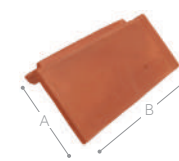

Dimensões A x B (mm):
190 x 450

Remate lateral direito

Acabam./ Cor	SEM HIDROFUGADO			COM HIDROFUGADO		
	Código	Disp.	P.V.P (€) unid.	Código	Disp.	P.V.P (€) unid.
NATURAL	1021881	S	4,98	1114386	S	4,98
CAMPESTRE	1123293	SP				
ENVELHECIDA	1021883	SP				

Peso/uni. (Kg): 3,2
Nº Peças/ml: 3
Uni./Paleta (Nacional): 212

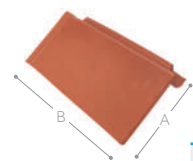

Dimensões A x B (mm):
190 x 450

Remate lateral esquerdo

Acabam./ Cor	SEM HIDROFUGADO			COM HIDROFUGADO		
	Código	Disp.	P.V.P (€) unid.	Código	Disp.	P.V.P (€) unid.
NATURAL	2137757	S	4,98	1114394	S	4,98
CAMPESTRE	1123304	SP				
ENVELHECIDA	1021900	SP				

Peso/uni. (Kg): 3,2
Nº Peças/ml: 3
Uni./Paleta (Nacional): 212



Dimensões A x B (mm):
264 x 449

Passadeira com ventilação

Acabam./ Cor	SEM HIDROFUGADO			COM HIDROFUGADO		
	Código	Disp.	P.V.P (€) unid.	Código	Disp.	P.V.P (€) unid.
NATURAL	1119862	S	10,13	1119396	S	10,13
CAMPESTRE	1122070	SP				
ENVELHECIDA	1122072	SP				

Peso/uni. (Kg): 5
Uni./Paleta (Nacional): 84



Dimensões A x B (mm):
264 x 449

Telha suporte chaminé

Acabam./ Cor	SEM HIDROFUGADO			COM HIDROFUGADO		
	Código	Disp.	P.V.P (€) unid.	Código	Disp.	P.V.P (€) unid.
NATURAL	1126310	S	9,32	2134325	S	9,32
CAMPESTRE	2133250	SP				
ENVELHECIDA	2134352	SP				

Peso/uni. (Kg): 4,5
Nº Peças/ml: 80
Diâmetro interno: 130 mm

NOTA: Obrigatório instalar uma Telha de Ventilação por cada 10 m² com os Sistemas Tectum® da BMI.
No caso de prescindir do sistema, por favor siga as recomendações da APICER.

S: Serie / SP: Sob pedido / N: Novidade

Piemontesa Peças Especiais

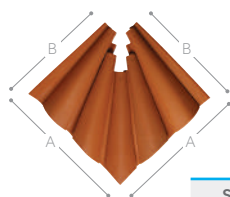

Dimensões A x B (mm):
680 x 560

Canto de beirado
(11 peças)

Acabam./ Cor	SEM HIDROFUGADO			COM HIDROFUGADO		
	Código	Disp.	P.V.P (€) unid.	Código	Disp.	P.V.P (€) unid.
NATURAL	1126455	S	45,67	1126456	S	45,67
CAMPESTRE	1127046	SP				
ENVELHECIDA	1126578	SP				

Peso/uni. (Kg): 18
Uni./Paleta (Nacional): 9 conj.



Dimensões A x B (mm):
450 x 720

Canal interior de telha

Acabam./ Cor	SEM HIDROFUGADO			COM HIDROFUGADO		
	Código	Disp.	P.V.P (€) unid.	Código	Disp.	P.V.P (€) unid.
NATURAL	2141429	S	34,29	2141422	S	37,40
CAMPESTRE	2141423	SP				
ENVELHECIDA	2141424	SP				

Peso/uni. (Kg): 4,7
Uni./Paleta (Nacional): 40

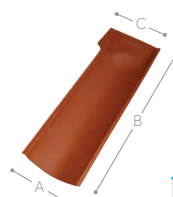

Dimensões A x B x C (mm):
150 x 525 x 190

Beirado canal

Acabam./ Cor	SEM HIDROFUGADO			COM HIDROFUGADO		
	Código	Disp.	P.V.P (€) unid.	Código	Disp.	P.V.P (€) unid.
NATURAL	1119859	S	1,72	1119893	S	1,72
CAMPESTRE	1122032	SP				
ENVELHECIDA	1122034	SP				

Peso/uni. (Kg): 3,0
Nº Peças/ml: 5
Uni./Paleta (Nacional): 180

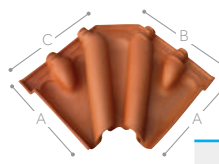

Dimensões A x B x C (mm):
520 x 720 x 730

Canto interior beirado
(5 peças)

Acabam./ Cor	SEM HIDROFUGADO			COM HIDROFUGADO		
	Código	Disp.	P.V.P (€) unid.	Código	Disp.	P.V.P (€) unid.
NATURAL	2131752	S	45,67	1122706	S	46,83
CAMPESTRE	1125074	SP				
ENVELHECIDA	1126453	SP				

Peso/uni. (Kg): 26
Uni./Paleta (Nacional): 10 conj.

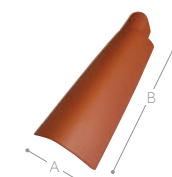

Dimensões A x B (mm):
180 x 500

Beirado capa

Acabam./ Cor	SEM HIDROFUGADO			COM HIDROFUGADO		
	Código	Disp.	P.V.P (€) unid.	Código	Disp.	P.V.P (€) unid.
NATURAL	1119860	S	1,72	1119894	S	1,87
CAMPESTRE	1122038	SP				
ENVELHECIDA	1122040	SP				

Peso/uni. (Kg): 3,0
Nº Peças/ml: 5
Uni./Paleta (Nacional): 180

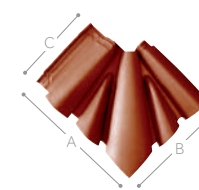

Dimensões A x B x C (mm):
680 x 580 x 425

Canto de telhado
(4 peças)

Acabam./ Cor	SEM HIDROFUGADO			COM HIDROFUGADO		
	Código	Disp.	P.V.P (€) unid.	Código	Disp.	P.V.P (€) unid.
NATURAL	1119861	S	32,57	1119895	S	32,57
CAMPESTRE	1122044	SP				
ENVELHECIDA	1122046	SP				

Peso/uni. (Kg): 14
Uni./Paleta (Nacional): 20 conj.

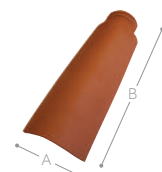

Dimensões A x B (mm):
175 x 449

Meia Telha

Acabam./ Cor	SEM HIDROFUGADO			COM HIDROFUGADO		
	Código	Disp.	P.V.P (€) unid.	Código	Disp.	P.V.P (€) unid.
NATURAL	1125803	S	2,32	1125804	S	2,32
CAMPESTRE	1126673	SP				
ENVELHECIDA	1126750	SP				

Peso/uni. (Kg): 3,0
Uni./Paleta (Nacional): 175



Telha Policarbonato

Código	Disp.	Material	Unidade/Caixa	P.V.P (€) unid.
7038955	S	POLICARBONATO	12	15,00



S10

Simbiose perfeita entre a tradição e a eficácia

S10



Dupla estanquicidade.

Uma Telha Lusa de onda pouco pronunciada. O seu duplo encaixe confere-lhe óptimas prestações em qualquer tipo de construção.

DIMENSÕES A x B (mm)	458 x 282
Nº TELHAS APROX. / m ²	10,5
PESO UNITÁRIO (kg)	3,80
Nº TELHAS POR PALETE* 4 ALTURAS	240
RIPADO APROX. / (mm)	400 - 408
PESO (paleta+telhas) APROX. (kg)* 4 ALTURAS	960
FÁBRICA	TOLEDO

* Mais informação em Dados Logísticos na pág. 86
Uso obrigatório de juntas de neoprene ao fixar a telha com parafuso ou prego.
Pendente mínima de utilização para todo Portugal 14°-25%. Ripado 403 mm
Outros casos consultar a BMI Expert ou Guia Aplicação Telhas Cerâmicas.
Em todos os casos é recomendada a utilização de Lâminas Impermeáveis BMI.

Cores

NATURAL



	Código	P.V.P. unid.	P.V.P. m ²
Sem Hidrof	2142680	1,02 €	10,71 €
Com Hidrof.	2142681	1,07 €	12,36 €

ROMA



	Código	P.V.P. unid.	P.V.P. m ²
Sem Hidrof	2142682	1,37 €	14,39 €

S10 Peças Especiais



Dimensões A x B x C (mm):
235 x 425 x 195

Cume

Acabam./ Cor	SEM HIDROFUGADO			COM HIDROFUGADO		
	Código	Disp.	P.V.P (€) unid.	Código	Disp.	P.V.P (€) unid.
NATURAL	1021029	S	2,18	2131811	S	2,18
ROMA	1021025	SP				

Peso/uni. (Kg): 3,2
Nº Peças/ml: 3
Uni./Paleta (Nacional): 240



Dimensões A x B (mm):
230 x 230 x 190

Cume 3 vias

Acabam./ Cor	SEM HIDROFUGADO			COM HIDROFUGADO		
	Código	Disp.	P.V.P (€) unid.	Código	Disp.	P.V.P (€) unid.
NATURAL	1021234	S	11,30	2143226	S	11,30
ROMA	1021009	SP				

Peso/uni. (Kg): 3,0
Uni./Paleta (Nacional): 72

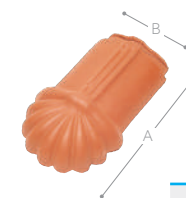

Dimensões A x B (mm):
420 x 195

Pata de leão

Acabam./ Cor	SEM HIDROFUGADO			COM HIDROFUGADO		
	Código	Disp.	P.V.P (€) unid.	Código	Disp.	P.V.P (€) unid.
NATURAL	1021234	S	11,30	2143227	S	11,30
ROMA	1021228	SP				

Peso/uni. (Kg): 3,0
Uni./Paleta (Nacional): 87

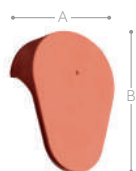

Dimensões A x B (mm):
270 x 375

Tampa de cume

Acabam./ Cor	SEM HIDROFUGADO			COM HIDROFUGADO		
	Código	Disp.	P.V.P (€) unid.	Código	Disp.	P.V.P (€) unid.
NATURAL	2143121	S	16,56	2143155	S	16,56
ROMA	2136807	SP				

Peso/uni. (Kg): 3,9
Uni./Paleta (Nacional): 48

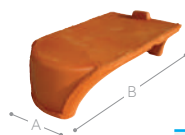

Dimensões A x B (mm):
130 x 195

Tamanco

Acabam./ Cor	SEM HIDROFUGADO			COM HIDROFUGADO		
	Código	Disp.	P.V.P (€) unid.	Código	Disp.	P.V.P (€) unid.
NATURAL	1021159	S	0,71	1116047	S	0,71
ROMA	1021152	SP				

Peso/uni. (Kg): 1,0
Nº Peças/ml: 2 x 4,5
Uni./Paleta (Nacional): 630

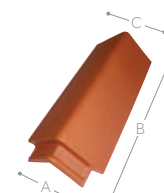

Dimensões A x B x C (mm):
135 x 440 x 190

Remate Angular

Acabam./ Cor	SEM HIDROFUGADO			COM HIDROFUGADO		
	Código	Disp.	P.V.P (€) unid.	Código	Disp.	P.V.P (€) unid.
NATURAL	2132516	S	5,84	2133272	S	5,84
ROMA	1021904	SP	6,34			

Peso/uni. (Kg): 3,0
Nº Peças/ml: 3
Uni./Paleta (Nacional): 284

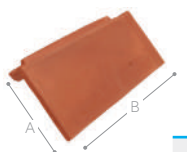

Dimensões A x B (mm):
190 x 470

Remate lateral direito

Acabam./ Cor	SEM HIDROFUGADO			COM HIDROFUGADO		
	Código	Disp.	P.V.P (€) unid.	Código	Disp.	P.V.P (€) unid.
NATURAL	1021881	S	4,98	1114386	S	4,98
ROMA	1021875	SP	6,51			

Peso/uni. (Kg): 3,2
Nº Peças/ml: 3
Uni./Paleta (Nacional): 212

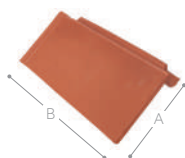

Dimensões A x B (mm):
190 x 470

Remate lateral esquerdo

Acabam./ Cor	SEM HIDROFUGADO			COM HIDROFUGADO		
	Código	Disp.	P.V.P (€) unid.	Código	Disp.	P.V.P (€) unid.
NATURAL	2137757	S	4,98	1114394	S	4,98
ROMA	1021892	SP	6,34			

Peso/uni. (Kg): 3,2
Nº Peças/ml: 3
Uni./Paleta (Nacional): 212

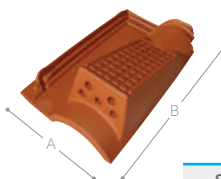

Dimensões A x B (mm):
277 x 448

Passadeira com ventilação

Acabam./ Cor	SEM HIDROFUGADO			COM HIDROFUGADO		
	Código	Disp.	P.V.P (€) unid.	Código	Disp.	P.V.P (€) unid.
NATURAL	1114563	S	10,13	1114358	S	10,13
ROMA	1114566	SP	13,20			

Peso/uni. (Kg): 5,0
Uni./Paleta (Nacional): 84

S10 Peças Especiais



Dimensões A x B (mm):
277 x 448

Telha suporte chaminé

Acabam./ Cor	SEM HIDROFUGADO			COM HIDROFUGADO		
	Código	Disp.	P.V.P (€) unid.	Código	Disp.	P.V.P (€) unid.
NATURAL	1021433	S	9,23	2134329	S	9,68
ROMA	1021422	SP	12,01			

Peso/uni. (Kg): 4,0
Uni./Paleta (Nacional): 78
Diâmetro interno: 125 mm

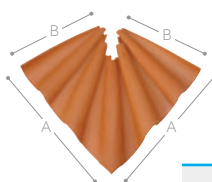

Dimensões A x B (mm):
680 x 490

Canto de beirado
(11 peças)

Acabam./ Cor	SEM HIDROFUGADO			COM HIDROFUGADO		
	Código	Disp.	P.V.P (€) unid.	Código	Disp.	P.V.P (€) unid.
NATURAL	2131655	S	57,24	2140363	S	57,24
ROMA	1114670	SP	60,01			

Peso/uni. (Kg): 18,0
Uni./Paleta (Nacional): 9 conj.

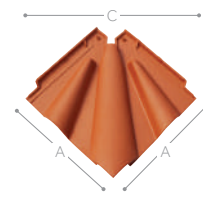

Dimensões A x B x C (mm):
510 x 690 x 700

Canto de telhado
(3 peças)

Acabam./ Cor	SEM HIDROFUGADO			COM HIDROFUGADO		
	Código	Disp.	P.V.P (€) unid.	Código	Disp.	P.V.P (€) unid.
NATURAL	2131752	S	50,65	2142757	S	50,65
ROMA	1114565	SP	50,65			

Peso/uni. (Kg): 10,0
Uni./Paleta (Nacional): 23 conj.



Dimensões A x B (mm):
450 x 720

Canal interior de telha

Acabam./ Cor	SEM HIDROFUGADO			COM HIDROFUGADO		
	Código	Disp.	P.V.P (€) unid.	Código	Disp.	P.V.P (€) unid.
NATURAL	2141429	S	34,29	2141422	S	37,40
ROMA	2141425	SP	48,00			

Peso/uni. (Kg): 4,7
Uni./Paleta (Nacional): 40

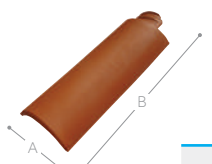

Dimensões A x B (mm):
155 x 510

Beirado capa

Acabam./ Cor	SEM HIDROFUGADO			COM HIDROFUGADO		
	Código	Disp.	P.V.P (€) unid.	Código	Disp.	P.V.P (€) unid.
NATURAL	1114597	S	1,71	1116018	S	1,71
ROMA	1114599	SP	2,16			

Peso/uni. (Kg): 3,0
Nº Peças/ml: 5
Uni./Paleta (Nacional): 240

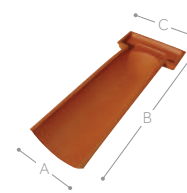

Dimensões A x B x C (mm):
185 x 525 x 230

Beirado canal

Acabam./ Cor	SEM HIDROFUGADO			COM HIDROFUGADO		
	Código	Disp.	P.V.P (€) unid.	Código	Disp.	P.V.P (€) unid.
NATURAL	1114598	S	1,71	1116015	S	1,85
ROMA	1114600	SP	2,16			

Peso/uni. (Kg): 3,0
Nº Peças/ml: 5
Uni./Paleta (Nacional): 240

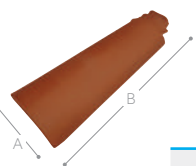

Dimensões A x B (mm):
175 x 448

Meia Telha

Acabam./ Cor	SEM HIDROFUGADO			COM HIDROFUGADO		
	Código	Disp.	P.V.P (€) unid.	Código	Disp.	P.V.P (€) unid.
NATURAL	1021373	S	2,16	1114384	S	2,16
ROMA	1021371	SP	2,74			

Peso/uni. (Kg): 3,0
Uni./Paleta (Nacional): 240



Telha Vidro

Código	Disp.	Material	Unidade/Caixa	P.V.P (€) unid.
5100259	S	VIDRO	5	24,00

BMI RoofPro

Se é instalador, este programa é para si!

Acesso a um conjunto de vantagens únicas como formação a instaladores, garantias ampliadas e gestão de projetos no portal **BMI InTouch**.

SAIBA MAIS:



Peças Especiais para Telhados Cerâmicos

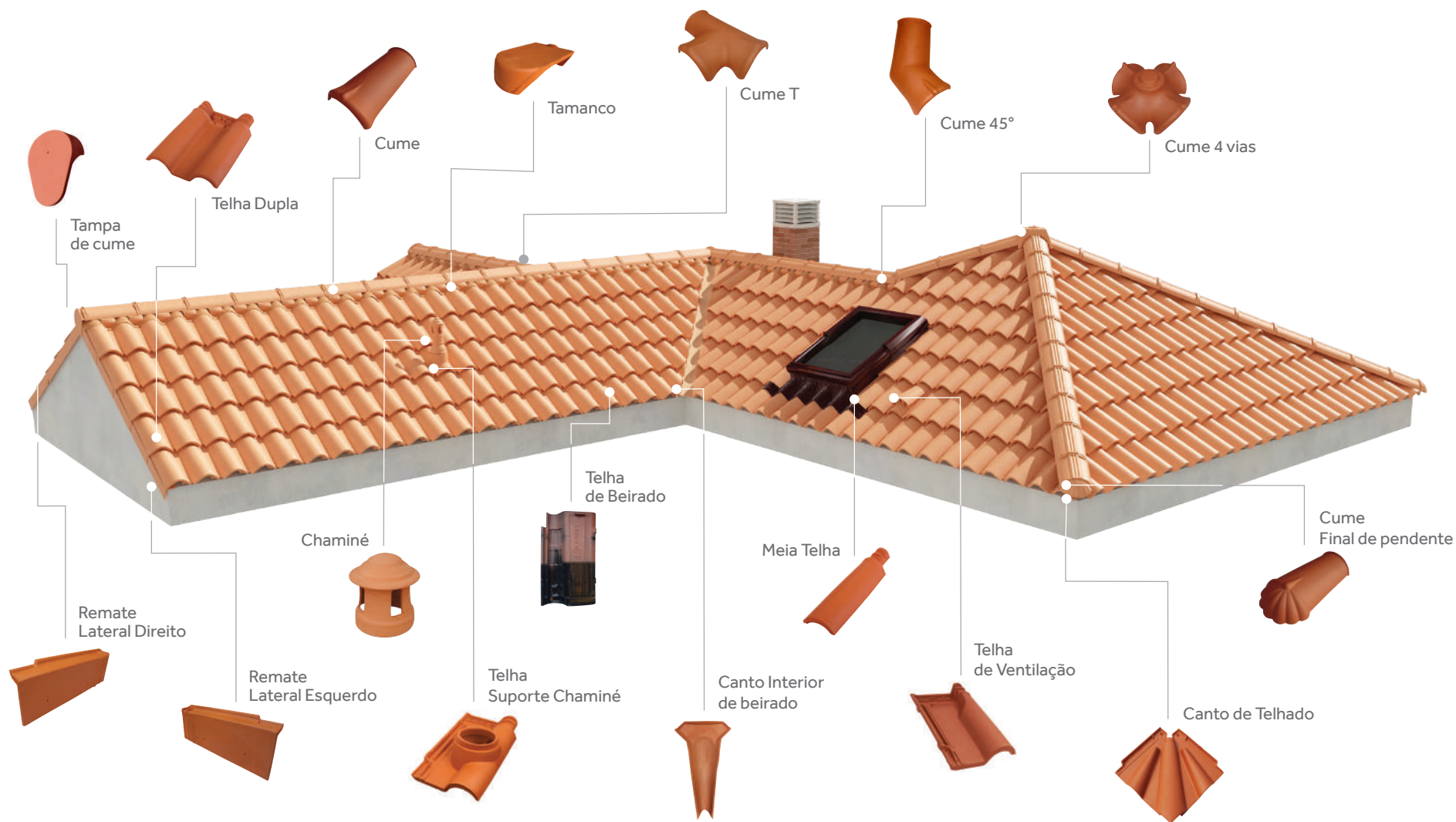

Peças especiais Universais Chaminés e tampas

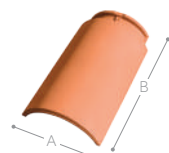

Dimensões A x B (mm):
225 x 410

Cume universal

Código	Disp.	Denominação	Acabamento/Cor	P.V.P (€) unid.
2142478	SP	ÉBANO	NEGRO	11,24
2136803	SP	ZIMBRO	CASTANHO	
2140497	SP	GALENA	CINZENTO	

Peso/uni. (Kg): 3,1

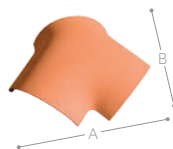

Dimensões A x B (mm):
370 x 480

Cume 3 vias universal

Código	Disp.	Denominação	Acabamento/Cor	P.V.P (€) unid.
2142480	SP	ÉBANO	NEGRO	38,57
2136799	SP	ZIMBRO	CASTANHO	
2140498	SP	GALENA	CINZENTO	

Peso/uni. (Kg): 5,3

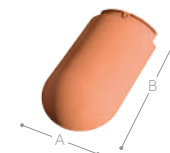

Dimensões A x B (mm):
230 x 410

Final de pendente universal

Código	Disp.	Denominação	Acabamento/Cor	P.V.P (€) unid.
2142479	SP	ÉBANO	NEGRO	19,24
2136804	SP	ZIMBRO	CASTANHO	
2140499	SP	GALENA	CINZENTO	

Peso/uni. (Kg): 3,0

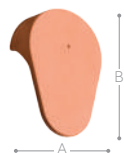

Dimensões A x B (mm):
270 x 375

Tampa de cume universal

Código	Disp.	Denominação	Acabamento/Cor	P.V.P (€) unid.
2142447	SP	ÉBANO	NEGRO	19,24
2136807	SP	ZIMBRO	CASTANHO	
2140500	SP	GALENA	CINZENTO	

Peso/uni. (Kg): 3,9



Chaminé de 30 cm

SEM HIDROFUGADO				
Acabamento / Cor	Código	Disp.	P.V.P (€) unid.	
NATURAL	7042019	SP	40,48	
ENGOBE TOTAL	7042729	SP	65,55	

NOTA: Aplicável nas seguintes Telhas Suporte de Chaminé: Lógica Lusa, Lógica Marselha, Marselha MG Plus e Lusa MG Plus.



Tampa cônica

SEM HIDROFUGADO				
Acabamento / Cor	Código	Disp.	P.V.P (€) unid.	
NATURAL	7042703	SP	9,35	
ROMA/ENGOBADA	7042704	SP	15,94	

Nas chaminés de 30cm e 60cm, as Tampas podem ser utilizadas individualmente ou segundo as seguintes combinações:



Tampa grande

SEM HIDROFUGADO				
Acabamento / Cor	Código	Disp.	P.V.P (€) unid.	
NATURAL	7042725	SP	14,97	
ENGOBE TOTAL	7042726	SP	23,38	



Tampa pequena

SEM HIDROFUGADO				
Acabamento / Cor	Código	Disp.	P.V.P (€) unid.	
NATURAL	7042727	SP	10,32	
ENGOBE TOTAL	7042728	SP	16,46	



OPÇÃO 1

Tampa Grande + Tampa Cônica



OPÇÃO 2

Tampa Pequena + Tampa Cônica

Peças especiais

Beirados

Remates

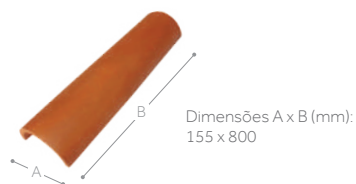

Dimensões A x B (mm):
155 x 800

Beirado capa*

Código	Disp.	Denominação	Acabamento/Cor	P.V.P (€) unid.
2142380	SP	VERMELHO	NATURAL	3,74

Peso/uni. (Kg): 3,3
Nº Peças/ml: 1,25
Uni./Paleta (Nacional): 210

* Acessório não coordenado, aplicável em qualquer modelo de telha.

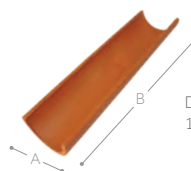

Dimensões A x B (mm):
140 x 800

Beirado canal*

Código	Disp.	Denominação	Acabamento/Cor	P.V.P (€) unid.
2142381	SP	VERMELHO	NATURAL	3,74

Peso/uni. (Kg): 4
Nº Peças/ml: 1,25
Uni./Paleta (Nacional): 180

* Acessório não coordenado, aplicável em qualquer modelo de telha.

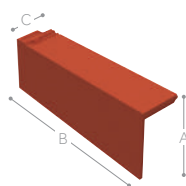

Dimensões A x B x C (mm):
190 x 455 x 103

Remate lateral esquerdo*

Acabam./ Cor	SEM HIDROFUGADO			COM HIDROFUGADO		
	Código	Disp.	P.V.P (€) unid.	Código	Disp.	P.V.P (€) unid.
NATURAL	2132999	S	6,80	2140072	S	6,80
NEGRO	2142412	SP	8,02			

Peso/uni. (Kg): 4
Nº Peças/ml: 2,6
Uni./Paleta (Nacional): 100

*Aplicável nas seguintes gamas: Lógica Marselha e Marselha MG Plus

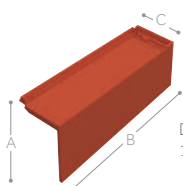

Dimensões A x B x C (mm):
190 x 455 x 148

Remate lateral direito*

Acabam./ Cor	SEM HIDROFUGADO			COM HIDROFUGADO		
	Código	Disp.	P.V.P (€) unid.	Código	Disp.	P.V.P (€) unid.
NATURAL	2132999	S	6,80	2140073	S	6,80
NEGRO	2142411	SP	8,02			

Peso/uni. (Kg): 4,5
Nº Peças/ml: 2,6
Uni./Paleta (Nacional): 100

*Aplicável nas seguintes gamas: Lógica Marselha e Marselha MG Plus



Peças especiais **MINI**

Cume 3 Vias Femea Mini

Acabam./ Cor	SEM HIDROFUGADO		
	Código	Disp.	P.V.P (€) unid.
ENGOBE TOTAL	7038756	SP	15,94

Cume 3 Vias M/F Mini

Acabam./ Cor	SEM HIDROFUGADO		
	Código	Disp.	P.V.P (€) unid.
ENGOBE TOTAL	7038450	SP	15,94

Cume 4 Vias Mini

Acabam./ Cor	SEM HIDROFUGADO		
	Código	Disp.	P.V.P (€) unid.
ENGOBE TOTAL	7038754	SP	15,94

Cume Mini

Acabam./ Cor	SEM HIDROFUGADO		
	Código	Disp.	P.V.P (€) unid.
ENGOBE TOTAL	7038449	SP	2,50

Pata de Leão Mini

Acabam./ Cor	SEM HIDROFUGADO		
	Código	Disp.	P.V.P (€) unid.
ENGOBE TOTAL	7038448	SP	9,35

Tamanco Mini

Acabam./ Cor	SEM HIDROFUGADO		
	Código	Disp.	P.V.P (€) unid.
ENGOBE TOTAL	7040323	SP	1,00

Telha Canudo Bebe

Acabam./ Cor	SEM HIDROFUGADO		
	Código	Disp.	P.V.P (€) unid.
ENGOBE TOTAL	7040326	SP	1,01

Telha Lusa Mini

Acabam./ Cor	SEM HIDROFUGADO		
	Código	Disp.	P.V.P (€) unid.
ENGOBE TOTAL	7039924	SP	2,16





Informação Prática

Dados logísticos Telhas Cerâmicas Alta Tecnologia

Lógica® Emotions

	Unid. / Palete	Dimensão (A x B x C) mm	Peso aprox. (kg) Telhas Palete
3 ALTURAS	216	940 x 1140 x 945	905
Peças	Unidades / Palete	Unidades / Pack	
Cume	90		
Cume 3 Vias	Venda Unid.		
Cume Final Pendente	84		
Meia Telha	210		
Remate Lateral Esquerdo	Venda Unid.		
Remate Lateral Direito	Venda Unid.		
Telha Saída de Fumos	Venda Unid.		
Tampa Saída de Fumos	Venda Unid.		
Telha Ventilação	Venda Unid.		
Topo Remate Angular	Venda Unid.		

Lógica® Plana

	Unid. / Palete	Dimensão (A x B x C) mm	Peso aprox. (kg) Telhas Palete
4 ALTURAS	280	940 x 1120 x 1245	1292
3 ALTURAS	210	940 x 1120 x 965	973
Peças	Unidades / Palete	Unidades / Pack	
Cume	144	4	
Cume 3 Vias	16		
Cume Final Pendente	90		
Meia Telha	Venda Unid.		
Remate Lateral Esquerdo	100		
Remate Lateral Direito	100		
Remate Angular	284		
Telha Saída de Fumos	Venda Unid.		
Tampa Saída de Fumos	Venda Unid.		
Telha Ventilação	Venda Unid.		
Topo Remate Angular	64		
Telha Beirado	Venda Unid.		

Lógica® Marselha

	Unid. / Palete	Dimensão (A x B x C) mm	Peso aprox. (kg) Telhas Palete
4 ALTURAS	280	940 x 1120 x 1160	1012
3 ALTURAS	210	940 x 1120 x 885	764
Peças	Unidades / Palete	Unidades / Pack	
Beirado Capa	224	5 e 6	
Beirado Canal	224	5 e 6	
Canal Interior de Telha	40		
Canto de Beirado (11P)	9		
Canto Interior de Telhado (3P)	23		
Cume	296	4 e 5	
Cume 3 Vias F	100		
Cume 3 Vias M/F	100		
Cume 4 Vias	50		
Meia Telha	224	4	
Passadeira com Ventilação	84		
Passadeira sem Ventilação	84		
Pata de Leão	130		
Remate Angular	284		
Telha de Beirado	Venda Unid.		
Telha Dupla	180	5	
Telha Suporte de Chaminé	72		
Topo de Remate Angular	64		

Lógica® Lusa

	Unid. / Palete	Dimensão (A x B x C) mm	Peso aprox. (kg) Telhas Palete
4 ALTURAS	280	960x1140x1200	1124
Peças	Unidades / Palete	Unidades / Pack	
Beirado Capa	256	5 e 6	
Beirado Canal	256	4	
Canal Interior de Telha	40		
Canto de Beirado (11P)	9		
Canto Interior de Beirado (5P)	10		
Canto Telhado (3P)	23		
Cume	156	3 e 4	
Cume 3 Vias F	42		
Cume 3 Vias M/F	42		
Cume 4 Vias	30		
Cume 45° Dto./Esq	42		
Cume Empena	42		
Cume T	50		
Meia Telha	180		
Passadeira com Ventilação	84		
Passadeira sem Ventilação	84		
Pata de Leão	66		
Pata de Leão 45° Dto./Esq.	56		
Remate Angular	284		
Remate Lateral Dto./Esq.	212		
Tamanco	630	7	
Tampa de Cume Universal	48		
Telha de Beirado	Venda Unid.		
Telha Dupla	70		
Telha de Ventilação	60		
Telha Suporte de Chaminé	78		

Nota. Peças cintadas e vendidas em mini pacotes. Devido às características naturais dos produtos, são de admitir ligeiras variações de tonalidade. Recomenda-se que seja aprovizionada a totalidade das telhas antes da sua aplicação.

Dados logísticos Telhas Cerâmicas MG PLUS



Marselha MG Plus

	Unid. / Palete	Dimensão (A x B x C) mm	Peso aprox. (kg) Telhas Palete
4 ALTURAS	288	940 x 1120 x 1160	1052
3 ALTURAS	216	940 x 1120 x 885	793

Peças	Unidades / Palete	Unidades / Pack
Beirado Capa	224	5 e 6
Beirado Canal	224	5 e 6
Canto de Beirado (11P)	9	
Canto Interior de Telhado (3 P)	23	
Cume	296	4 e 5
Cume 3 Vias F	100	
Cume 3 Vias M/F	100	
Cume 4 Vias	50	
Meia Telha	224	4
Passadeira com Ventilação	84	
Passadeira sem Ventilação	84	
Pata de Leão	130	
Remate Angular	284	
Telha Dupla	180	5
Telha Suporte de Chaminé	72	
Topo de Remate Angular	64	
Canal Interior de Telha	40	

Nota. Peças cintadas e vendidas em mini pacotes. Devido às características naturais dos produtos, são de admitir ligeiras variações de tonalidade. Recomenda-se que seja aprovionada a totalidade das telhas antes da sua aplicação.

Lusa MG Plus

	Unid. / Palete	Dimensão (A x B x C) mm	Peso aprox. (kg) Telhas Palete
4 ALTURAS	256	940 x 1120 x 1160	980

Peças	Unidades / Palete	Unidades / Pack
Beirado Capa	256	5 e 6
Beirado Canal	256	4
Canal Interior de Telha	40	
Canto de Beirado (11P)	9	
Canto Interior de Beirado (5 P)	10	
Canto Telhado (3 P)	23	
Cume	156	3 e 4
Cume 3 Vias F	42	
Cume 3 Vias M/F	42	
Cume 4 Vias	30	
Cume 45° Dto./Esq	42	
Cume Empena	42	
Cume T	50	
Meia Telha	180	
Passadeira com Ventilação	84	
Passadeira sem Ventilação	84	
Pata de Leão	66	
Pata de Leão 45° Dto./Esq.	56	
Remate Angular	284	
Remate Lateral Dto./Esq.	212	
Tamanco	630	7
Tampa de Cume Universal	48	
Telha de Beirado	Venda Unid.	
Telha Dupla	70	
Telha de Ventilação	60	
Telha Suporte de Chaminé	78	

Dados logísticos **Telhas Cerâmicas**

Piemontesa

	Unid. / Palete	Dimensão (A x B x C) mm	Peso aprox. (kg) Telhas Palete
4 ALTURAS	240	910 x 1140 x 1170	880
Peças	Unidades / Palete	Unidades / Pack	
Cume	156	3 e 4	
Cume 45° Direito	42		
Cume 45° Esquerdo	42		
Cume 3 Vias F	42		
Cume 3 Vias M/F	42		
Cume T	50	3 e 4	
Cume Empena	42		
Cume 4 Vias	30		
Pata de Leão	66		
Pata de Leão 45° Dto.	56		
Pata de Leão 45° Esq.	56		
Tamanco	630	7	
Tampa de Cume Universal	48		
Canto de Beirado (11 P)	9		
Beirado Canal	180	6	
Beirado Capa	180	6	
Passadeira com Ventilação	84		
Telha Suporte de Chaminé	80		
Remate Angular	284		
Meia Telha	175		
Canto de Telhado (4 P)	20		
Remate Lateral Esquerdo	212		
Remate Lateral Direito	212		
Canto Interior Beirado (5 P)	10		
Canal Interior de Telha	40		

S10

	Unid. / Palete	Dimensão (A x B x C) mm	Peso aprox. (kg) Telhas Palete
4 ALTURAS	240	910 x 1140 x 1230	930
3 ALTURAS	180	910 x 1140 x 960	700
Peças	Unidades / Palete	Unidades / Pack	
Cume	240	5	
Cume 3 Vias	72		
Pata de Leão	87		
Beirado Canal	240 pares	5, 6 e 7	
Beirado Capa	240 pares	5, 6 e 7	
Meia Telha	165		
Tamanco	630	7	
Passadeira com Ventilação	84		
Telha Suporte de Chaminé	78		
Canto de Telhado (3 P)	30		
Canto de Beirado (11 P)	9		
Tampa de Cume Universal	48		
Remate Angular	284	6	
Remate Lateral Esquerdo	212	6	
Remate Lateral Direito	212		
Canal Interior de Telha	40		

Nota. Peças cintadas e vendidas em mini pacotes. Devido às características naturais dos produtos, são de admitir ligeiras variações de tonalidade. Recomenda-se que seja aprovionada a totalidade das telhas antes da sua aplicação.

Condições gerais de venda



- 1. ENCOMENDAS.** Os pedidos de produtos são sujeitos a confirmação do stock existente, sendo o cliente informado da sua disponibilidade. O material assinalado "Sob Pedido" está sujeito à programação de produção. Neste caso é aconselhável o envio do pedido com 15 dias de antecedência.
- 2. PREÇOS.** Aos preços apresentados nesta tabela será acrescido o IVA à taxa em vigor. A CT-COBERT TELHAS S.A. reserva-se ao direito de alterar esta tabela de preços, sempre que considere necessário. Qualquer alteração a esta tabela será comunicada atempadamente. Os preços indicados nesta tabela referem-se aos produtos disponibilizados nas nossas instalações fabris.
- 3. CRÉDITO.** A CT-COBERT TELHAS S.A. define o crédito e reserva-se ao direito de, em qualquer momento, cancelar os fornecimentos sempre que o valor ou prazo do crédito, seja ultrapassado.
- 4. CERTIFICADOS DE QUALIDADE.** Os produtos da CT-COBERT TELHAS, S.A., devidamente certificados pelas entidades credenciadas, possuem Certificados de Qualidade, que podem ser solicitados ao nosso Serviço de Atenção ao Cliente ou acedidos através do nosso site em www.bmigroup.com/pt.
- 5. GARANTIAS.** A CT-COBERT TELHAS, S.A., considera para efeitos de cálculo de período de garantia dos seus produtos, a data de produção dos mesmos. Consulte as nossas condições de garantia em www.bmigroup.com/pt. Os certificados de garantia podem ser solicitados, através do preenchimento e envio do formulário, ao nosso Serviço de Atenção ao Cliente ou no nosso site.
- 6. PRODUTOS.** Os dados técnicos apresentados na tabela de preços para cada tipo de produto são indicativos e deverão ser confirmados em obra. Devido às características naturais dos produtos são de admitir ligeiras variações de tonalidade, assim como das dimensões, desde que se enquadrem na normativa aplicável.
- 7. DEVOLUÇÃO DE PRODUTOS.** A CT-COBERT TELHAS, S.A. só aceita a devolução de produtos até um prazo de 60 dias, desde a data de emissão da Guia de Remessa ou Factura. As devoluções de produtos só podem ser efectuadas após autorização, sendo para o efeito emitido um documento.
- 8. RECLAMAÇÕES.** Qualquer reclamação deverá ser dirigida ao Serviço de Atenção ao Cliente ou aos Comerciais da zona, através do preenchimento de formulário próprio, mencionando nomeadamente o tipo de anomalia detectada no produto. Caso a resolução seja considerada procedente pelos Serviços Técnicos, a CT-COBERT TELHAS S.A. fará a reposição do produto em quantidade equivalente àquele que tiver sido considerado defeituoso.
- 9. EMBALAGEM.** Os produtos comercializados CT-COBERT TELHAS, S.A. embalados em palete não incluem o custo da mesma, sendo esta debitada separadamente.
- 10. GERAL.** Em caso de serem detectados erros gráficos nesta tabela de modo a alterar o preço ou informações sobre os produtos, a CT-COBERT TELHAS S.A. rectificará a mesma, prevalecendo, entretanto, os dados correctos que se encontrem registados na nossa base de dados.

Esta Tabela de Preços entra em vigor a partir de 22 de Julho de 2024.

Os valores publicados neste documento são indicativos e respeitam as tolerâncias previstas na norma.

Devido às características naturais dos produtos, são de admitir ligeiras alterações de tonalidade. As fotos de produto representadas neste documento podem não corresponder de forma fiel às suas cores originais, devido às características de impressão.

A COBERT reserva-se ao direito de efectuar alterações nos dados técnicos dos seus produtos sem aviso prévio.

Para mais informações, consulte as fichas técnicas e as declarações de desempenho publicadas no nosso website www.bmigroup.com/pt, ou no nosso Serviço de Apoio ao Cliente.

Certificação, Garantias e Selos de Qualidade

CERTIFICAÇÃO

- A BMI Portugal (CT-Cobert Telhas S.A.) obteve a certificação do seu sistema de Gestão de Qualidade pela primeira vez em 1997. Presentemente é uma empresa certificada pela Norma ISO 9001:2015.



Certificado n°97/CEP.597
Âmbito: Produção e Comercialização
de Telhas e Acessórios Cerâmicos.

CONDIÇÕES DE GARANTIA

- As telhas de tecnologia BMI estão garantidas durante um período de tempo, desde a data de fabrico contra rupturas, fissuras ou exfoliações causadas exclusivamente pelo gelo, sempre que sejam causadas unicamente por defeitos de fabrico.
- A garantia outorgada limita-se à substituição das telhas defeituosas, através do seu fornecimento gratuito à saída da fábrica, pelo que em consequência não cobrirá os custos da retirada das telhas defeituosas nem de transporte e instalação das telhas substitutivas, nem quaisquer outros danos indirectos que possam ter ocorrido. Fica entendido que esta garantia não será aplicável quando a instalação das telhas fornecidas não se tenha realizado de acordo com o guia de Instalação de Telhas Cerâmicas e os normativos e regulamentos de aplicação no local de instalação e, especialmente, quando não se tenha dotado de suficiente ventilação a cobertura onde ficam instaladas as telhas fornecidas ou quando tal cobertura não apresente a inclinação devida.
- A garantia só será aplicável após o completo pagamento das telhas fornecidas e após a verificação oportuna pelos nossos técnicos dos defeitos alegados e, para torná-la efectiva, será necessário apresentar o original do Certificado de Garantia Comercial devidamente carimbado pelo BMI Portugal (CT-COBERT TELHAS, S.A.).
- A garantia outorgada é uma garantia comercial e, portanto, independente e autónoma das garantias concedidas pelos preceitos legais aplicáveis nesta matéria. As garantias dependem da gama de produto e da tecnologia utilizada no seu fabrico:
- Os nossos sistemas Tectum® Pro, Tectum® First e Tectum® Plus oferecem uma garantia de estanqueidade à intempérie de 15 anos cobrindo a totalidade dos produtos BMI que compõem o sistema instalado.



TELHAS CERÂMICAS GAMA LÓGICA

A gama Lógica oferece 50 anos de garantia, de acordo com o Certificado de Garantia Comercial disponibilizado pelo BMI Portugal, CT-COBERT TELHAS S.A. e desde que cumpra as normas de aplicação.



TELHAS CERÂMICAS MG PLUS, TELHAS CIMENTO, GREDOS, PLANA EVOLUTION, GREDOS EVOLUTION, e GREDOS TEIDE



TELHAS CERÂMICAS PIEMONTESE, S10

NOTA: Todas as garantias estão sujeitas a condições específicas.

Confirme as nossas condições de garantia em www.bmigroup.com/pt com ou através do SAC (Serviço de Apoio ao Cliente) pelo 261 920 005 ou pelo e-mail sac@bmigroup.com

A garantia comercial de resistência ao gelo não se aplica às telhas hidrofugadas. As telhas hidrofugadas são recomendadas para utilização em zonas costeiras, dado que são mais resistentes à agressão salina. Para mais informações consulte a BMI Expert.

Para telhas hidrofugadas, consulte o Departamento Técnico.

O efeito salinidade nos produtos cerâmicos não está abrangido pela garantia da BMI. Para informação sobre telhas com alta resistência à salinidade, consulte as nossas telhas de cimento.

Certificação, Garantias e Selos de Qualidade

SELOS DE QUALIDADE

Os nossos produtos cumprem com os requisitos do RPC (marcação CE) e a sua elevada qualidade é atestada a través de vários certificados de reconhecimento nacional e internacional.



TELHAS CERÂMICAS	GAMA LÓGICA®			
	Lógica Plana	•	•	•
	Lógica Marselha	•	•	•
	Lógica Lusa	•	•	•
	MG PLUS			
	Lusa MG Plus		•	•
	Marselha MG Pus	•	•	•
PIEMONTESA				
	•	•	•	
S10				
	•	•	•	



TELHAS CIMENTO	ARGIBETÃO LATINA LISA		
		•	•
	PLANA EVOLUTION		
		•	•
GREDOS EVOLUTION			
	•	•	
GREDOS TEIDE			
	•	•	

(1) NF: Apenas válido para produtos fabricados na Fábrica de Outeiro da Cabeça. As características certificadas pela marca NF de Telhas de Argila cozida são: o aspecto, as características geométricas, a resistência à ruptura por flexão, a impermeabilidade e a resistência ao gelo. www.marque-nf.com



Implantação Industrial Ibérica



Implantação Portugal

Fábrica de Outeiro da Cabeça

E.N. 361 -1, Km. 10
Outeiro da Cabeça
2565-594 Torres Vedras

Fábrica de São Francisco

E. N. 361-1, Km 12,5
Quinta de S. Francisco
2550-480 Pero Moniz
Cadaval

Entreposto de Pegões

Foros do Trapo
2985-133 Santo Isidoro de Pegões

Entreposto de Seixezelo

N1 - Km 291,
7 Lugar da Feiteira - Seixezelo
4416-401 Grijó
Vila Nova de Gaia

Entreposto Cerâmica Vala

Cruz da Légua - Pedreiras
2480-100 Porto de Mós





BMI Portugal

CT Cobert Telhas S.A.

Estrada Nacional 361- 1

Km. 10 - Outeiro da Cabeça

2565-594 Torres Vedras

Contactos

sac@bmigroup.com

261 920 005

Apoio Técnico

apoio.tecnico@bmigroup.com

www.bmigroup.com/pt