

ENGLISH	3
РУССКИЙ	25
POLSKI	47
ČESKY	69
SLOVENSKY	91
MAGYAR	113
HRVATSKI	135
SLOVENSKI	157
SRPSKI	179
ROMÂNĂ	201

WE THANK YOU FOR
CHOOSING THIS
PRODUCT FROM
SWAROVSKI OPTIK. IF YOU
HAVE ANY QUESTIONS,
PLEASE CONSULT YOUR
SPECIALIST DEALER OR
CONTACT US DIRECTLY AT
SWAROVSKIOPTIK.COM.

1. OVERVIEW EL RANGE 32

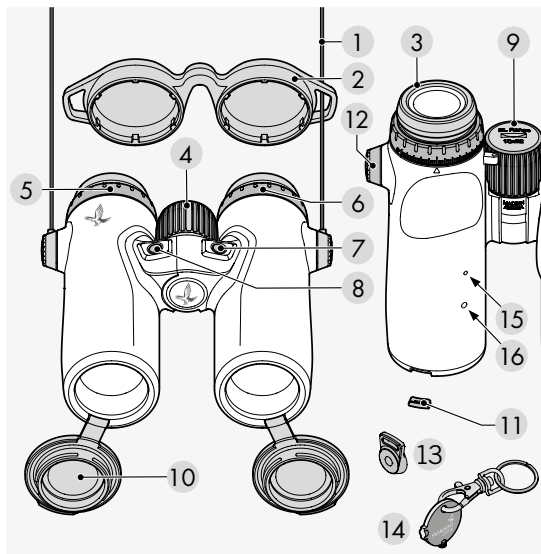

- | | |
|--|--|
| 1 Carrying strap | 10 Objective lens cover |
| 2 Eyepiece cover | 11 Objective lens cover filler piece |
| 3 Twist-in eyecup | 12 Strap connector cover |
| 4 Focusing wheel | 13 Strap connector |
| 5 Diopter adjusting ring (right) | 14 BT tool |
| 6 Diopter adjusting ring (left) | 15 Temperature and air pressure sensor |
| 7 Mode button (factory setting) | 16 Status LED |
| 8 Measurement button (factory setting) | |
| 9 Battery compartment cover | |

EL RANGE 42

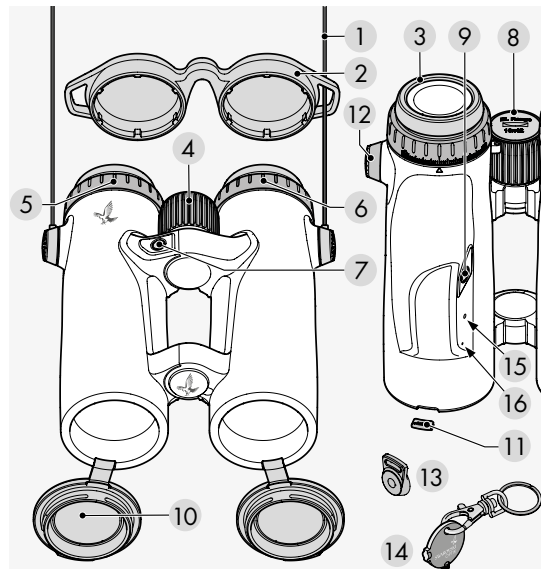

- | | |
|--|--|
| 1 Carrying strap | 10 Objective lens cover |
| 2 Eyepiece cover | 11 Objective lens cover filler piece |
| 3 Twist-in eyecup | 12 Strap connector cover |
| 4 Focusing wheel | 13 Strap connector |
| 5 Diopter adjusting ring (right) | 14 BT tool |
| 6 Diopter adjusting ring (left) | 15 Temperature and air pressure sensor |
| 7 Mode button (factory setting) | 16 Status LED |
| 8 Measurement button (factory setting) | |
| 9 Battery compartment cover | |

Supplied with: Lens-cleaning cloth, soap, cleaning brush, and FSB functional sidebag.

The EL Range is not supplied with the strap attached. The strap and other accessories are quick and easy to attach when required.

2. ATTACHING THE STRAP

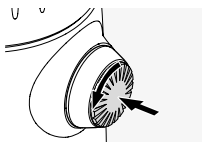

Press on the knob and rotate it counterclockwise (90°).

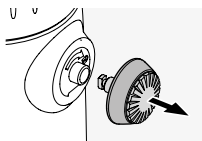

Pull the knob out.

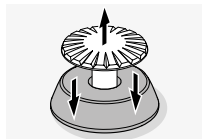

Remove the pin from the ring.

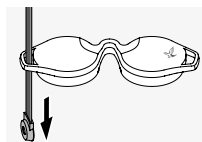

If you want to fit an eyepiece cover or other accessory, pull the strap through the eyelet of the cover.

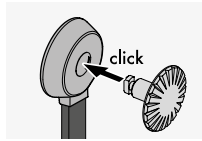

Then press the pin into the strap until it clicks.

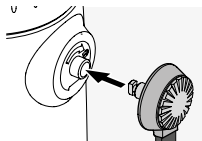

Insert the knob in the designated place on the binoculars.

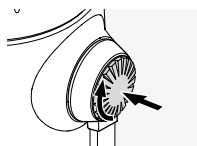

Push the knob in firmly and rotate slightly clockwise.



Release the pressure from the pin and continue to turn it clockwise until it clicks.

Note:

The pin is securely in place once you can no longer turn it without pressure.

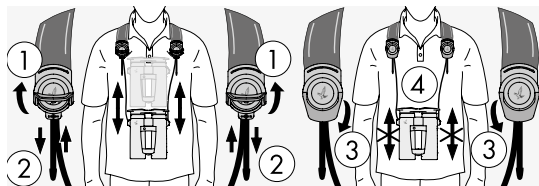
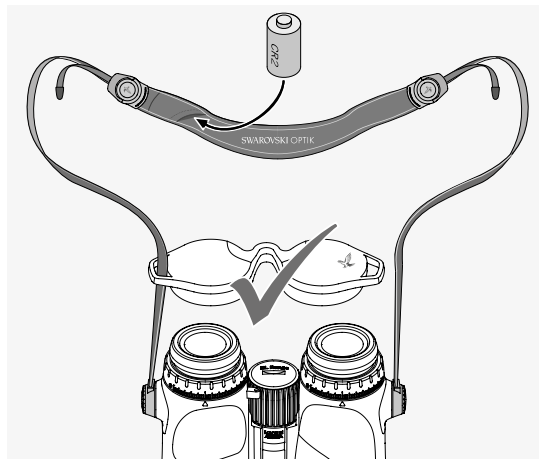

3. PREPARING TO USE THE DEVICE

The battery is already in the battery compartment. The binoculars are ready to use. Before you start using the instrument, please adjust the following settings:

3.1 ADJUSTING THE TWIST-IN EYECUP

There are four different setting positions to choose from, offering a different distance from the eye to the eyepiece lens. This allows you to adjust the eyecups separately to the position that suits you.

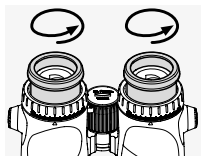

Pos. A: Starting position without spectacles: Turn the eyecups counter-clockwise to the full extent.

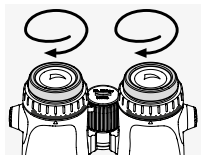

Pos. B: Starting position with spectacles: Turn the eyecups clockwise as far as they will go.

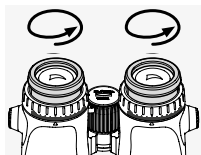

Pos. C and D: There are two alternative intermediate stages for observing with and without spectacles.

3.2 ADJUSTING THE DISTANCE BETWEEN THE EYEPIECES

To see a single round image, adjust the two halves of the binoculars until no irritating shadows can be seen.

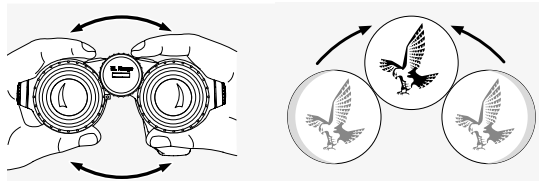

3.3 USAGE IN THE CASE OF NORMAL VISION IN BOTH EYES

a. Pull out the left and right diopter adjustment rings and turn them until the long bar on the diopter scale matches the small triangle under the diopter adjustment ring.



b. Then push the diopter adjustment ring back in. If the vision in one or both eyes is impaired, adjust the binoculars as described in 3.4. The display has to be in sharp focus to achieve the best possible performance in determining range.

3.4 DIOPTRER ADJUSTMENT

To ensure optimum image quality, adjust the focus to compensate for any differences between your left and right eye.

1. Keep the right objective lens cover closed and pull out both diopter adjustment rings.

2. Turn both diopter adjustment rings counterclockwise as far as they will go.

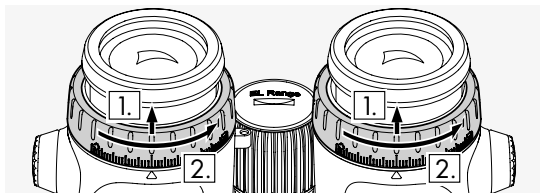

3. Press and hold the mode button (EL Range 32: factory setting left button) for 4 seconds. This takes you to the diopter adjustment mode (display lights up for 60 seconds). If you want to leave this mode sooner, press the measurement button or the mode button again.

4. Now look through the right eyepiece with your right eye and turn the diopter adjustment ring clockwise until the display is sharp.

5. Then push the right diopter adjustment ring back in and open the objective lens cover.

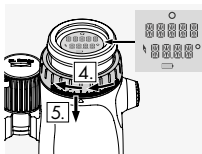

6. Use the focusing wheel to focus the right channel on a distant object (keep the left eye closed).

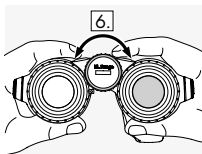

7. Now look at the same object through the left eyepiece with your left eye and slowly turn the diopter adjustment ring clockwise until the object is sharp (keep the right eye closed).

8. Push the left diopter adjustment ring back in.

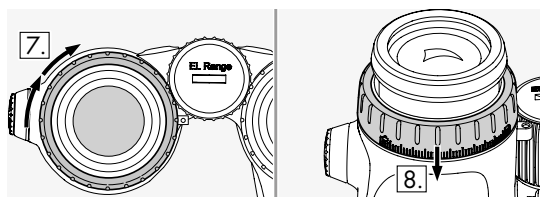

Note:

Adjust the twist-in eyecups and eye relief precisely so that the display is more comfortable to view (see sections 3.1 and 3.2).

3.5 ADJUSTING THE FOCUS

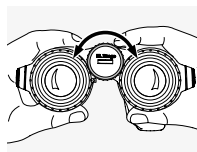

Turning the focusing wheel allows you to focus on any object from the shortest focusing distance (see technical data sheet) to infinity.

4. OPERATION

4.1 ONE-OFF MEASUREMENT

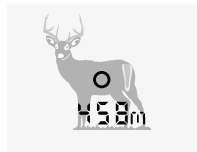

Briefly press the measurement button to display the target mark. After releasing the button, the range measurement is shown in the display.

4.2 SCAN MODE



Moving targets are measured continuously in scan mode. The instrument automatically switches to scan mode if you press and hold the measurement button for longer than 3 seconds.

As long as you keep the measurement button pressed (max. 120 secs), measurements are carried out in scan mode.

5. CONFIGURATION

5.1 DISPLAY

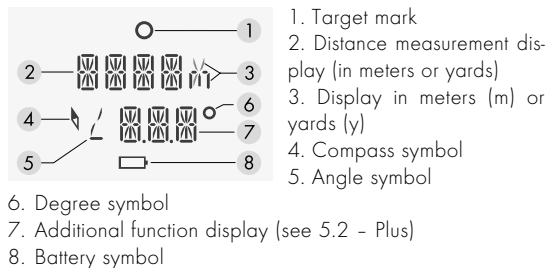

1. Target mark
2. Distance measurement display (in meters or yards)
3. Display in meters (m) or yards (y)
4. Compass symbol
5. Angle symbol

6. Degree symbol
7. Additional function display (see 5.2 - Plus)
8. Battery symbol

5.2 ADDITIONAL FUNCTIONS AND PROGRAMS

The EL range offers you a variety of useful additional settings. These can be easily configured via the SWAROVSKI OPTIK Hunting App or set directly on the binoculars.

The following programs and additional functions are available:

- Track: Tracking Assistant for navigating to the last location measured
- Comp: Compass calibration
- Plus: Display of second line
 - Second line inactive (OFF)
 - Correction value in MOA
 - Correction value in MRAD/MIL
 - Correction value in cm
 - Correction value in inches
 - Number of clicks

- Tilt angle
- Direction (compass)
- Adjusted shooting distance (CAL)
- Light: Individual brightness adjustment
- Atmos. data: Display of:
 - Current temperature
 - Current air pressure
- Units: Metric/imperial conversion
- Rifle: Firearm selection

Factory settings:

- Plus: - Second line inactive (OFF)
- Light: - Brightness level 3
- Units: - Metric/imperial conversion
- Rifle: - Firearm selection. Only possible once ballistics have been configured

EL Range 32:

measurement button and mode button assignment:

- left button - mode button
- right button - measurement button

5.3 CONFIGURING THE BINOCULARS VIA THE APP

1. Install the SWAROVSKI OPTIK Hunting App on your smartphone or tablet
2. Activate Bluetooth on your smartphone and the EL Range. On the EL Range, press the measurement and mode buttons simultaneously for 3 seconds until the status LED flashes blue.
3. Connect the smartphone and the EL Range via Bluetooth. To do this, select the serial number of your EL Range in the app. You will find the serial number on the right eyepiece adapter. You will need to lift up the right diopter adjustment ring. Once you are connected, the blue status LED stays lit up.
4. Now you can transfer the settings from the app to the EL Range. The data from the last three measurements is also transferred from the EL Range to the app. The app always shows you the exact time of the last synchronization.

EL Range 32:

5. In the app, you can select either the right or left button as the measurement button according to your preference (can only be selected in the app).
6. To switch off Bluetooth, press the mode button for 2 seconds.

5.4 CONFIGURING THE EL RANGE DIRECTLY ON THE BINOCULARS

Selecting the programs and adjusting the settings. Press and hold the mode button for 2 seconds. This takes you to the main menu.

Press the measurement button to go to the relevant settings under the menu item. Use the mode button to switch between settings and confirm your selection via the measurement button.

Press and hold the mode button for 2 seconds to leave the menu. Your settings have been saved.

Note:

Changing the battery does not affect your settings.

6. MENU ITEMS IN DETAIL

6.1 TRACK (TRACKING ASSISTANT)

Select one of the last three measurements directly on the binoculars in order to be guided to the target area by the EL Range.

Measure back to your original starting point (from where the selected measurement was made).

The display shows how many meters/yards to left/right or forward/backward you have to move to get into the measurement area. Measuring range is usually more accurate than measuring direction, so you see an arc-shaped search field. Once you no longer need to correct the range and the

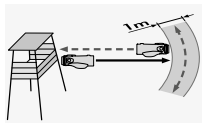

lateral deviation has been reduced to a minimum, it is best to start the search in the form of an arc, keeping a constant distance from the location of the original measurement.

Leave "Track" by pressing and holding the mode button for 2 seconds. **You have to actively exit this mode. It does not time out.**

6.2 TRACKING ASSISTANT VIA APP

Establish a Bluetooth connection as described in 5.3. Select one of the last three measurements of your EL Range.

Either select your start point manually or let it be displayed automatically (please note you can only do this if you are still in the exact position where the measurement was taken). Once you are in the target area, start an arc-shaped search as described in 6.1.

6.3 COMP - CALIBRATING THE COMPASS

We recommend calibrating the compass regularly to ensure maximum precision of both the compass and Tracking Assistant. Activate calibration via the measurement button in the "Comp" program. The LED light on the bottom of the instrument flashes red when calibration begins. Turn the instrument evenly on each axis until the red light goes out and calibration is complete. To actively exit this mode, press the measurement button.

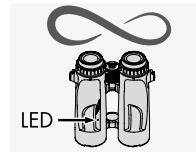

Recalibration is recommended when moving to a different hunting ground or in the event of major temperature fluctuations.

Metal objects such as a car or power mast may affect the direction of the compass and the calibration. If you are taking a measurement near your rifle, we recommend doing it at least 40 cm/16 in away from the barrel.

Note:

A wristwatch with a magnetic clasp may significantly affect the measurement.

6.4 PLUS: DISPLAY OF THE SECOND LINE/BALLISTICS

In addition to the range measurement and corrected shooting distance, the EL Range can show you the hold-over correction value and the number of clicks. These correction values are calculated based on range, angle of fire, temperature, air pressure, and the ballistics selected. You can store three firearms and their ballistic data on the EL Range. The individual ballistic data is simply entered into the app and transferred to the EL Range via Bluetooth.

Note:

Measure the actual muzzle velocity and ballistic coefficient (BC) for your firearm/ammunition combination so that you can ensure total accuracy for the shooting distance selected.

In addition to the ballistic correction value, in the second line you can also display the tilt angle (based on the angular position) to the target, the direction, or the corrected shooting distance. If you wish, you can also deactivate the second line and you will only see the measured range in the first line. For each range measurement you can also display the angle of the binoculars from the observation point to the target point.

If you use the corrected shooting distance for an angled shot, simply set your ballistic turret to the distance shown in the second line or use the corresponding aiming point on the long-range reticle (SWAROAIM).

6.5 LIGHT - ADJUSTING THE BRIGHTNESS

First, go to "LIGHT" to adjust the display brightness to suit you. You can choose from 5 brightness levels.

The binoculars automatically adjust the brightness of the display based on the brightness level you select.

6.6 ATMOS DATA

Atmospheric data

Display of air pressure and temperature in the selected units.

6.7 RIFLE

Firearm selection

Here you can select the firearm you are currently using and the corresponding ballistic correction. You can find the caliber and ballistics for each firearm in the SWAROVSKI OPTIK Hunting App.

7. REMOVING THE OBJECTIVE LENS COVER

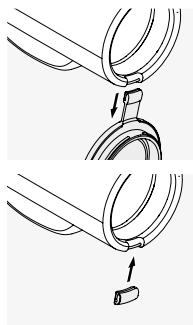

1. Open the objective lens cover.
2. Pull the lens cover firmly downwards.
3. Fit the filler piece into the metal ring. When you hear a click, this means that it is attached.

Note:

When you want to replace the lens cover, slide the filler piece out of the metal ring with your thumb and then repeat Step 3 with the lens covers.

8. GENERAL INFORMATION

8.1 COVERAGE

The following factors influence the maximum measurement range:

	More coverage	Less coverage
Color of target object	Light	Dark
Surface	Shiny	Matt
Angle to target object	Vertical	Acute
Size of object	Large	Small
Sunlight	Weak (cloudy)	Strong (sunny)
Atmospheric conditions	Clear	Hazy
Structure of object	Uniform (house wall)	Not uniform (bush, tree)

8.2 SERIAL NUMBER

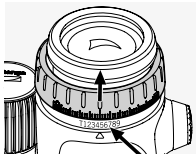

You will find the serial number of your binoculars on the right eyepiece adapter. You will need to lift up the right diopter adjustment ring.

8.3 CHANGING THE BATTERY

The battery symbol indicates when the battery is low. You can still take about 100 measurements after the battery symbol has appeared for the first time.

Changing the battery

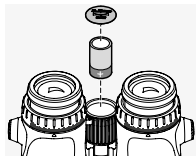

- Open the battery compartment cover in the focusing wheel using the BT tool supplied. Remove the dead battery.
- Insert the new CR2 battery. Please check the polarities are correct, as marked inside the compartment.

Always use leakproof batteries.

Warning: Do not use rechargeable batteries!

- Screw the battery cover back on.

Batteries



Batteries must not be disposed of in household waste. You are legally obliged to return used batteries. You can return used batteries locally (for example at your retailer or at a waste recycling center) free of charge. Batteries are marked with the symbol of a crossed-out wheeled waste container as well as the chemical symbol for the hazardous substance they contain: "Cd" for cadmium, "Hg" for mercury, and "Pb" for lead.

Please help us to protect our environment from damaging pollutants.

8.4 TROUBLESHOOTING AND DISPLAY

Problem	Cause	Solution
The image doesn't fill the entire field of view (vignetting).	The eyecup setting is not correctly adjusted for viewing with or without glasses.	If you wear glasses, twist in the eyecup as far as it will go. If you do not wear glasses, unscrew the eyecup to the desired position (see section 3.1 Adjusting the twist-in eyecup).
When measuring distance, the display shows "—".	1. Measurements outside the measurement range. 2. The object is not sufficiently reflective. 3. The target is not in focus.	1. See the enclosed technical data sheet. 2. See Section 8.1 Coverage. 3. See Section 3.5 Adjusting the focus.
When measuring display distance, the display shows "co" (clean optic).	1. The measurement range is not reached. 2. The objective lens is dirty.	1. See technical data. 2. Clean the objective lens.

Problem	Cause	Solution
The target mark flashes when switched on.	The battery is running low.	You can still take around 100 measurements. Replace the battery as soon as possible.
Display, target mark, and target object are either not simultaneously sharp or not visible.	The diopter setting is not optimal.	See Section 3.4 Diopter adjustment.
"Err" appears on the display.	Electronic fault	Press the measurement button again. If "Err" is permanently displayed, please contact SWAROVSKI OPTIK Customer Service.

9. CARE AND MAINTENANCE

9.1 LENS-CLEANING CLOTH

With the included microfiber lens-cleaning cloth you can clean even the most sensitive glass surfaces. It is ideal for objective lenses, eyepieces, and eyeglasses. Please keep the cloth clean, as dirt can damage the lens surface. Simply wash it in lukewarm soapy water and leave to air dry. Please only use it for cleaning glass surfaces.

9.2 CLEANING

We attach great importance to ensuring all elements and surfaces are very easy to clean.

Cleaning the optics. Maintain the outstanding performance of your binoculars by keeping the glass surfaces free from dirt, oil, and grease. First brush off any larger particles of dirt using a lens brush. Then breathe gently on the lens and polish it with the lens-cleaning cloth to remove any remaining dirt.

If it is very dirty (e.g. with sand), the twist-in eyecups can be completely unscrewed, making it very easy to clean.

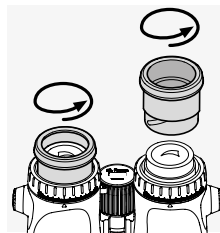

Cleaning the protective housing. Use the soap & brush kit (supplied). Close the covers on the eyepiece and objective lenses. Moisten the brush and apply the soap using circular movements to gently clean the housing. Rinse the binoculars with clean water and dry with care. If the optics become wet, dab them dry with a clean cloth to prevent scratching. Rinse the brush thoroughly and leave the soap & brush kit to dry.

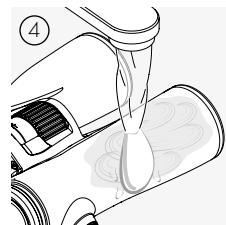
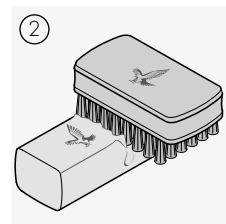
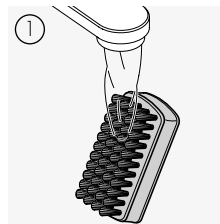

Note:

If you clean your binoculars outdoors, please ensure the soapy water does not contaminate the natural water cycle.

9.3 USING INSECT REPELLENTS

The active agent DEET (insect repellent) may - depending on the concentration - damage both synthetic materials and varnished surfaces. In particular, in cases where the product is newly applied and still damp on skin or hands which then come into contact with the surface.

As an alternative, insect repellents based on ICARIDIN can be used.

9.4 STORAGE

Keep your binoculars in their bag in a well-ventilated place.

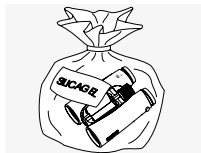

If the binoculars are wet, they must be dried first.

In tropical areas or areas with high humidity, it is best to store them in an airtight container with a moisture-absorbing agent (e.g. silica gel).

10. COMPLIANCE

For more information on compliance, see:

http://swarovski/el_range_compliance

WEEE/ElektroG



This symbol indicates that this product must not be disposed of with household waste in accordance with the WEEE (Waste Electrical and Electronic Equipment) Directive and national laws.

For information on collection points for waste electrical and electronic equipment, contact your local authority or an authorized waste electrical and electronic equipment collection point.

Correct disposal of this product protects the environment and prevents any potential damage to the environment and human health that may result from improper handling of the product.

11. SAFETY RECOMMENDATIONS

GENERAL INFORMATION

The device complies with Laser Class 1 according to IEC 60825-1:2014, and FDA 21 CFR 1040.10 and 1040.11, except for variations according to Laser Notice No. 56. It also meets the requirements according to EN 50689:2021 and is therefore also a consumer laser product.

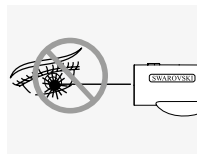

Never point the device at people at close range.



Never look directly at the sun through the device as this could seriously damage your eyes.



Never look through the device while walking as you may overlook obstacles.

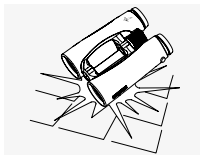

Protect your device against knocks.

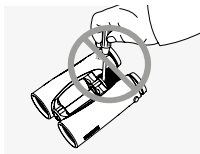

Repairs and servicing must only be carried out by SWAROVSKI OPTIK Absam (Austria) or SWAROVSKI OPTIK North America, otherwise your warranty will be void.

WARRANTY

This product from SWAROVSKI OPTIK is a high-quality instrument for which we grant worldwide warranty and goodwill services. For more information, please visit: https://swarop.tk/binos_electronic_warranty



TECHNICAL DATA

You can find all technical data for your product at:
https://swarop.tk/elrange_technicaldata



All the specifications given are typical values.

We reserve the right to make changes regarding design and delivery.
We accept no liability for printing errors.

МЫ БЛАГОДАРИМ ВАС
ЗА ВЫБОР ИЗДЕЛИЯ
ОТ SWAROVSKI OPTIK.
ЕСЛИ У ВАС ВОЗНИКНУТ
ВОПРОСЫ, ПОЖАЛУЙСТА,
ОБРАЩАЙТЕСЬ К
НАШЕМУ ДИЛЕРУ В
ВАШЕМ РЕГИОНЕ ИЛИ
НЕПОСРЕДСТВЕННО НА
SWAROVSKIОPTIK.COM.

1. ОБЗОР EL RANGE 32

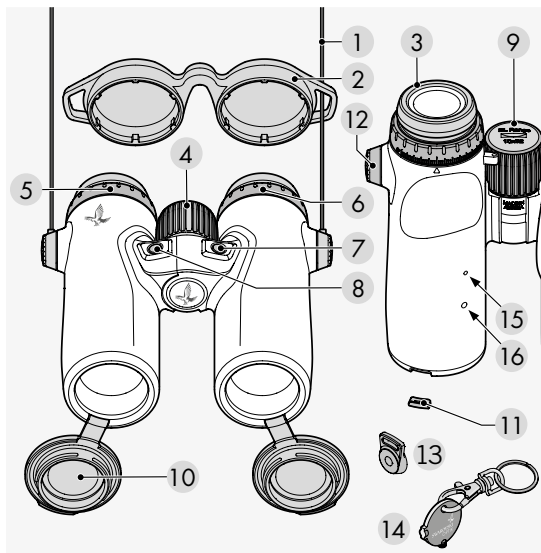

- | | |
|--|--|
| 1 Ремень | 9 Крышка батарейного отсека |
| 2 Крышка для окуляров | 10 Крышка объектива |
| 3 Опускающийся наглазник | 11 Заглушка крышки объектива |
| 4 Колесо фокусировки | 12 Крышка крепления ремня |
| 5 Кольцо диоптрической настройки (правое) | 13 Крепление ремня |
| 6 Кольцо диоптрической настройки (левое) | 14 Ключ-монетка |
| 7 Кнопка выбора режима (заводские установки) | 15 Датчик температуры и давления воздуха |
| 8 Кнопка измерений (заводские установки) | 16 Светодиодный индикатор состояния |

EL RANGE 42

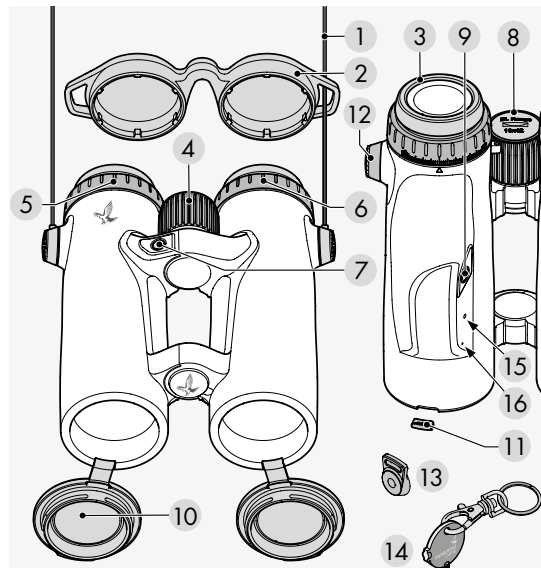

- | | |
|---|--|
| 1 Ремень | 9 Кнопка выбора режима |
| 2 Крышка для окуляров | 10 Крышка объектива |
| 3 Опускающийся наглазник | 11 Заглушка крышки объектива |
| 4 Колесо фокусировки | 12 Крышка крепления ремня |
| 5 Кольцо диоптрической настройки (правое) | 13 Крепление ремня |
| 6 Кольцо диоптрической настройки (левое) | 14 Ключ «монетка» |
| 7 Кнопка измерений | 15 Светодиодный индикатор состояния |
| 8 Крышка батарейного отсека | 16 Датчик температуры и давления воздуха |

В комплект поставки входят: салфетка для очистки оптики, мыло, щетка и практичная боковая сумка FSB.

El Range не поставляется с присоединенным ремнем.
При необходимости ремень и другие аксессуары можно быстро и легко прикрепить.

2. ПРИКРЕПЛЕНИЕ РЕМНЯ

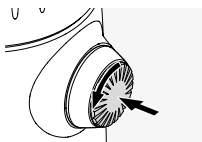

Вдавить кнопку и повернуть ее против часовой стрелки (90°).

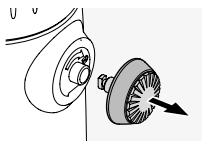

Вытянуть кнопку.

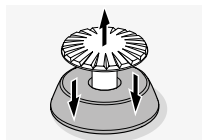

Вытянуть штифт из кольца.

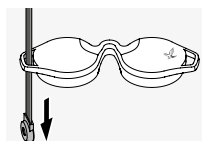

Чтобы прикрепить крышку окуляра или другой аксессуар, сначала протяните ремешок через ушко на крышке окуляра.

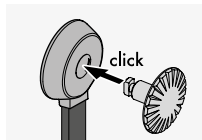

Защелкнуть штифт на ремне.

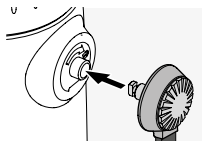

Вставить кнопку на место в бинокле.

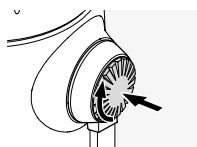

С усилием нажать на кнопку и немного повернуть ее по часовой стрелке.



Отпустить штифт и повернуть его по часовой стрелке до щелчка.

Примечание:

Штифт надежно зафиксирован, если его нельзя повернуть без нажима.

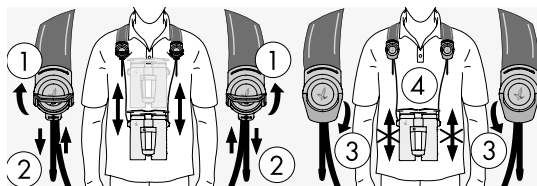
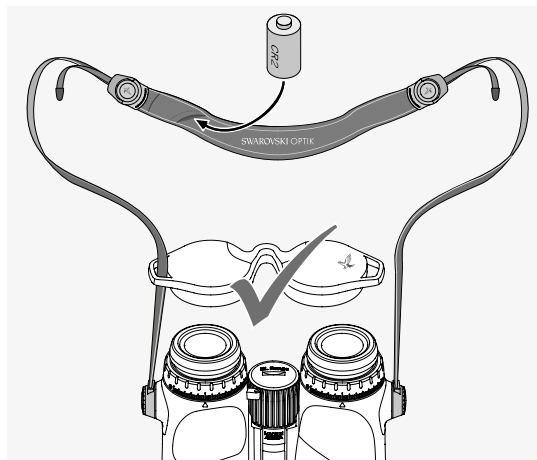

3. ПОДГОТОВКА УСТРОЙСТВА К ИСПОЛЬЗОВАНИЮ

Батарея уже помещена в батарейный отсек. Бинобль готов к эксплуатации. Перед тем как приступить к использованию устройства, выполните следующие настройки:

3.1 РЕГУЛИРОВКА ОПУСКАЮЩЕГОСЯ НАГЛАЗНИКА

Четыре различные позиции наглазников соответствуют разным расстояниям от глаза до окуляра. Это позволяет настраивать наглазники в соответствии с потребностями.

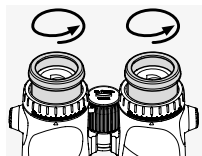

Поз. А: Исходная позиция без очков: полностью выкрутите наглазники против часовой стрелки.

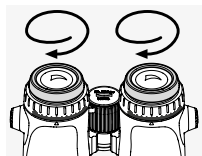

Поз. Б: Исходная позиция в очках: закрутите наглазники по часовой стрелке до упора.

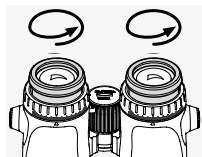

Поз. В и Г: Есть два промежуточных уровня для наблюдений в очках и без очков.

3.2 РЕГУЛИРОВКА РАССТОЯНИЯ МЕЖДУ ОКУЛЯРАМИ

Для получения одного круглого изображения отрегулируйте половинки бинокля таким образом, чтобы исчезли тени, мешающие наблюдению.

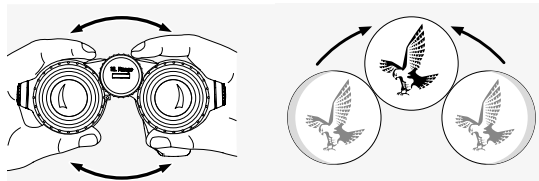

3.3 ИСПОЛЬЗОВАНИЕ БИНОКЛЯ ПРИ НОРМАЛЬНОЙ ОСТРОТЕ ОБОИХ ГЛАЗ

а. Вытяните левое и правое кольца диоптрической настройки и поверните их, пока длинная отметка на шкале диоптрий не совпадет с маленьким треугольником под кольцом диоптрической настройки.



б. Затем задвиньте кольцо диоптрической настройки обратно. Если острота зрения одного или обоих глаз ослаблена, настройте бинокль как описано в разделе 3.4. Дисплей должен быть четко сфокусирован, чтобы обеспечить наилучшее определение расстояния.

3.4 ДИОПТРИЧЕСКАЯ НАСТРОЙКА

Чтобы обеспечить оптимальное качество изображения, настройте фокус для компенсации любых различий между левым и правым глазом.

1. Оставьте закрытой крышку на правом объективе и вытяните оба кольца диоптрической настройки.

2. Поверните оба кольца диоптрической настройки против часовой стрелки до упора.

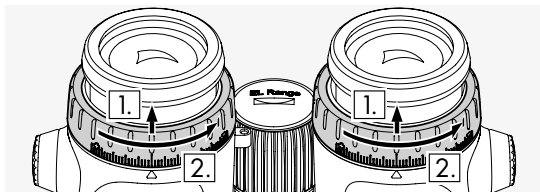

3. Нажмите кнопку выбора режима (EL Range 32: левую кнопку заводских установок) и удерживайте 4 секунды. Вы перейдете в режим диоптрической настройки (дисплей загорается на 60 секунд). Чтобы быстрее выйти из этого режима, нажмите кнопку измерений или еще раз кнопку выбора режима.

4. Теперь смотрите правым глазом в правый окуляр и поворачивайте кольцо диоптрической настройки по часовой стрелке, пока изображение не станет четким.

5. Затем задвиньте правое кольцо диоптрической настройки обратно и откройте крышку объектива.

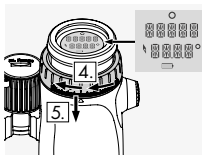

6. Используйте колесо фокусировки, чтобы сфокусировать правый канал на удаленном объекте (держите левый глаз закрытым).

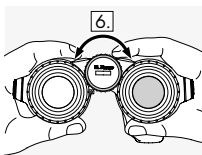

7. Теперь смотрите на тот же объект левым глазом через левый окуляр и медленно поворачивайте кольцо диоптрической настройки по часовой стрелке, пока изображение не станет четким (держите правый глаз закрытым).

8. Задвиньте левое кольцо диоптрической настройки обратно.

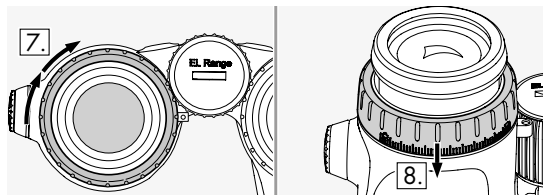

Примечание:

Точная регулировка опускающихся наглазников и фокусного расстояния обеспечит более комфортный просмотр дисплея (см. разделы 3.1. и 3.2).

3.5 ФОКУСИРОВКА

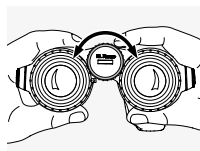

Поворачивая колесо фокусировки, можно сфокусироваться на любом объекте, от самого ближнего (см. таблицу технических данных) до бесконечности.

4. ЭКСПЛУАТАЦИЯ

4.1 ОДНОКРАТНОЕ ИЗМЕРЕНИЕ

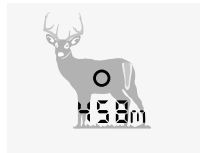

Коротким нажатием кнопки измерений активируйте целевую метку. Когда вы отпустите кнопку, на дисплее отобразится измеренное расстояние.

4.2 РЕЖИМ СКАНИРОВАНИЯ



В режиме сканирования происходит непрерывное измерение расстояния до движущихся целей. Режим сканирования включается автоматически, если нажать кнопку измерений и удерживать ее дольше 3 секунд.

Измерения выполняются в режиме сканирования, пока нажата кнопка измерений (макс. 120 секунд).

5. КОНФИГУРИРОВАНИЕ

5.1 ДИСПЛЕЙ

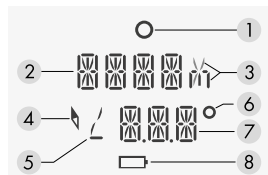

1. Целевая метка
2. Измеренное расстояние (в метрах или ярдах)
3. В метрах (m) или ярдах (y)
4. Значок компаса
5. Значок угла

6. Значок градуса
7. Отображение дополнительных функций (см. раздел 5.2. – Plus)
8. Значок батареи

5.2 ДОПОЛНИТЕЛЬНЫЕ ФУНКЦИИ И ПРОГРАММЫ

EL Range предлагает множество полезных дополнительных настроек. Их можно легко конфигурировать через приложение SWAROVSKI OPTIK Hunting App или устанавливать в самом бинокле.

Доступны следующие программы и дополнительные функции:

- Track: Tracking Assistant для перехода к последнему измеренному местоположению
- Comp: Калибровка компаса
- Plus: Отображение второй строки
 - вторая строка не активна (OFF)
 - значение коррективы в MOA
 - значение коррективы в MRAD/MIL
 - значение коррективы в см
 - значение коррективы в дюймах
 - количество щелчков

- Угол наклона
- Направление (компас)
- Скорректированная дальность выстрела (CAL)
- Light: Индивидуальная настройка яркости
- Atmos. data: Отображение:
 - текущей температуры
 - текущего давления воздуха
- Units: Переход между метрической/имперской системами измерения
- Rifle: Выбор оружия

Заводские установки:

- Plus: - Вторая строка не активна (OFF)
- Light: - Уровень яркости 3
- Units: - Переход между метрической/имперской системами измерения
- Rifle: - Выбор оружия. Возможен только после конфигурирования баллистики

EL Range 32:

- Назначение кнопки измерений и кнопки выбора режима:
- левая кнопка – кнопка выбора режима
 - правая кнопка – кнопка измерений

5.3 КОНФИГУРИРОВАНИЕ БИНОКЛЯ ЧЕРЕЗ ПРИЛОЖЕНИЕ

1. Установите приложение SWAROVSKI OPTIK Hunting App на свой смартфон или планшет
2. Активируйте Bluetooth в смартфоне и EL Range. Нажмите одновременно кнопки измерений и выбора режима на EL Range и удерживайте их 3 секунды, пока светодиодный индикатор состояния не замигает синим.
3. Установите Bluetooth-соединение между смартфоном и EL Range. Для этого выберите в приложении серийный номер вашего EL Range. Серийный номер можно найти на адаптере правого окуляра. Нужно поднять правое кольцо диоптрической настройки. После установления соединения светодиодный индикатор состояния будет постоянно гореть синим цветом.
4. Теперь вы можете передавать настройки из приложения в EL Range. Кроме того, из EL Range в приложение передаются данные последних трех измерений. Приложение всегда показывает вам точное время последней синхронизации.

EL Range 32:

- В приложении можно выбрать кнопку, которую вы предпочитаете использовать как кнопку измерений, левую или правую (такой выбор возможен только в приложении).
- Чтобы отключить Bluetooth, нажмите кнопку выбора режима и удерживайте 2 секунды.

5.4 КОНФИГУРИРОВАНИЕ EL RANGE В САМОМ БИНОКЛЕ

Выбор программ и изменение настроек. Нажмите кнопку выбора режима и удерживайте 2 секунды. Вы попадете в главное меню.

Нажмите кнопку измерений для перехода к соответствующим настройкам в конкретном пункте меню. Используйте кнопку выбора режима для переключения между настройками. Для подтверждения выбранной настройки нажмите кнопку измерений.

Чтобы выйти из меню, нажмите кнопку выбора режима и удерживайте 2 секунды. Ваши настройки будут сохранены.

Примечание:

Замена батареи не оказывает влияния на настройки.

6. БОЛЕЕ ПОДРОБНОЕ ОПИСАНИЕ ПУНКТОВ МЕНЮ

6.1 TRACK (TRACKING ASSISTANT)

Выберите одно из трех последних измерений в бинокле, чтобы EL Range направил к целевой области.

Измерьте расстояние обратно до исходной точки (откуда было сделано выбранное измерение).

Дисплей покажет, сколько метров влево/вправо или вперед/назад вам нужно пройти, чтобы попасть в область измерения. Поскольку дистанция обычно измеряется точнее, чем направление, получается область поиска в форме дуги. Если больше не требуется корректировка

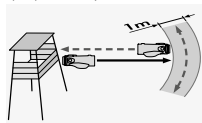

дистанции и боковое отклонение уменьшено до минимума, лучше всего начать поиск в форме дуги, сохраняя постоянное расстояние от места исходного измерения.

Чтобы выйти из режима Track, нажмите кнопку выбора режима и удерживайте 2 секунды. **Вам нужно будет выполнить это действие, поскольку выход не выполнится автоматически по истечении времени ожидания.**

6.2 TRACKING ASSISTANT ЧЕРЕЗ ПРИЛОЖЕНИЕ

Установите Bluetooth-соединение, как описано в разделе 5.3. Выберите одно из трех последних измерений вашего EL Range.

Можно выбрать начальную точку вручную или отобразить автоматически (обратите внимание, последнее возможно, только если вы все еще находитесь в точке, где было сделано измерение).

Оказавшись в целевой области, начните поиск в форме дуги, как описано в разделе 6.1.

6.3 COMP – КАЛИБРОВКА КОМПАСА

Рекомендуется регулярно калибровать компас, чтобы обеспечить максимальную точность компаса и Tracking Assistant. Активируйте калибровку кнопкой измерений в программе Comp. При запуске калибровки светодиодный индикатор на нижней стороне устройства начнет мигать красным цветом. Поворачивайте устройство равномерно вокруг каждой оси, пока красный индикатор не погаснет. Калибровка завершена. Чтобы выйти из этого режима, нажмите кнопку измерений.



При перемещении в другой район охоты или при значительных колебаниях температуры рекомендуется повторная калибровка. Металлические объекты, такие как автомобиль или опора электропередач, могут оказывать влияние на показание компаса и процесс его калибровки. Если вы выполняете измерение рядом с оружием, рекомендуется держать устройство на расстоянии как минимум 40 см от ствола.

Примечание:

Наручные часы с магнитной застежкой могут значительно повлиять на измерение.

6.4 PLUS: ОТОБРАЖЕНИЕ ВТОРОЙ СТРОКИ/БАЛЛИСТИКИ

Помимо измерения расстояния и скорректированной дистанции выстрела, EL Range может показывать вам значение коррективы и количество щелчков. Эти значения рассчитываются на основе расстояния, угла выстрела, температуры, давления воздуха и выбранной баллистики. EL Range позволяет хранить три вида оружия и их баллистические данные. Отдельные баллистические данные просто вводятся в приложении и передаются в EL Range по Bluetooth.

Примечание:

Измерьте фактическую начальную скорость пули и баллистический коэффициент (BC) для вашего оружия/боеприпасов, чтобы обеспечить высокую точность для выбранных дистанций выстрела.

Помимо значения баллистической коррективы, во второй строке может отображаться угол наклона (на основе углового положения) к цели, направление или скорректированная дистанция выстрела. При желании можно также деактивировать вторую строку, и вы будете видеть только измеренное расстояние в первой строке. Для каждого измерения расстояния также можно отображать угол наклона бинокля от точки наблюдения к целевой точке.

Если вы используете скорректированную дистанцию выстрела для стрельбы под углом, просто установите баллистическую турель на дистанцию, показанную во второй строке, или используйте соответствующую точку прицеливания на прицельной марке (SWAROAIM).

6.5 LIGHT - НАСТРОЙКА ЯРКОСТИ

Прежде всего, перейдите к настройке LIGHT, чтобы выбрать подходящий уровень яркости дисплея из 5 вариантов.

Бинокль автоматически отрегулирует яркость дисплея исходя из выбранного вами уровня.

6.6 ATMOS DATA

Атмосферные данные

Отображаются давление воздуха и температура в выбранных единицах измерения.

6.7 RIFLE

Выбор оружия

Здесь вы можете выбрать используемое оружие и соответствующую баллистическую коррективу. Калибр и баллистику для каждого оружия можно найти в приложении SWAROVSKI OPTIK Hunting App.

7. СНЯТИЕ КРЫШКИ ОБЪЕКТИВА

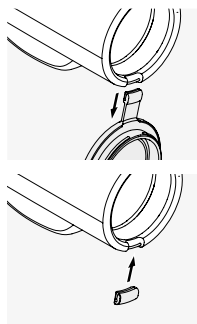

1. Открыть крышку объектива.
2. С усилием потянуть крышку объектива вниз.
3. Вставить заглушку в металлическое кольцо. Она будет зафиксирована, когда услышите щелчок.

Примечание:

Если вам потребуется вернуть крышку объектива, большим пальцем сдвиньте заглушку с металлического кольца и повторите шаг 3 с крышкой объектива.

8. ОБЩАЯ ИНФОРМАЦИЯ

8.1 ДАЛЬНОСТЬ ДЕЙСТВИЯ

Максимальная дальность измерения зависит от следующих факторов:

	Дальность больше	Дальность меньше
Цвет целевого объекта	Светлый	Темный
Поверхность	Блестящая	Матовая
Угол до целевого объекта	Прямой	Острый
Размер объекта	Большой	Маленький
Солнечный свет	Слабый (облачно)	Яркий (солнечно)
Атмосферные условия	Ясно	Туманно
Структура объекта	Однородная (стена дома)	Неоднородная (куст, дерево)

8.2 СЕРИЙНЫЙ НОМЕР

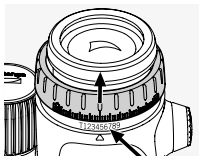

Серийный номер вашего бинокля можно найти на адаптере правого окуляра. Нужно поднять правое кольцо диоптрической настройки.

8.3 ЗАМЕНА БАТАРЕИ

При низком заряде батареи на дисплее появляется значок батареи. После первого появления значка батареи можно сделать еще около 100 измерений.

Замена батареи

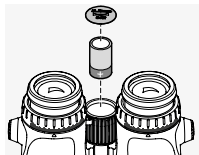

- С помощью ключа «монетка», входящего в комплект поставки, откройте крышку батарейного отсека в колесе фокусировки. Извлеките разрядившуюся батарею.

- Вставьте новую батарею CR2. Убедитесь в соответствии

полюсов батареи отметкам внутри отсека. Используйте только батареи с защитой от протечек.

Предупреждение: Не используйте перезаряжаемые батареи!

- Прикрутите крышку батарейного отсека.

Батареи



Запрещается выбрасывать батареи вместе с бытовыми отходами. Требования законодательства предусматривают обязательный возврат использованных батарей. Вы можете вернуть их бесплатно (например, в магазин или центр сбора отходов). Батареи помечены символом перечеркнутого передвижного мусорного контейнера, а также символом содержания опасного химического вещества: Cd – кадмий, Hg – ртуть, Pb – свинец.

Защищайте окружающую среду от вредных загрязнений вместе с нами.

8.4 УСТРАНЕНИЕ ПРОБЛЕМ И ИНДИКАЦИЯ НА ДИСПЛЕЕ

Проблема	Причина	Решение
Изображение не заполняет все поле зрения (виньетирование).	Некорректная настройка наглазника для наблюдения в очках или без очков.	Если вы носите очки, заверните наглазник до упора. Если вы не носите очки, выкрутите наглазник до желаемой позиции (см. раздел 3.1. «Регулировка опускающегося наглазника»).
При измерении дистанции на дисплее появляются символы «←→».	1. Превышена дальность измерений. 2. Недостаточная отражаемость объекта. 3. Цель не в фокусе.	1. См. прилагаемую техническую документацию. 2. См. раздел 8.1. «Дальность действия». 3. См. раздел 3.5. «Фокусировка».
При измерении дистанции на дисплее появляются символы «co» (clean optic).	1. Недостаточный диапазон измерения. 2. Объектив загрязнен.	1. См. технические данные. 2. Почистите объектив.

Проблема	Причина	Решение
При включении мигает целевая метка.	Низкий заряд батареи.	Можно сделать еще около 100 измерений. Как можно быстрее замените батарею.
Дисплей, целевая метка и целевой объект имеют разную резкость или невидимы.	Неоптимальная диоптрическая настройка.	См. раздел 3.4. «Диоптрическая настройка».
На дисплее появились символы «Err».	Неисправность электроники	Нажмите кнопку измерений ещё раз. Если символы «Err» не исчезли, свяжитесь с отделом обслуживания клиентов SWAROVSKI OPTIK.

9. УХОД И ОБСЛУЖИВАНИЕ

9.1 САЛФЕТКА ДЛЯ ОЧИСТКИ ОПТИКИ

Прилагаемой салфеткой из микрофибры можно очищать даже самые чувствительные поверхности стекол. Она идеально подходит для объективов, окуляров и очков. Салфетка для оптики должна быть чистой, поскольку ее загрязнения могут повредить поверхность линз. Просто постирайте ее в теплой мыльной воде и высушите на воздухе. Используйте ее только для очистки поверхностей стекол.

9.2 ОЧИСТКА

Мы делаем все возможное, чтобы обеспечить легкую очистку всех элементов и поверхностей.

Очистка оптики. Сохраняйте превосходные оптические характеристики вашего бинокля, поддерживая чистоту поверхностей оптических элементов и не допуская попадания на них грязи, жира и масла. Сначала удалите крупные частицы кистью для оптики. Затем подышите на поверхность и отполируйте ее салфеткой для очистки линз, чтобы удалить оставшиеся загрязнения. В случае сильного

загрязнения (например, песком), можно полностью открутить опускающиеся наглазники, чтобы максимально упростить процесс очистки.

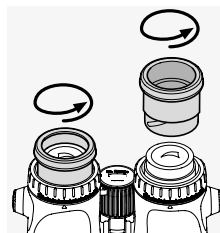

Очистка корпуса. Используйте набор из мыла и щетки (входит в комплект поставки). Закройте крышками окуляры и объективы. Смочите щетку, намылите ее и протрите корпус круговыми движениями для бережной очистки. Промойте бинокль чистой водой и тщательно высушите. Если оптика стала влажной, протрите ее насухо чистой тканью, чтобы не поцарапать. Хорошо промойте щетку и высушите набор из мыла и щетки.

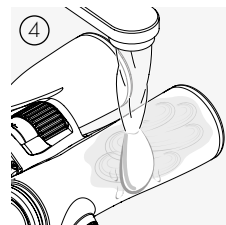
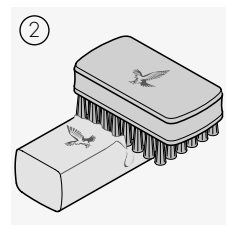
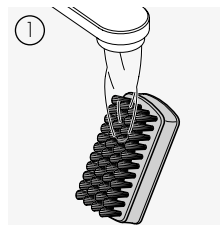

Примечание:

Если вы чистите бинокль не в помещении, убедитесь в том, что мыльная вода не внесет загрязнений в естественный водный цикл.

9.3 ИСПОЛЬЗОВАНИЕ СРЕДСТВ ОТ НАСЕКОМЫХ

Активный агент DEET (средство от насекомых), в зависимости от концентрации, может повредить как синтетические материалы так и лакированные поверхности. В частности, в тех случаях, когда средство от насекомых только что нанесено, еще влажное на коже или руках и затем вступают в контакт с поверхностью.

В качестве альтернативы можно использовать репелленты от насекомых на основе ICARIDIN.

9.4 ХРАНЕНИЕ

Храните бинокль в прилагаемой сумке, в хорошо проветриваемом месте.

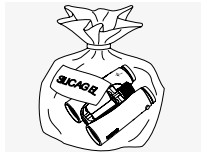

Если бинокль влажный, то сначала его необходимо высушить.

В тропических районах или в областях с высокой влажностью воздуха лучше хранить его в герметичном контейнере с влагопоглотителем (таким как силикагель).

10. СООТВЕТСТВИЕ ТРЕБОВАНИЯМ

Дополнительную информацию о соответствии требованиям можно получить по адресу:

http://swarovski.com/el_range_compliance

WEEE/ElektroG

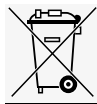

Этот символ указывает на то, что в соответствии с директивой WEEE (Утилизация электрического и электронного оборудования) и национальным законодательством данное изделие нельзя утилизировать с бытовыми отходами.

Для утилизации изделие необходимо сдать в соответствующий пункт приема. Для получения информации

о пунктах приема утилизируемого электрического и электронного оборудования свяжитесь с местными органами власти или уполномоченным центром утилизации электрического и электронного оборудования.

Должная утилизация данного изделия защищает окружающую среду и предотвращает потенциальный ущерб для природы и здоровья людей, который может быть нанесен вследствие неправильного обращения с данным продуктом.

11. РЕКОМЕНДАЦИИ ПО БЕЗОПАСНОСТИ

ОБЩАЯ ИНФОРМАЦИЯ

Устройство удовлетворяет требованиям к лазерным изделиям класса 1 в стандартах IEC 60825-1:2014, а также FDA 21 CFR 1040.10 и 1040.11, за исключением отклонений, допускаемых в документе Laser Notice № 56. Кроме того, оно соответствует требованиям стандарта EN 50689:2021, и поэтому также является лазерным изделием широкого потребления.

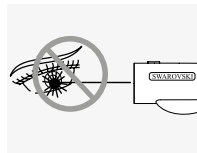

Ни в коем случае не направляйте устройство на человека с небольшого расстояния.



Ни в коем случае не смотрите через устройство на солнце. Это чрезвычайно опасно для глаз.



Ни в коем случае не смотрите через устройство на ходу, поскольку вы можете не заметить препятствия.

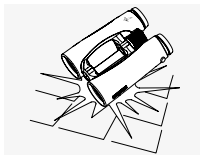

Оберегайте устройство от ударов.

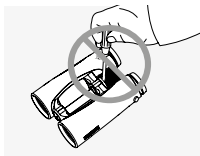

Ремонт и обслуживание должны выполняться только специалистами SWAROVSKI OPTIK Absam (Австрия) или SWAROVSKI OPTIK North America, в противном случае ваша гарантия будет аннулирована.

ГАРАНТИЯ

Это изделие SWAROVSKI OPTIK является высококачественным инструментом, на который мы предоставляем международную гарантию изготовителя и добровольную гарантию. Для получения дополнительной информации посетите:

https://swarop.tk/binos_electronic_warranty



ТЕХНИЧЕСКИЕ ДАННЫЕ

Все технические характеристики вашего изделия приведены здесь:

https://swarop.tk/elrange_technicaldata



Все указанные спецификации являются типичными значениями.

Мы оставляем за собой право вносить изменения, касающиеся конструкции и поставки изделий. Мы не несем ответственности за ошибки печати.

DZIĘKUJEMY ZA
WYBÓR PRODUKTU
SWAROVSKI OPTIK.
JEŚLI MASZ JAKIEŚ
PYTANIA, SKONTAKTUJ SIĘ
ZE SWOIM DEALEREM LUB
BEZPOŚREDNIO Z NAMI:
SWAROVSKIOPTIK.COM.

1. SCHEMAT POGLĄDOWY EL RANGE 32

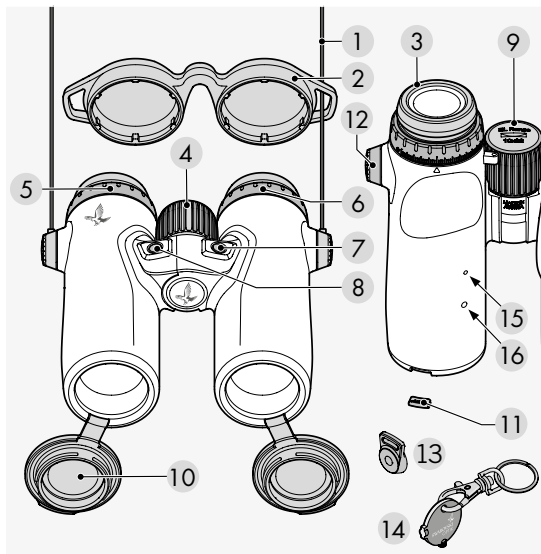

- | | |
|---|--|
| 1 Pasek nośny | 9 Pokrywa gniazda baterii |
| 2 Osłona okularu | 10 Osłona obiektywu |
| 3 Obrotowa muszla oczna | 11 Zasłepka osłony obiektywu |
| 4 Pokrętko do regulacji ostrości | 12 Osłona mocowania paska |
| 5 Pierścień regulacji dioptrii (prawy) | 13 Mocowanie paska |
| 6 Pierścień regulacji dioptrii (lewy) | 14 Klucz okrągły |
| 7 Przycisk trybu (ustawienie fabryczne) | 15 Czujnik temperatury i ciśnienia atmosferycznego |
| 8 Przycisk pomiarowy (ustawienie fabryczne) | 16 Wskaźnik stanu LED |

EL RANGE 42

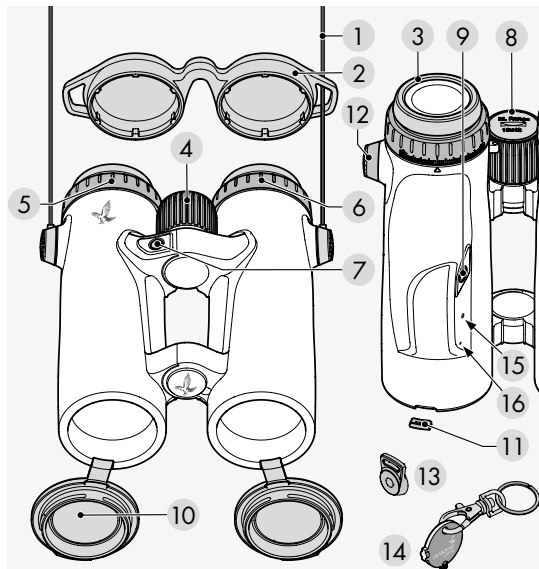

- | | |
|--|--|
| 1 Pasek nośny | 10 Osłona obiektywu |
| 2 Osłona okularu | 11 Zasłepka osłony obiektywu |
| 3 Obrotowa muszla oczna | 12 Osłona mocowania paska |
| 4 Pokrętko do regulacji ostrości | 13 Mocowanie paska |
| 5 Pierścień regulacji dioptrii (prawy) | 14 Klucz okrągły |
| 6 Pierścień regulacji dioptrii (lewy) | 15 Wskaźnik stanu LED |
| 7 Przycisk pomiarowy | 16 Czujnik pomiaru temperatury i ciśnienia powietrza |
| 8 Pokrywa gniazda baterii | |
| 9 Przycisk trybu | |

W zestawie: ściereczka do czyszczenia soczewek, mydło, szczoteczka, FSB praktyczna torba boczna.

W zestawie: ściereczka do czyszczenia soczewek, mydło, szczoteczka, FSB praktyczna torba boczna.

2. MONTAŻ PASKA

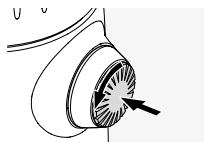

Naciśnij pokrętko i obróć je w lewo (o 90°).

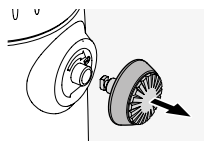

Pociągnij za pokrętko.

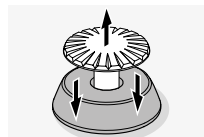

Wyjmij spinkę mocującą z pierścienia.

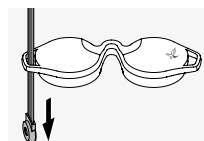

Aby zamontować osłonę przeciwdeszczową lub inne akcesorium, przeciągnij pasek przez otwór w osłonie.

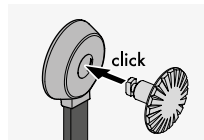

Następnie wciśnij spinkę mocującą w pasek; rozlegnie się kliknięcie.

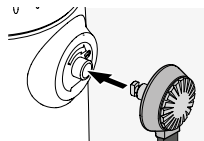

Umieść pokrętko w przeznaczonym na nie miejscu lornetki.

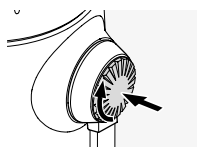

Mocno wciśnij pokrętko i obróć je lekko w prawo.



Zwolnij nacisk na spinkę i nadal obracaj pokrętko w prawo; rozlegnie się kliknięcie.

Uwaga:

Spinka mocująca jest pewnie osadzona, jeżeli nie można jej dalej obrócić bez naciskania.

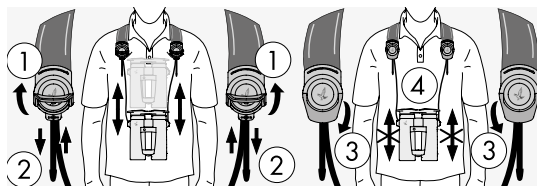
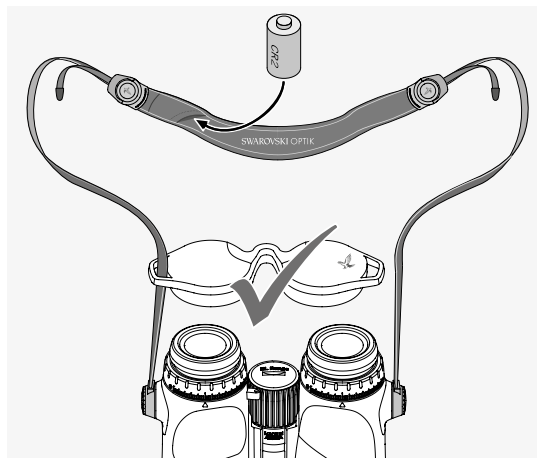

3. PRZYGOTOWANIE URZĄDZENIA DO PRACY

Bateria znajduje się już w gnieździe baterii. Lornetka jest gotowa do użytku. Przed rozpoczęciem użytkowania urządzenia należy dokonać następujących regulacji:

3.1 REGULACJA WKRĘCANEJ MUSZLI OCZNEJ

Do wyboru są cztery różne pozycje ustawień dla różnych odległości od oka do soczewki okularu. Umożliwia to indywidualne ustawienie muszli ocznych w pozycji wygodnej dla użytkownika.

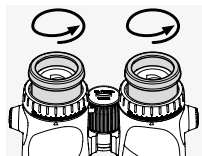

Poz. A: Pozycja wyjściowa bez okularów: Obróć muszle oczne do oporu w lewo.

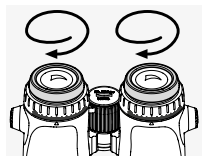

Poz. B: Pozycja wyjściowa w okularach: Obróć muszle oczne w prawo tak daleko, jak to możliwe.

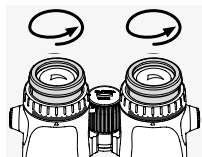

Poz. C i D: Dwa ustawienia pośrednie do obserwacji w okularach i bez okularów.

3.2 REGULACJA ROZSTAWU OKULARÓW

Aby widziany obraz był pojedynczym okręgiem, wyreguluj odległość pomiędzy tubusami lornetki, co pozwoli wyeliminować cienie zakłócające obraz.

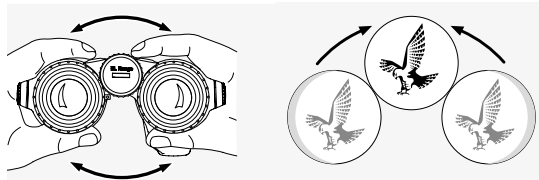

3.3 UŻYTKOWANIE PRZEZ OSOBY BEZ WADY WZROKU

a. Wyciągnij lewy i prawy pierścień regulacji dioptrii i obracaj je do chwili, gdy długi pasek na skali dioptrii pokryje się z małym trójkątem pod pierścieniem regulacji dioptrii.



b. Następnie ponownie wciśnij pierścienie regulacji dioptrii. Jeżeli w jednym lub obydwu oczach występuje wada wzroku, wyreguluj lornetkę zgodnie z opisem w punkcie 3.4. Obraz musi być widoczny z pełną ostrością, aby można było uzyskać jak najwyższą sprawność umożliwiającą precyzyjne określenie odległości.

3.4 REGULACJA DIOPTRII

W celu zapewnienia optymalnej jakości obrazu wyreguluj ostrość, aby wyrównać różnice między lewym i prawym okiem.

1. Nie zdejmując osłony prawego obiektywu, wyciągnij oba pierścienie regulacji dioptrii.

2. Obróć oba pierścienie regulacji dioptrii w lewo do oporu.

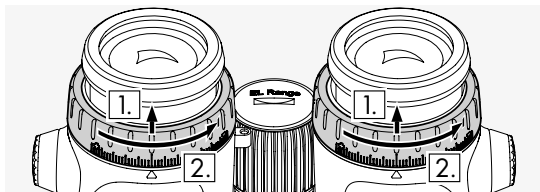

3. Naciśnij przycisk trybu (EL Range 32: w fabrycznym ustawieniu jest to przycisk lewy) i przytrzymaj przez 4 sekundy. Spowoduje to przejście do trybu regulacji dioptrii (wyświetlacz pozostanie włączony przez 60 sekund). Jeżeli chcesz wcześniej wyjść z tego trybu, naciśnij przycisk pomiarowy lub ponownie przycisk trybu.

4. Następnie, patrząc prawym okiem przez prawy okular, obracaj pierścień regulacji dioptrii w prawo do uzyskania pełnej ostrości obrazu.

5. Wówczas wciśnij na miejsce prawy pierścień regulacji dioptrii i zdejmij osłonę obiektywu.

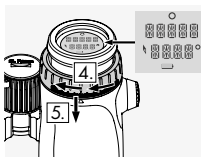

6. Użyj pokrętła do regulacji ostrości, aby patrząc na oddalony obiekt (z lewym okiem zamkniętym), uzyskać ostry obraz w prawym torze optycznym.

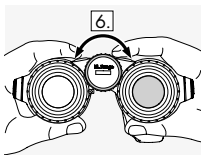

7. Następnie, patrząc lewym okiem przez lewy okular na ten sam obiekt (mając jednocześnie zamknięte prawe oko), powoli obracaj pierścienie regulacji dioptrii w prawo do uzyskania pełnej ostrości obrazu.

8. Wciśnij na miejsce lewy pierścień regulacji dioptrii.

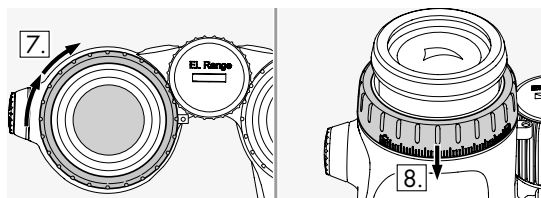

Uwaga:

Precyzyjne wyregulowanie wkręcanych muszli ocznych oraz odległości źrenicy wyjściowej zapewnia optymalną wygodę podczas obserwacji (patrz punkty 3.1 i 3.2).

3.5 REGULACJA OSTROŚCI

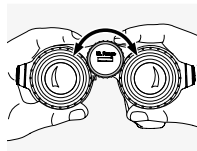

Obracając pokrętło do regulacji ostrości, można ustawić optymalną ostrość na dowolnym obiekcie od najmniejszej odległości ogniskowania (zob. arkusz danych technicznych) do nieskończoności.

4. OBSŁUGA

4.1 JEDNORAZOWY POMIAR

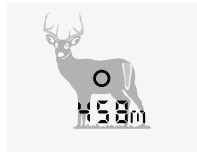

Naciśnij krótko przycisk pomiarowy, aby wyświetlić znak celowniczy. Po zwolnieniu przycisku wynik pomiaru odległości zostanie pokazany na wyświetlaczu.

4.2 TRYB SKANOWANIA

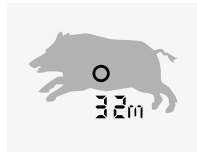

W trybie skanowania odległość od ruchomych celów jest mierzona w sposób ciągły. Urządzenie automatycznie przełącza się w tryb skanowania po naciśnięciu i przytrzymaniu przycisku pomiarowego przez ponad 3 sekundy.

Pomiar w trybie skanowania jest prowadzony tak długo, jak długo przycisk pomiarowy pozostaje wciśnięty (maks. 120 sekund).

5. KONFIGURACJA

5.1 WYŚWIETLACZ

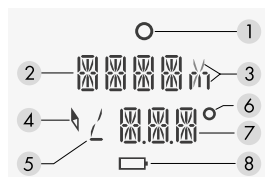

1. Znak celowniczy
2. Wynik pomiaru odległości (w metrach lub jardach)
3. Jednostka odległości: metry (m) lub jardy (y)
4. Symbol kompasu
5. Symbol kąta

6. Symbol stopnia

7. Wyświetlanie dodatkowych funkcji (patrz punkt 5.2 - Plus)

8. Symbol baterii

5.2 DODATKOWE FUNKCJE I PROGRAMY

EL Range oferuje szeroki wybór praktycznych dodatkowych ustawień. Można je łatwo skonfigurować za pomocą SWAROVSKI OPTIK Hunting App lub ustawić bezpośrednio w lornecie.

Dostępne są następujące programy i dodatkowe funkcje:

- Track : Tracking Assistant, czyli wspomaganie namierzenia, ułatwiające powrót do miejsca ostatniego pomiaru
- Comp : Kalibracja kompasu
- Plus : Wyświetlanie w drugiej linii
 - Druga linia wyłączona (OFF)
 - Wartość korekty w minutach kątowych (MOA)
 - Wartość korekty w miliradianach (MRAD/MIL)
 - Wartość korekty w cm
 - Wartość korekty w calach
 - Liczba skoków

- Kąt nachylenia
- Kierunek (kompas)
- Skorygowana odległość strzału (CAL)
- Light : indywidualna regulacja jasności
- Atmos. data: wyświetlane dane pogodowe:
 - Aktualna temperatura
 - Aktualne ciśnienie atmosferyczne
- Units : Przejście na system calowy/metryczny
- Rifle : wybór modelu broni palnej

Ustawienia fabryczne:

- Plus : - Druga linia wyłączona (OFF)
- Light : - Poziom jasności 3
- Units : - Przejście na system calowy/metryczny
- Rifle : - wybór modelu broni palnej. Opcja dostępna po konfiguracji balistycznej

EL Range 32:

przypisanie przycisku pomiarowego i przycisku trybu:

- przycisk lewy – przycisk trybu
- przycisk prawy – przycisk pomiarowy

5.3 KONFIGURACJA LORNETKI ZA POMOCĄ APLIKACJI

1. Zainstaluj SWAROVSKI OPTIK Hunting App w swoim smartfonie lub tablecie.
2. Włącz Bluetooth w swoim smartfonie i lornecie EL Range. W EL Range naciśnij jednocześnie przycisk pomiarowy i przycisk trybu i przytrzymaj przez 3 sekundy, aż dioda stanu zacznie migać na niebiesko.
3. Ustanów połączenie Bluetooth pomiędzy smartfonem a EL Range. W tym celu wybierz numer seryjny swojej EL Range w aplikacji. Numer seryjny znajduje się na prawym adapterze okularu. Aby go odczytać, należy podnieść prawy pierścień regulacji dioptrii. Po nawiązaniu połączenia niebieska dioda stanu zacznie świecić światłem ciągłym.
4. Teraz możesz przenieść ustawienia z aplikacji do EL Range. Jednocześnie dane dotyczące ostatnich trzech pomiarów zostaną przesłane z EL Range do aplikacji. Aplikacja zawsze pokazuje dokładny czas ostatniej synchronizacji.

EL Range 32:

5. Używając aplikacji, można w zależności od indywidualnych preferencji wybrać prawy lub lewy przycisk jako przycisk pomiarowy (możliwość wyboru tylko w aplikacji).
6. Aby wyłączyć Bluetooth, naciśnij przycisk trybu i przytrzymaj przez 2 sekundy.

5.4 KONFIGURACJA EL RANGE BEZPOŚREDNIO W LORNETCE

Wybór programów i dostosowanie ustawień. Naciśnij przycisk trybu i przytrzymaj przez 2 sekundy. Spowoduje to przejście do głównego menu.

Naciśnij przycisk pomiarowy, aby przejść do pozycji menu, pod którą znajdują się odpowiednie ustawienia. Używając przycisku trybu, odpowiednio zmień ustawienia i potwierdź swój wybór za pomocą przycisku pomiarowego.

Naciśnij przycisk trybu i przytrzymaj przez 2 sekundy, aby wyjść z menu. Twoje ustawienia zostały zapisane.

Uwaga:

Wymiana baterii nie ma wpływu na ustawienia.

6. SZCZEGÓŁOWE OMÓWIENIE POZYCJI MENU

6.1 TRACK (TRACKING ASSISTANT)

Wybierz jeden z trzech ostatnich pomiarów bezpośrednio w lornetce, aby odnaleźć obszar docelowy dzięki wskazówkom EL Range.

Odmierz odległość do punktu początkowego (w którym dokonano wybranego pomiaru).

Wyświetlacz pokazuje, o ile metrów/jardów należy się przesunąć w lewo/prawo lub do przodu/do tyłu, aby odnaleźć obszar, w którym znajduje się mierzony punkt. Odległość do mierzonego punktu jest zwykle określona z większą dokładnością niż kierunek, dlatego pokazane na wyświetlaczu pole poszukiwań ma kształt łuku. Gdy dalsze korygowanie odległości nie jest już konieczne, a odchy-

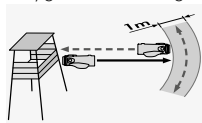

lenie boczne jest ograniczone do minimum, najlepiej rozpocząć poszukiwania, poruszając się po łuku i zachowując stałą odległość od miejsca pierwotnego pomiaru.

Aby wyjść z trybu „Track”, naciśnij przycisk trybu i przytrzymaj przez 2 sekundy. **Wyjście z tego trybu wymaga twojego działania. Ten tryb nie wyłącza się samoczynnie po upływie określonego czasu.**

6.2 OBSŁUGA FUNKCJI TRACKING ASSISTANT ZA POMOCĄ APLIKACJI

Ustanów połączenie Bluetooth, postępując zgodnie z instrukcją w punkcie 5.3. Wybierz jeden z trzech ostatnich pomiarów dokonanych lornetką EL Range.

Wybierz punkt początkowy ręcznie lub pozwól, aby został wyświetlony automatycznie (jest to możliwe tylko w przypadku, gdy wciąż znajdujesz się dokładnie w tym miejscu, w którym dokonano pomiaru).

Kiedy znajdziesz się w obszarze docelowym, rozpocznij poszukiwania, poruszając się po łuku zgodnie z instrukcją w punkcie 6.1.

6.3 COMP - KALIBRACJA KOMPASU

Zalecamy regularne kalibrowanie kompasu w celu zapewnienia maksymalnej dokładności zarówno wskazań kompasu, jak i funkcji Tracking Assistant. Aktywuj kalibrację za pomocą przycisku pomiarowego w programie „Comp”. Po rozpoczęciu kalibracji dioda LED u dołu urządzenia zacznie migać na czerwono. Obracaj urządzenie w równym tempie względem każdej osi do chwili, gdy czerwona dioda zgaśnie. Będzie to oznaczało, że kalibracja została zakończona. Aby aktywnie wyjść z tego trybu, naciśnij przycisk pomiarowy.



Ponowna kalibracja jest zalecana w przypadku przeniesienia się na inny teren łowiecki lub wystąpienia dużych wahań temperatury.

Metalowe przedmioty, takie jak samochód lub słup energetyczny, mogą wpływać na wskazania kompasu i jego kalibrację. Określając kierunek w pobliżu karabinu należy zachować odległość co najmniej 40 cm/16 cali od lufy broni.

Uwaga:

Zegarek na rękę z zapięciem magnetycznym może znacząco wpłynąć na wskazania kompasu.

6.4 PLUS: WYŚWIETLANIE W DRUGIEJ LINII/DANE BALISTYCZNE

Oprócz wyniku pomiaru odległości oraz skorygowanej odległości strzału EL Range może również wyświetlać wartość korekty, powyżej której należy pozostać, oraz liczbę skoków pokrętle. Te wartości korekty są obliczane na podstawie odległości, kąta strzału, temperatury, ciśnienia atmosferycznego oraz wybranych danych balistycznych. W EL Range można zapisać trzy modele broni palnej oraz ich dane balistyczne. Wystarczy wprowadzić dane balistyczne dla poszczególnych modeli do aplikacji i przestać je do EL Range przez Bluetooth.

Uwaga:

Należy zmierzyć faktyczną prędkość wylotową pocisku oraz współczynnik balistyczny (BC) dla kombinacji broni/amunicja, aby zapewnić maksymalną dokładność dla wybranych odległości strzału.

Oprócz wartości korekty balistycznej w drugiej linii może być również wyświetlany kąt nachylenia (na podstawie położenia kątownego) względem celu, kierunek lub skorygowana odległość strzału. Można także wyłączyć drugą linię. Wówczas widoczna będzie tylko zmierzona odległość wyświetlona w pierwszej linii. Dla każdego pomiaru odległości można dodatkowo wyświetlić kąt lornetki mierzonej od punktu obserwacyjnego do punktu docelowego. Aby wykorzystać skorygowaną odległość strzału do oddania strzału pod kątem, ustaw na pokrętle balistycznym odległość wyświetloną w drugiej linii lub użyj odpowiadającego jej punktu celowania na siatce celowniczej do strzałów z dużej odległości (SWAROAIM).

6.5 LIGHT - REGULACJA JASNOŚCI

Najpierw przejdź do pozycji „LIGHT”, aby dostosować jasność wyświetlacza do swoich potrzeb. Masz do wyboru 5 poziomów jasności.

Lornetka automatycznie dostosowuje jasność wyświetlacza w zależności od wybranego poziomu jasności.

6.6 ATMOS DATA

Dane atmosferyczne

Wyświetlane jest ciśnienie atmosferyczne oraz temperatura w wybranych jednostkach.

6.7 RIFLE

Wybór modelu broni palnej

Ta pozycja umożliwia wybór aktualnie używanego modelu broni palnej i odpowiadającej jej korekty balistycznej. W SWAROVSKI OPTIK Hunting App można znaleźć kaliber i dane balistyczne każdej broni palnej.

7. ZDEJMOWANIE OSŁONY OBIEKTYWU

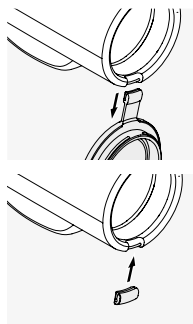

1. Otwórz osłonę obiektywu.
2. Zdecydowanym ruchem pociągnij osłonę w dół.
3. Umieść zaślepkę w metalowym obrzeżu. Kliknięcie oznacza, że zaślepka jest przymocowana.

Uwaga:

Aby ponownie założyć osłonę obiektywu, wysuń kciukiem zaślepkę z metalowego obrzeża, a następnie załóż osłonę, powtarzając krok 3.

8. INFORMACJE OGÓLNE

8.1 ZASIĘG

Maksymalny zasięg pomiaru zależy od następujących czynników:

	Większy zasięg	Mniejszy zasięg
Kolor obiektu docelowego	Jasny	Ciemny
Powierzchnia	Błyszcząca	Matowa
Kąt względem obiektu docelowego	Prosty	Ostry
Wielkość obiektu docelowego	Duży	Mały
Nasłonecznienie	Słabe (pochmurno)	Silne (słonecznie)
Warunki atmosferyczne	Dobra widoczność	Zamglenie
Struktura obiektu docelowego	Jednorodna (ściana budynku)	Niejednorodna (krzew, drzewo)

8.2 NUMER SERyjNY

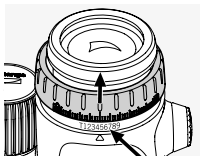

Numer seryjny lornetki znajduje się na prawym adapterze okularu. Aby go odczytać, należy podnieść prawy pierścień regulacji dioptrii.

8.3 WYMIANA BATERII

Symbol baterii wskazuje, że poziom naładowania baterii jest niski. Po pierwszym wyświetleniu symbolu baterii można wykonać jeszcze około 100 pomiarów.

Wymiana baterii

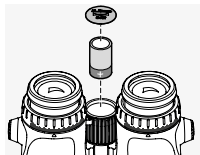

- Otwórz pokrywę gniazda baterii w pokrętle do regulacji ostrości, używając dostarczonego klucza okrągłego. Wyjmij pustą baterię.
- Włóż nową baterię CR2. Sprawdź, czy bieguny baterii są umieszczone zgodnie z oznacze-

niami wewnątrz gniazda baterii. Zawsze używaj baterii zabezpieczonych przed wyciekami.

Ostrzeżenie: Nie należy używać baterii ładowalnych!

- Dokręć pokrywę gniazda baterii.

Baterie



Wyrzucanie baterii wraz z innymi odpadami domowymi jest zabronione. W świetle prawa użytkownik jest zobowiązany do zwrotu zużytych baterii. Można pozostawić je nieodpłatnie w lokalnych punktach odbioru (np. u sprzedawcy lub w specjalnie oznakowanych pojemnikach do selektywnej zbiórki odpadów). Na bateriach widnieje symbol przedstawiający przekreślony pojemnik na odpady oraz symbol chemiczny określający zawarte w baterii substancje niebezpieczne: „Cd” dla kadmu, „Hg” dla rtęci i „Pb” dla ołowiu. Prosimy o wspieranie naszych działań na rzecz ochrony środowiska przed szkodliwymi zanieczyszczeniami.

8.4 ROZWIĄZYWANIE PROBLEMÓW I WYŚWIETLACZ

Problem	Przyczyna	Rozwiązanie
Obraz nie pokrywa całego pola widzenia (winietowanie).	Muszlą oczna nie została prawidłowo ustawiona do patrzenia przez okulary lub bez nich.	Jeżeli nosisz okulary, wkręć muszlę oczną do oporu. W przeciwnym razie wykręć muszlę oczną do odpowiedniego położenia [zob. pkt 3.1 „Regulacja wkręcanej muszli ocznej”].
Podczas pomiaru odległości na wyświetlaczu pojawia się symbol „—”.	1. Obiekt znajduje się poza zasięgiem pomiaru. 2. Obiekt ma niewystarczającą odbłaskową powierzchnię. 3. Obiekt nie jest widoczny z pełną ostrością.	1. Zob. załączony arkusz danych technicznych. 2. Zob. pkt 8.1 „Zasięg”. 3. Zob. pkt 3.5 „Regulacja ostrości”.
Podczas pomiaru odległości na wyświetlaczu pojawia się symbol „co” (clean optic).	1. Zasięg pomiaru nie został osiągnięty. 2. Soczewka obiektywu jest zabrudzona.	1. Zob. arkusz danych technicznych. 2. Wyczyść soczewkę obiektywu.

Problem	Przyczyna	Rozwiązanie
Po włączeniu znak celowniczy miga.	Bateria się wyczerpuje.	Możesz wykonać jeszcze około 100 pomiarów. Jak najszybciej wymień baterię.
Wyświetlacz, znak celowniczy i obiekt docelowy nie są widoczne z jednakową ostrością lub są niewidoczne.	Ustawienia dioptrii są nieprawidłowe.	Zob. pkt 3.4 „Regulacja dioptrii”.
Na wyświetlaczu pojawia się symbol „Err”.	Błąd elektroniki	Ponownie naciśnij przycisk pomiarowy. Jeżeli nadal wyświetla się symbol „Err”, skontaktuj się z działem obsługi klienta SWAROVSKI OPTIK.

9. KONSERWACJA I CZYSZCZENIE

9.1 ŚCIERECZKA DO CZYSZCZENIA SOCZEWEK

Dołączona do urządzenia ściereczka z mikrofibry umożliwia czyszczenie nawet najdelikatniejszych powierzchni szklanych. Nadaje się doskonale do czyszczenia soczewek obiektywu i okularu oraz okularów. Ściereczka powinna być zawsze czysta, ponieważ zabrudzenia mogłyby uszkodzić powierzchnię soczewek. Wystarczy wyprać ją w letniej wodzie z mydłem i wysuszyć na powietrzu. Prosimy używać ściereczki wyłącznie do czyszczenia powierzchni szklanych.

9.2 CZYSZCZENIE

Przywiązujemy dużą wagę do tego, by wszystkie elementy i powierzchnie można było łatwo utrzymać w czystości.

Czyszczenie elementów optycznych. Aby zachować nadzwyczajną sprawność optyczną lornetki, utrzymuj szklane powierzchnie wolne od brudu, tłuszczu i smaru. Najpierw usuń większe zabrudzenia przy pomocy specjalnego pędzla. Następnie chuchnij delikatnie na soczewkę i wypoleruj ją

ścierką do czyszczenia, usuwając pozostałe zabrudzenia. Jeżeli jest mocno zabrudzona (np. piaskiem), wykręć i zdejmij muszlę oczne, co znacznie ułatwi czyszczenie.

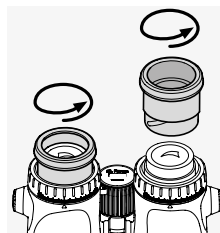

Czyszczenie ochronnej obudowy. Zaleca się stosować mydło i szczoteczkę (w zestawie). Załóż osłony okularów i obiektywów. Zwilż szczoteczkę i nanieś mydło okrężnymi ruchami, aby delikatnie wyczyścić obudowę. Oplucz lornetkę czystą wodą i ostrożnie wysusz. Jeżeli elementy optyczne uległy zamoczeniu, osusz je, dotykając delikatnie czystą ściereczką, aby zapobiec zarysowaniu. Dokładnie wypłucz szczoteczkę i pozostaw ją wraz z mydłem do wyschnięcia.

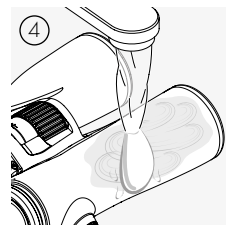
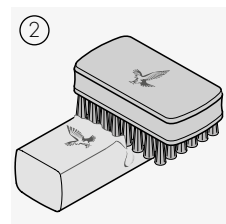
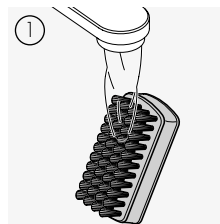

Uwaga:

Jeżeli czyścisz lornetkę na zewnątrz, upewnij się, że mydliny nie zanieczyszczą wody naturalnie występującej w przyrodzie.

9.3 STOSOWANIE PREPARATÓW ODSTRASZAJĄCYCH OWADY

Substancja czynna DEET wchodząca w skład preparatów odstraszcających owady może, w zależności od stężenia, powodować uszkodzenia tworzyw sztucznych i powierzchni lakierowanych. Ryzyko uszkodzenia występuje w szczególności bezpośrednio po aplikacji, podczas kontaktu skóry lub rąk wilgotnych od preparatu z powierzchnią podatną na uszkodzenia.

Zamiennie można stosować preparaty odstraszcające owady na bazie IKARYDYNY.

9.4 PRZECHOWYWANIE

Lornetkę przechowuj w przewidzianej na nią torbie w przewidywanym miejscu.



Jeżeli lornetka uległa zamoczeniu, należy najpierw ją wysuszyć.

Na obszarach tropikalnych lub w miejscach o wysokiej wilgotności powietrza najlepiej przechowywać lornetkę w hermetycznie zamkniętym pojemniku ze środkiem

pochłaniającym wilgoć (np. żelom krzemionkowym).

10. ZGODNOŚĆ Z PRZEPISAMI

Więcej informacji na temat zgodności z przepisami można znaleźć pod adresem:

http://swarovski.com/el_range_compliance

WEEE/ElektroG



Ten symbol oznacza, że zgodnie z dyrektywą WEEE (w sprawie zużytego sprzętu elektrycznego i elektronicznego) i przepisami krajowymi produkt nie może zostać wyrzucony wraz z odpadkami domowymi.

Aby uzyskać informacje na temat punktów zbiórki zużytego sprzętu elektrycznego i elektronicznego, należy skontaktować się z lokalnymi władzami lub autoryzowanym punktem zbiórki zużytego sprzętu elektrycznego i elektronicznego.

Prawidłowa utylizacja pozwala dbać o środowisko naturalne i zapobiega ewentualnym szkodom dla środowiska i zdrowia ludzkiego w przypadku niewłaściwego obchodzenia się z produktem.

11. ZALECENIA DOTYCZĄCE BEZPIECZEŃSTWA

INFORMACJE OGÓLNE

Urządzenie spełnia wymagania dla laserów klasy 1 określone w obowiązujących normach EN 60825-1 lub IEC 60825-1 lub FDA21CFR 1040.10 i 1040.11, z wyjątkiem odchyłek zgodnych z informacją Laser Notice nr 56. W związku z tym urządzenie jest bezpieczne dla oczu i można stosować je w dowolny sposób pod warunkiem, że nie będzie kierowane bezpośrednio na inne osoby.

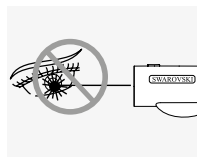

Nigdy nie należy kierować urządzenia na inne osoby znajdujące się w niedużej odległości.



Nigdy nie należy patrzeć bezpośrednio na tarczę słoneczną przez urządzenie, ponieważ może to spowodować poważne uszkodzenie wzroku.



Nigdy nie należy patrzeć przez urządzenie idąc, ponieważ można wtedy nie zauważyć przeszkody.



Urządzenie należy chronić przed wstrząsami.

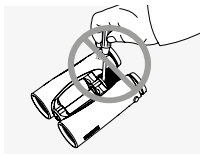

Wszelkie naprawy i przeglądy serwisowe mogą być przeprowadzane wyłącznie przez firmę SWAROVSKI OPTIK Absam (w Austrii) lub SWAROVSKI OPTIK North America. Jest to warunkiem zachowania gwarancji.

GWARANCJA

Ten produkt marki SWAROVSKI OPTIK to najwyższej klasy urządzenie objęte globalną ofertą usług w zakresie gwarancji i świadczeń griezecznościowych. Więcej informacji na stronie:

https://swarovs.ki/binos_electronic_warranty



DANE TECHNICZNE

Pełne dane techniczne dotyczące produktu są dostępne na stronie:

https://swarop.tk/elrange_technicaldata



Wszystkie przytoczone dane techniczne są wartościami typowymi.

Zastrzega się możliwość zmian w wykonaniu i zakresie dostawy, a także błędów w druku.

DĚKUJEME VÁM, ŽE JSTE
SI VYBRALI VÝROBEK
SWAROVSKI OPTIK.
POKUD BUDETE MÍT
DOTAZY, OBRAŽTE SE
PROSÍM NA SVÉHO S
PECIALIZOVANÉHO
PRODEJCE NEBO NÁS
KONTAKTUJTE PŘÍMO NA
SWAROVSKIOPTIK.COM.

1. PŘEHLED EL RANGE 32

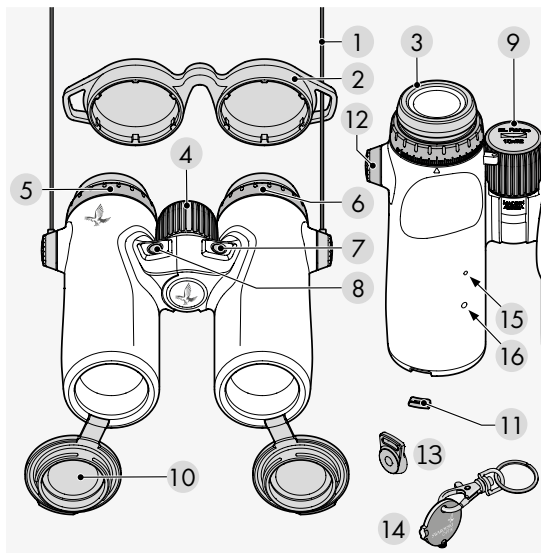

- | | |
|--|-----------------------------------|
| 1 Řemen | 9 Kryt prostoru pro baterie |
| 2 Kryt okuláru | 10 Kryt objektivu |
| 3 Šroubovací okulár | 11 Zátka krytu objektivu |
| 4 Zaostřovací kolečko | 12 Kryt konektoru řemene |
| 5 Kroužek vyrovnání dioptrií (pravý) | 13 Konektor řemene |
| 6 Kroužek vyrovnání dioptrií (levý) | 14 Nástroj BT |
| 7 Tlačítko režimu (nastavení od výrobce) | 15 Senzor teploty a tlaku vzduchu |
| 8 Tlačítko měření (nastavení od výrobce) | 16 Stavová kontrolka LED |

EL RANGE 42

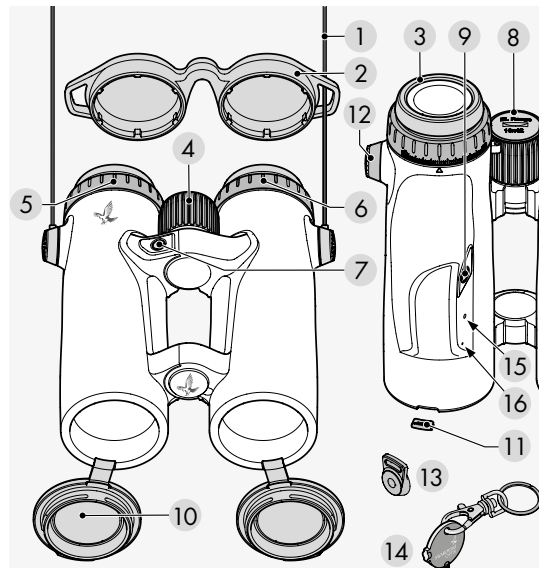

- | | |
|--------------------------------------|-----------------------------------|
| 1 Řemen | 9 Tlačítko režimu |
| 2 Kryt okuláru | 10 Kryt objektivu |
| 3 Šroubovací okulár | 11 Zátka krytu objektivu |
| 4 Zaostřovací kolečko | 12 Kryt konektoru řemene |
| 5 Kroužek vyrovnání dioptrií (pravý) | 13 Konektor řemene |
| 6 Kroužek vyrovnání dioptrií (levý) | 14 Nástroj BT |
| 7 Tlačítko měření | 15 Stavová kontrolka LED |
| 8 Kryt prostoru pro baterie | 16 Senzor teploty a tlaku vzduchu |

Dodávané příslušenství: Hadřík na čištění objektivu, čisticí prostředek, čisticí kartáček a FSB funkční boční brašna.

Dalekohled EL Range se nedodává s přípevněným řemenem. Řemen a další příslušenství lze snadno a rychle připravit v případě potřeby.

2. PŘIPEVNĚNÍ ŘEMENE

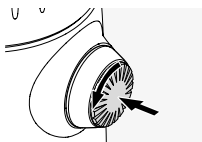

Stiskněte regulátor a otočte jím proti směru hodinových ručiček (o 90°).

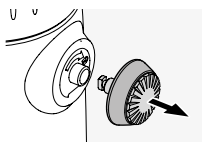

Vytáhněte regulátor.

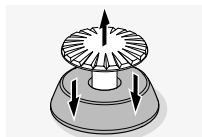

Odstraňte kolík z kroužku.

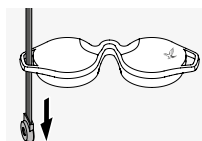

Pokud chcete namontovat ochranu před deštěm nebo jiné příslušenství, přetáhněte řemen očkem krytu.

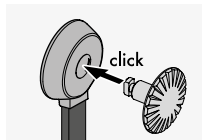

Potom zatlačte kolík do řemene, dokud nezacvakne na místo.

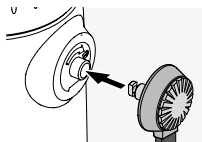

Vložte regulátor na určené místo v dalekohledu.

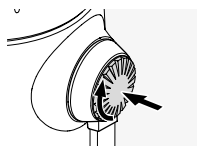

Pevně zatlačte na regulátor a mírně jím otočte ve směru hodinových ručiček.



Uvolněte tlak vyvíjený na kolík a pokračujte v jeho otáčení, dokud nezacvakne na místo.

Poznámka:

Kolík bude pevně na svém místě, až ho nebude možné otočit bez zatlačení.

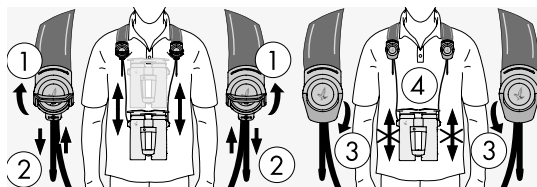
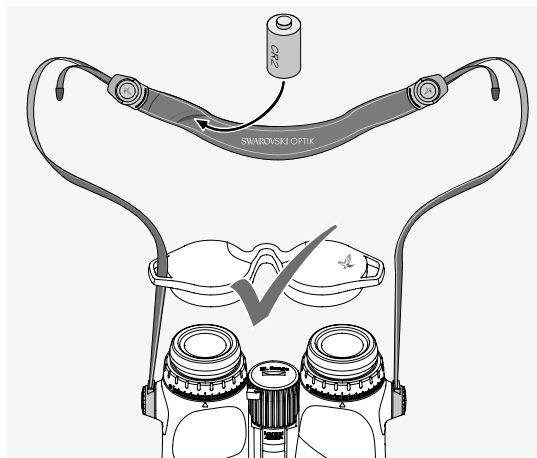

3. PŘÍPRAVA NA POUŽITÍ ZAŘÍZENÍ

Baterie je již umístěna v prostoru pro baterie. Dalekohled je připraven k použití. Než začnete používat zařízení, upravte následující nastavení:

3.1 NASTAVENÍ ŠROUBOVACÍHO OKULÁRU

Můžete si vybrat z pěti různých poloh nastavení. Každá z nich nabízí odlišnou vzdálenost mezi okem a okulárem. Díky tomu můžete samostatně nastavit okuláry do polohy, která vám bude nejlépe vyhovovat.

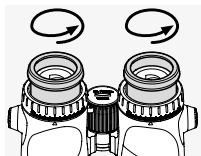

Pol. A: Počáteční poloha bez brýlí: Otočte okuláry proti směru hodinových ručiček až do krajní polohy.

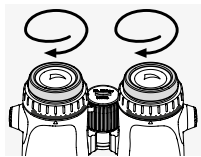

Pol. B: Počáteční poloha s brýlemi: Otočte okuláry ve směru hodinových ručiček do krajní polohy.

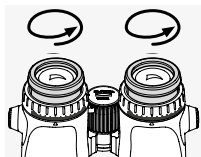

Pol. C a D: Tyto polohy představují dvě alternativní střední polohy pro pozorování s brýlemi a bez nich.

3.2 NASTAVENÍ VZDÁLENOSTI MEZI OKULÁRY

Pokud chcete vidět jednotlivý kruhový obraz, upravte nastavení obou polovin okulárů tak, abyste neviděli žádné rušivé stíny.

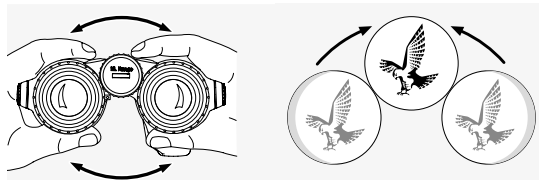

3.3 POUŽÍVÁNÍ V PŘÍPADĚ NORMÁLNÍHO VIDĚNÍ OBOU OČÍ

a. Vytáhněte levý a pravý kroužek vyrovnání dioptrií a otáčejte jimi, dokud nebude dlouhý proužek na stupnici dioptrií zarovnan s malým trojúhelníkem pod kroužkem vyrovnání dioptrií.



b. Potom zatlačte kroužek vyrovnání dioptrií zpět na místo. Pokud je vidění jednoho oka nebo obou očí zhoršeno, upravte nastavení dalekohledu tak, jak to je popsáno v bodě 3.4. Displej musí být dokonale zaostřen, aby se dosáhlo co nejlepší účinnosti při určování vzdálenosti.

3.4 VYROVNÁNÍ DIOPTRIÍ

Pokud chcete zajistit ideální kvalitu obrazu, upravte zaostření tak, abyste kompenzovali jakékoli rozdíly mezi levým a pravým okem.

1. Ponechte pravý kryt objektivu zavřený a vytáhněte oba kroužky vyrovnání dioptrií.

2. Otočte oběma kroužky vyrovnání dioptrií proti směru hodinových ručiček až do krajní polohy.

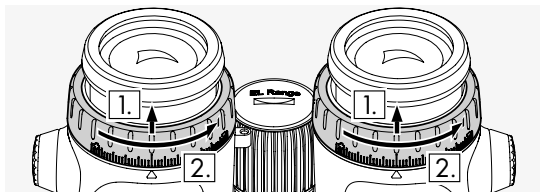

3. Stiskněte a podržte tlačítko režimu (EL Range 32: levé tlačítko v nastavení od výrobce) po dobu 4 sekund. Tím přepnete do režimu vyrovnání dioptrií (displej se rozsvítí na dobu 60 sekund). Pokud chcete tento režim ukončit dříve, znovu stiskněte tlačítko měření nebo režimu.

4. Nyní se podívejte pravým okulárem pomocí pravého oka a otáčejte kroužkem vyrovnání dioptrií ve směru hodinových ručiček, dokud nebude obraz ostrý.

5. Potom zatlačte kroužek vyrovnání dioptrií zpět na místo a otevřete kryt objektivu.

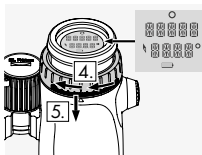

6. Pomocí zaostřovacího kolečka zaostříte pravý kanál na vzdálený objekt (ponechte levé oko zavřené).

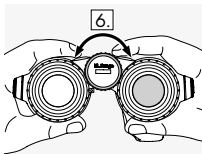

7. Nyní se podívejte na stejný objekt levým okulárem pomocí levého oka a otáčejte kroužkem vyrovnání dioptrií ve směru hodinových ručiček, dokud nebude obraz ostrý (ponechte pravé oko zavřené).

8. Zatlačte levý kroužek vyrovnání dioptrií zpět na místo.

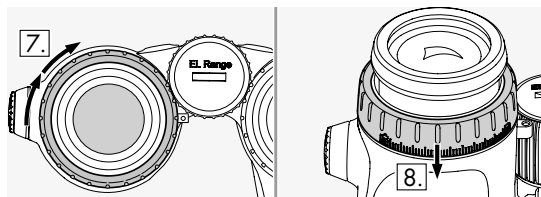

Poznámka:

Upravte šroubovací okuláry a vzdálenost výstupní pupily tak, aby bylo pozorování displeje pohodlnější (viz části 3.1 a 3.2).

3.5 NASTAVENÍ ZAOSTŘENÍ

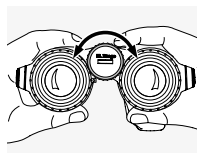

Otočením zaostřovacího kolečka můžete zaostřit na libovolný objekt od nejkratší zaostřovací vzdálenosti (viz list s technickými údaji) až do nekonečna.

4. OBSLUHA

4.1 JEDNOTLIVÉ MĚŘENÍ

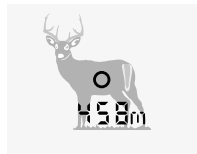

Krátkým stisknutím tlačítka měření zobrazíte cílovou značku. Po uvolnění tlačítka se na displeji zobrazí měření vzdálenosti.

4.2 REŽIM SKENOVÁNÍ



V režimu skenování dochází k průběžnému měření pohyblivých cílů. Zařízení se automaticky přepne do režimu skenování, pokud stisknete a podržíte tlačítko měření po dobu delší než 3 sekundy.

Měření bude prováděno v režimu skenování, dokud budete držet tlačítko měření (max. 120 sekund).

5. KONFIGURACE

5.1 DISPLEJ

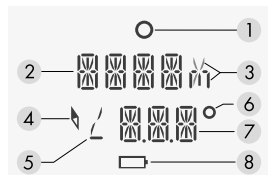

1. Cílová značka
2. Zobrazení měření vzdálenosti (v metrech nebo yardecích)
3. Zobrazení v metrech (m) nebo yardecích (y)
4. Symbol kompasu

5. Symbol úhlu

6. Symbol stupně

7. Zobrazení dodatečných funkcí (viz 5.2 - Plus)

8. Symbol baterie

5.2 DODATEČNÉ FUNKCE A PROGRAMY

Dalekohled EL Range nabízí různá užitečná dodatečná nastavení. Tyto lze snadno konfigurovat pomocí SWAROVSKI OPTIK Hunting App nebo nastavit přímo na dalekohledu.

K dispozici jsou následující programy a dodatečné funkce:

- Track: Tracking Assistant umožňuje navigaci na poslední měřené místo
- Comp: Kalibrace kompasu
- Plus: Zobrazení druhého řádku
 - Druhý řádek neaktivní (VYP)
 - Hodnota korekce v MOA
 - Hodnota korekce v MRAD/MIL
 - Hodnota korekce v cm
 - Hodnota korekce v palcích
 - Počet kliknutí

- Úhel náklonu
- Směr (kompas)
- Upravená vzdálenost střelby (CAL)
- Light: Individuální nastavení jasu
- Atmos. data: Zobrazení následujících údajů:
 - Aktuální teplota
 - Aktuální tlak vzduchu

Units: Konverze mezi metrickými/imperiálními jednotkami

Rifle: Výběr zbraně

Nastavení od výrobce:

- Plus: - Druhý řádek neaktivní (VYP)
- Light: - Úroveň jasu 3
- Units: - Konverze mezi metrickými/imperiálními jednotkami
- Rifle: - Výběr zbraně. Lze provést pouze po dokončení konfigurace balistických údajů

EL Range 32:

přičtení tlačítek měření a režimu:

- levé tlačítko - tlačítko režimu
- pravé tlačítko - tlačítko měření

5.3 KONFIGURACE DALEKOHLEDU POMOCÍ APLIKACE

1. Nainstalujte SWAROVSKI OPTIK Hunting App na svém chytrém telefonu nebo tabletu
2. Aktivujte rozhraní Bluetooth na svém chytrém telefonu a dalekohledu EL Range. Na dalekohledu EL Range současně stiskněte tlačítko měření a režimu a podržte je po dobu 3 sekund, dokud stavová kontrolka LED nezabliká světle.
3. Připojte chytrý telefon k dalekohledu EL Range pomocí rozhraní Bluetooth. Pokud to chcete provést, vyberte v aplikaci sériové číslo svého dalekohledu EL Range. Sériové číslo naleznete na adaptéru pravého okuláru. Budete muset zvednout pravý kroužek vyrovnání dioptrií. Po uskutečnění připojení zůstane modrá stavová kontrolka LED svítit.
4. Nyní můžete přesunout nastavení z aplikace do dalekohledu EL Range. Z dalekohledu EL Range budou do aplikace také přesunuty údaje z posledních tří měření. Aplikace vám vždy ukáže přesný čas poslední synchronizace.

EL Range 32:

5. V aplikaci můžete podle vlastní volby vybrat buď pravé, nebo levé tlačítko jako tlačítko měření (výběr lze provádět pouze v aplikaci).
6. Pokud chcete vypnout rozhraní Bluetooth, stiskněte a podržte tlačítko režimu na dobu 2 sekundy.

5.4 KONFIGURACE ZAŘÍZENÍ EL RANGE PŘÍMO NA DALEKOHLEDU

Výběr programů a úprava nastavení. Stiskněte a podržte tlačítko režimu po dobu 2 sekund. Tím přejdete do hlavní nabídky.

Stisknutím tlačítka měření přejděte na relevantní nastavení pod položkou nabídky. Pomocí tlačítka režimu můžete přepínat mezi nastaveními. Výběr můžete potvrdit pomocí tlačítka měření.

Stisknutím a podržením tlačítka režimu po dobu 2 sekund nabídku opustíte. Nastavení byla uložena.

Poznámka:

Výměna baterie nemá vliv na vaše nastavení.

6. PODROBNÝ POPIS POLOŽEK NABÍDKY

6.1 TRACK (TRACKING ASSISTANT)

Vyberte přímo na dalekohledu jedno ze tří posledních měření. Zařízení EL Range vás navede do cílové oblasti.

Proveďte měření zpět k počátečnímu bodu (z místa, kam bylo provedeno vybrané měření).

Na displeji se zobrazí informace o tom, o kolik metrů/yardů doleva/doprava nebo vpřed/vzad se musíte přesunout, abyste se dostali do oblasti měření. Měření vzdálenosti je obvykle přesnější než měření směru, takže se zobrazí výšeč označující pole hledání. Až nebude nutné dál provádět

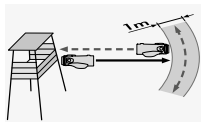

korrekci vzdálenosti a boční odchylka bude snížena na minimální hodnotu, bude nejlepší začít hledání v oblouku při udržování konstantní vzdálenosti od místa původního měření.

Režim „Track“ opusíte stisknutím a podržením tlačítka režimu po dobu 2 sekund. **Tento režim je nutno aktivně opustit. Nemá žádný časový interval vypršení.**

6.2 TRACKING ASSISTANT POMOCÍ APLIKACE

Ukutečněte připojení pomocí rozhraní Bluetooth podle popisu v části 5.3. Vyberte jedno z posledních tří měření provedených pomocí zařízení EL Range.

Počáteční bod můžete vybrat ručně, nebo ho můžete nechat zobrazit automaticky (nezapomeňte, že to lze provést pouze v případě, že se nacházíte přesně na místě, ze kterého bylo měření provedeno).

Až se budete nacházet v cílové oblasti, začněte hledání v oblouku, jak je to popsáno v části 6.1.

6.3 COMP – KALIBRACE KOMPASU

Doporučujeme pravidelně provádět kalibraci kompasu k zajištění maximální přesnosti kompasu i asistenta Tracking Assistant. Aktivujte kalibraci pomocí tlačítka měření v programu „Comp“. Po spuštění kalibrace bude kontrolka LED ve spodní části zařízení blikat červeným světlem. Rovnoměrně otáčejte zařízení podél všech os, dokud kontrolka nezhasne a kalibrace nebude dokončena. Tento režim můžete aktivně opustit stisknutím tlačítka měření.



Při přesunu na jinou honitbu nebo v případě, že dojde k významným teplotním výkyvům, doporučujeme provést recalibraci.

Kovové předměty, jako je například auto nebo sloup elektrického vedení, mohou ovlivnit směr kompasu i jeho kalibraci. Pokud provádíte měření v blízkosti zbraně, doporučujeme provádět ho ve vzdálenosti nejméně 40 cm / 16 palců od hlavně.

Poznámka:

Horodinky s magnetickou sponou mohou významně ovlivnit měření.

6.4 PLUS: ZOBRAZENÍ DRUHÉHO ŘÁDKU/BALISTICKÝCH ÚDAJŮ

Kromě měření vzdálenosti a upravené vzdálenosti střelby může zařízení EL Range také zobrazovat hodnotu korekce, nad kterou se musíte udržet, jako i počet kliknutí. Tyto hodnoty korekce jsou vypočítány na základě vzdálenosti, úhlu střelby, teploty, tlaku vzduchu a vybraných balistických údajů. Do zařízení EL Range můžete uložit až tři zbraně a jejich balistické údaje. Jednotlivé balistické údaje můžete jednoduše zadat pomocí aplikace a přenést do zařízení EL Range prostřednictvím rozhraní Bluetooth.

Poznámka:

Změřte skutečnou ústovou rychlost a balistický koeficient (BC) pro svoji kombinaci zbraně a střeliva, abyste mohli zajistit dokonalou přesnost pro zvolenou vzdálenost střelby.

Kromě hodnoty balistické korekce můžete na druhém řádku zobrazit i úhel náklonu (na základě úhlové polohy) k cíli, směr nebo upravenou vzdálenost střelby. Pokud chcete, můžete druhý řádek deaktivovat. V tom případě se bude zobrazovat jen naměřená vzdálenost na prvním řádku. Pro každé měření vzdálenosti můžete také zobrazit úhel dalekohledu od pozorovacího bodu k cílovému bodu.

Pokud používáte upravenou vzdálenost střelby k výstřelu pod úhlem, jednoduše nastavte svoji balistickou věžičku na vzdálenost znázorněnou na druhém řádku, nebo použijte příslušný záměrný bod na záměrné osnově na velké vzdálenosti (SWAROAIM).

6.5 LIGHT - ÚPRAVA JASU

Nejdřív přejděte na položku „LIGHT“ a upravte nastavení jasu displeje na požadovanou hodnotu. Můžete si vybrat jednu z 5 úrovní jasu.

Dalekohled automaticky upravuje jas displeje podle vybrané úrovně jasu.

6.6 ATMOS. DATA

Atmosférická data

Zobrazení tlaku vzduchu a teploty ve vybraných jednotkách.

6.7 RIFLE

Výběr zbraně

Zde můžete vybrat aktuálně používanou zbraň a odpovídající balistickou korekci. Kalibr a balistické údaje pro jednotlivé zbraně můžete najít v SWAROVSKI OPTIK Hunting App.

7. ODSTRANĚNÍ KRYTU OBJEKTIVU

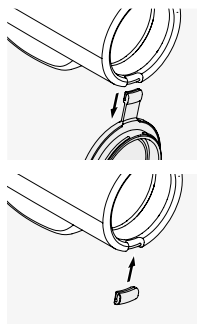

1. Otevřete kryt objektivu.
2. Pevně zatáhněte za kryt objektivu směrem dolů.
3. Umístěte zátku do kovového kroužku. Až uslyšíte cvaknutí, znamená to, že je zátka připevněna.

Poznámka:

Pokud chcete umístit kryt objektivu zpět na místo, palcem vysuňte zátku z kovového kroužku a potom znovu opakujte krok 3.

8. OBECNÉ INFORMACE

8.1 POKRYTÍ

Maximální vzdálenost měření je ovlivněna následujícími faktory:

	Větší pokrytí	Menší pokrytí
Barva cílového předmětu	Světlý	Tmavý
Povrch	Lesklý	Matný
Úhel k cílovému předmětu	Svislý	Ostrý
Velikost předmětu	Velký	Malý
Sluneční světlo	Slabé (zataženo)	Silné (slunečno)
Atmosférické podmínky	Dobrá viditelnost	Špatná viditelnost
Struktura předmětu	Jednotná (zeď budovy)	Různorodá (keř, strom)

8.2 SÉRIOVÉ ČÍSLO

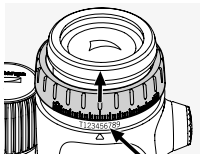

Sériové číslo dalekohledu naleznete na adaptéru pravého okuláru. Bude te muset zvednout pravý kroužek vyrovnání dioptrií.

8.3 VÝMĚNA BATERIE

Symbol baterie označuje nízký stav baterie. Potom, co se symbol zobrazí, můžete provést ještě přibližně 100 měření, než se baterie vybité.

Výměna baterie

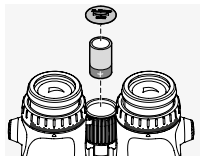

- Otevřete prostor pro baterii v zesilovacím kolečku pomocí dodaného nástroje BT. Odstraňte vybitou baterii.
- Vložte novou baterii CR2. Zkontrolujte správnou polaritu podle označení uvnitř prostoru.

Vždy používejte baterie odolné vůči úniku.

Pozor: Nepoužívejte dobíjecí baterie!

- Znovu našroubujte kryt baterie.

Baterie



Baterie nesmí být likvidovány s domácím odpadem. Ze zákona vám vyplývá povinnost vrátit použité baterie. Použité baterie můžete bezplatně vrátit v místě bydliště (například u prodejce nebo ve sběrném místě odpadu). Baterie jsou označeny symbolem přeškrtnutého odpadkového kontejneru a chemickým symbolem nebezpečné látky, kterou obsahují: „Cd“ pro kadmium, „Hg“ pro rtuť a „Pb“ pro olovo. Pomozte nám chránit prostředí před znečištěním škodlivými látkami.

8.4 ŘEŠENÍ PROBLÉMŮ A DISPLEJ

Problém	Příčina	Řešení
Obraz nevyplňuje celé zorné pole (tzv. vinětače).	Nastavení okuláru není správně upraveno pro pozorování s brýlemi nebo bez nich.	Pokud nosíte brýle, zašroubujte okulár do krajní polohy. Pokud nenosíte brýle, odšroubujte okulár do požadované polohy (viz část 3.1 Nastavení šroubovacího okuláru).
Při měření vzdálenosti se na displeji zobrazuje „—“.	1. Měření se nachází mimo rozsah měření. 2. Předmět dostatečně neodráží světlo. 3. Cíl není zaostřen.	1. Viz příložený list s technickými daty. 2. Viz část 8.1 Pokrytí. 3. Viz část 3.5 Nastavení zaostření.
Při měření vzdálenosti se na displeji zobrazuje „co“ (vyčistěte optiku).	1. Nebyl dosažen rozsah měření. 2. Objektiv je znečištěný.	1. Viz technické údaje. 2. Vyčistěte objektiv.

Problém	Příčina	Řešení
Cílová značka při zapnutí bliká.	Baterie je téměř vybitá.	Můžete provést přibližně 100 měření. Při nejbližší příležitosti baterii vyměňte.
Displej, cílová značka a cílový objekt buď nejsou současně ostré, nebo nejsou viditelné.	Nastavení vyrovnání dioptrií není ideální.	Viz část 3.4 Vyrovnání dioptrií.
Na displeji se zobrazuje „Err“.	Chyba elektroniky.	Znovu stiskněte tlačítko měření. Pokud se trvale zobrazuje zpráva „Err“, kontaktujte službu pro zákazníky společnosti SWAROVSKI OPTIK.

9. PÉČE A ÚDRŽBA

9.1 ČISTICÍ HADŘÍK NA OBJEKTIV

Pomocí přiloženého čisticího hadříku na objektiv z mikrovlačen můžete vyčistit i ty nejcitlivější skleněné povrchy. Hadřík je ideální k čištění objektivů, okulárů a brýlí. Udržujte hadřík čistý, protože nečistoty mohou poškodit povrch objektivu. Jednoduše ho vyperte ve vlažné mýdlové vodě a nechte ho vyschnout na vzduchu. Hadřík používejte pouze k čištění skleněných povrchů.

9.2 ČIŠTĚNÍ

Klademe velký důraz na zajištění velice snadného čištění všech prvků a povrchů.

Čištění optického vybavení. Zachovejte vynikající výkon vašeho dalekohledu tak, že budete chránit skleněné povrchy před nečistotami, olejem a mastnotou. Nejprve seřete všechny větší částice nečistot pomocí kartáčku na objektiv. Potom na objektiv jemně dýchněte a vyleštíte jej pomocí čisticího hadříku na objektiv, čím odstraníte případné zbytky

nečistot. Pokud je zařízení silně znečištěné (např. pískem), lze úplně odšroubovat šroubovací okuláry. Potom bude možné zařízení velice snadno vyčistit.

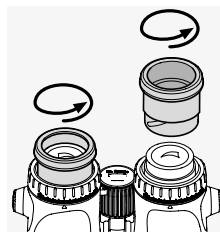

Čištění ochranného krytu. Použijte sadu čisticího prostředku a kartáčku (dodává se se zařízením). Zavřete kryt okuláru i objektivu. Navlhčete kartáček a kruhovými pohyby naneste čisticí prostředek. Jemně kryt vyčistěte. Opláchněte dalekohled čistou vodou a opatrně ho nechte vyschnout. Pokud dojde k namočení optického vybavení, jemnými dotyky čistým hadříkem jej usušte, abyste předešli jeho poškrábání. Kartáček důkladně opláchněte a nechte sadu čisticího prostředku a kartáčku vyschnout.

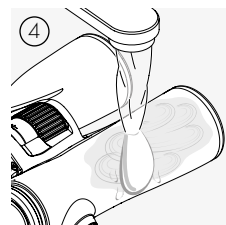
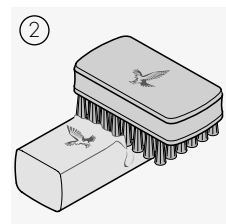
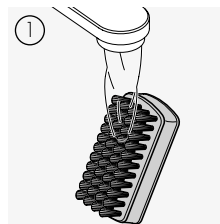

Poznámka:

Pokud čistíte dalekohled v terénu, ujistěte se, že voda s čistícím prostředkem nebude kontaminovat přirozené vodní zdroje.

9.3 POUŽÍVÁNÍ REPELENTŮ PROTI HMYZU

Aktivní složka DEET (repelent proti hmyzu) může v závislosti na koncentraci poškozovat jak syntetické materiály, tak lakované povrchy. To platí zejména v případech, kdy je prostředek ihned po nanesení na kůži nebo ruce stále vlhký a kůže se potom dostane do kontaktu s povrchem.

Jako alternativu lze používat repelenty proti hmyzu založené na látce ICARIDIN.

9.4 SKLADOVÁNÍ

Skladujte dalekohled v brašně na dobře větraném místě.



Pokud dojde k namočení dalekohledu, nechte jej nejdřív vyschnout.

V tropických oblastech nebo oblastech s vysokou vlhkostí bude nejlepší, pokud budete dalekohled skladovat ve vzduchotěsné nádobě společně s čínidlem pohlcujícím vlhkost (např. silikagelem).

10. DODRŽENÍ SOULADU

Další informace o dodržení souladu viz:
http://swarovs.ki/el_range_compliance

OEEZ/ElektroG



Tento symbol označuje, že produkt nesmí být likvidován společně s domácím odpadem podle směrnice o odpadních elektrických a elektronických zařízeních (OEEZ) a národních zákonů.

Informace o odběrných místech pro odpadní elektrická a elektronická zařízení získáte u místních úřadů nebo na autorizovaném odběrném místě pro odpadní elektrická a elektronická zařízení.

Správná likvidace tohoto produktu chrání životní prostředí a zabraňuje možnému poškození životního prostředí a lidského zdraví, ke kterému může dojít v důsledku nesprávné manipulace s produktem.

11. BEZPEČNOSTNÍ DOPORUČENÍ

OBECNÉ INFORMACE

Toto zařízení splňuje nařízení pro lasery třídy 1 uvedené v platných normách EN 60825-1 nebo IEC 60825-1 nebo FDA21CFR 1040.10 a 1040.11, s výjimkou odchylek uvedených v oznámení týkajícím se laserových zařízení č. 56. To znamená, že je zařízení bezpečné pro lidský zrak a lze jej používat v souladu se zamýšleným účelem, neměli byste však zařízením mířit na jiné osoby.

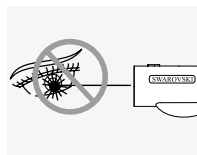

Nikdy nemiřte zblízka zařízením na jiné osoby.



Nikdy se pomocí zařízení nedívejte do slunce. Hrozí vážné poškození zraku.



Nikdy se nedívejte do zařízení za chůze. Můžete přehlédnout překážky.



Zařízení chraňte před nárazy.

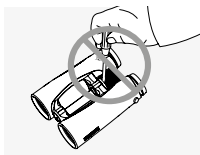

Opravy a servis musí provádět pouze SWAROVSKI OPTIK Absam (Rakousko) nebo společnost SWAROVSKI OPTIK North America, jinak ztratí záruka platnost.

ZÁRUKA

Tento produkt od společnosti SWAROVSKI OPTIK je vysoce kvalitní přístroj, pro který poskytujeme celosvětové služby v rámci záruky a kulance. Další informace získáte na adrese:

https://swarop.tk/binos_electronic_warranty



TECHNICKÉ ÚDAJE

Všechny technické údaje k produktu naleznete na adrese:

https://swarop.tk/elrange_technicaldata



Všechny uvedené technické údaje představují typické hodnoty.

Změny v provedení a dodávce, stejně jako tiskové chyby jsou vyhrazeny.

ĎAKUJEME VÁM, ŽE
STE SI VYBRALI VÝROBOK
SWAROVSKI OPTIK.
KEŽ BUDETE MAŤ NEJAKÉ
OTÁZKY, OBRÁŤTE SA,
PROSÍM NA SVOJHO
ŠPECIALIZOVANÉHO
PREDAJCU ALEBO NÁS
KONTAKTUJTE PRIAMO NA
SWAROVSKIOPTIK.COM.

1. PREHĽAD EL RANGE 32

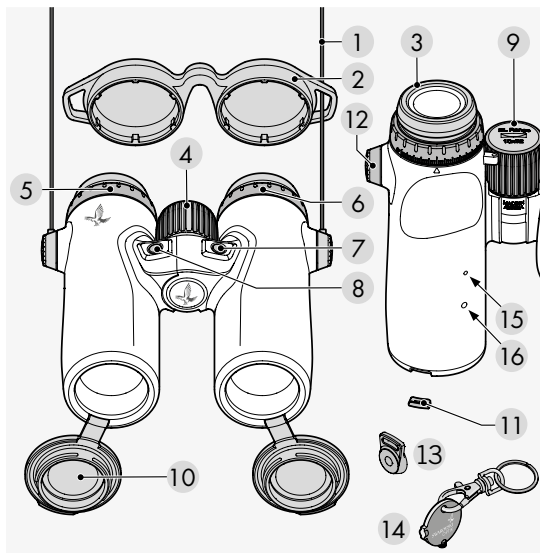

- | | |
|--|-----------------------------------|
| 1 Remeň | 9 Kryt priestoru na batérie |
| 2 Kryt okulára | 10 Kryt objektívu |
| 3 Skrutkovací okulár | 11 Zátka krytu objektívu |
| 4 Zaostrovací koliesko | 12 Kryt konektora remeňa |
| 5 Krúžok vyrovnania dioptrií (pravý) | 13 Konektor remeňa |
| 6 Krúžok vyrovnania dioptrií (ľavý) | 14 Nástroj BT |
| 7 Tlačidlo režimu (nastavenie od výrobcu) | 15 Snímač teploty a tlaku vzduchu |
| 8 Tlačidlo merania (nastavenie od výrobcu) | 16 Stavová kontrolka LED |

EL RANGE 42

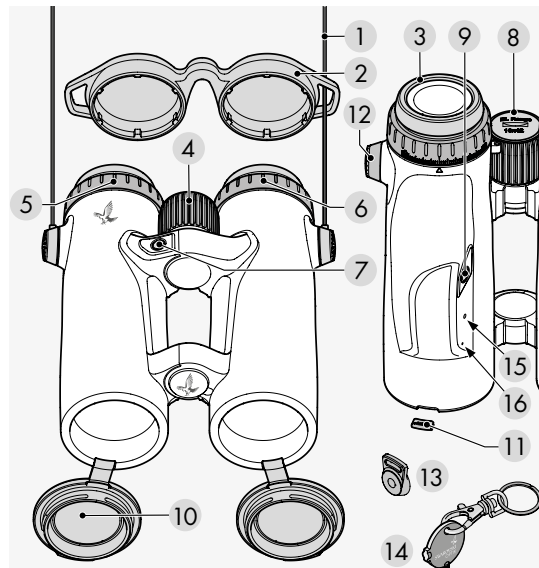

- | | |
|--------------------------------------|-----------------------------------|
| 1 Remeň | 9 Tlačidlo režimu |
| 2 Kryt okulára | 10 Kryt objektívu |
| 3 Skrutkovací okulár | 11 Zátka krytu objektívu |
| 4 Zaostrovací koliesko | 12 Kryt konektora remeňa |
| 5 Krúžok vyrovnania dioptrií (pravý) | 13 Konektor remeňa |
| 6 Krúžok vyrovnania dioptrií (ľavý) | 14 Nástroj BT |
| 7 Tlačidlo merania | 15 Stavová kontrolka LED |
| 8 Kryt priestoru na batérie | 16 Senzor teploty a tlaku vzduchu |

Dodávané príslušenstvo: Handrička na čistenie objektívu, čistiaci prostriedok, čistiaca kefka a FSB funkčná bočná brašna.

Ďalekohľad EL Range sa nedodáva s prípevneným remeňom. Remeň a ďalšie príslušenstvo je možné jednoducho a rýchlo pripevniť v prípade potreby.

2. PRIPEVNENIE REMEŇA

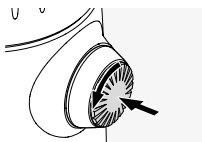

Stlačte regulátor a otočte ním proti smeru hodinových ručičiek (o 90°).

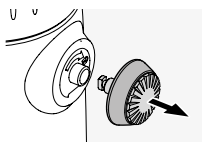

Vytiahnite regulátor.

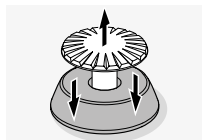

Odstráňte kolík z krúžka.

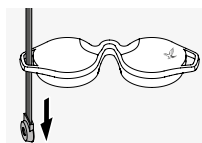

Ak chcete namontovať ochranu pred dažďom alebo iné príslušenstvo, prevlečte remeň očkom krytu.

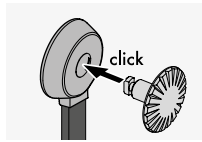

Potom zatlačte kolík do remeňa, kým nezapadne na miesto.

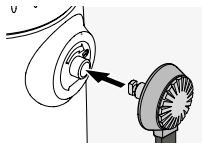

Vložte regulátor na určené miesto v ďalekohľade.

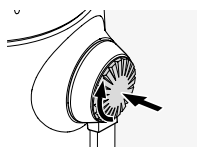

Pevne zatlačte na regulátor a mierne ním otočte v smere hodinových ručičiek.



Uvoľnite tlak vyvíjaný na kolík a pokračujte v jeho otáčaní, až kým nezapadne na miesto.

Poznámka:

Kolík bude pevne na svojom mieste, až ho nebude možné otočiť bez zatlačenia.

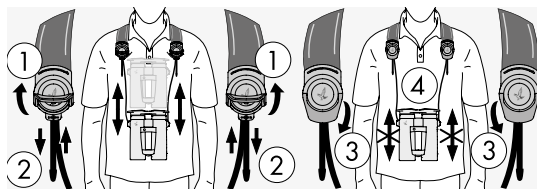
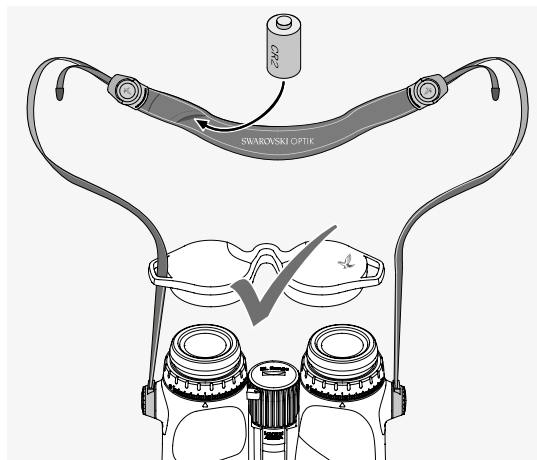

3. PRÍPRAVA NA POUŽITIE ZARIADENIA

Batéria je už vložená v priestore na batérie. Ďalekohľad je pripravený na použitie. Predtým, ako začnete používať zariadenie, upravte nasledujúce nastavenia:

3.1 NASTAVENIE SKRUTKOVACIEHO OKULÁRA

Môžete si vybrať z piatich rôznych polôh nastavenia. Každá z nich ponúka odlišnú vzdialenosť medzi okom a okulárom. Vďaka tomu môžete samostatne nastaviť okuliare do polohy, ktorá vám bude najlepšie vyhovovať.

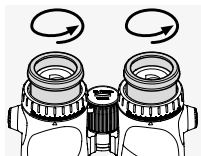

Pol. A: Začiatočná poloha bez okuliarov: Otočte okuláre proti smeru hodinových ručičiek až do krajnej polohy.

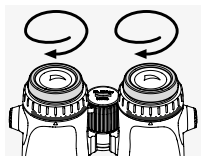

Pol. B: Začiatočná poloha s okuliarmi: Otočte okuláre v smere hodinových ručičiek do krajnej polohy.

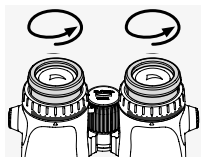

Pol. C a D: K dispozícii sú dve alternatívne stredné polohy na pozorovanie s okuliarmi aj bez nich.

3.2 NASTAVENIE VZDIALENOSTI MEDZI OKULÁRMÍ

Ak chcete vidieť jednoliaty kruhový obraz, upravte nastavenie oboch polovic okuliarov tak, aby ste nevideli žiadne rušivé čiary.

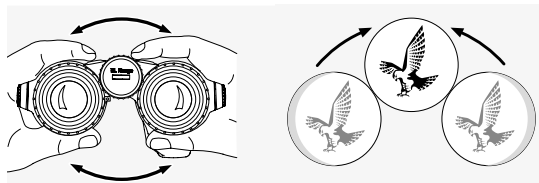

3.3 ÚPRAVA NASTAVENIA, AK MAJÚ OBE OČI ROVNAKÉ VIDENIE

a. Vytiahnite ľavý a pravý krúžok vyrovnania dioptrií a otáčajte nimi, kým nebude dlhý prúžok na škále dioptrií zarovnaný s malým trojuholníkom pod krúžkom vyrovnania dioptrií.



b. Potom zatlačte krúžky vyrovnania dioptrií späť na miesto. Ak je videnie jedného alebo oboch očí zhoršené, upravte nastavenie ďalekohľadu tak, ako je to opísané v bode 3.4. Displej musí byť dokonale zaostrený, aby bolo možné získať čo najlepšie výsledky pri určovaní vzdialenosti.

3.4 VYROVNANIE DIOPTRIÍ

Ak chcete zaistiť ideálnu kvalitu obrazu, upravte zaostrenie tak, aby ste kompenzovali akékoľvek rozdiely medzi ľavým a pravým okom.

1. Nechajte pravý kryt objektívu zatvorený a vytiahnite oba krúžky vyrovnania dioptrií.

2. Otočte oboma krúžkami vyrovnania dioptrií proti smeru hodinových ručičiek až do krajnej polohy.

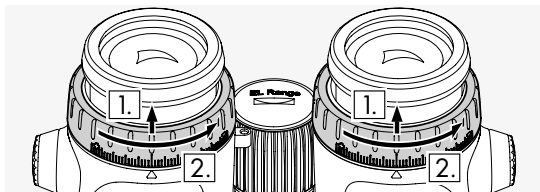

3. Stlačte a 4 sekundy podržte tlačidlo režimu (EL Range 32: ľavé tlačidlo nastavenia od výrobcu). Tým zariadenie prepnete do režimu vyrovnania dioptrií (displej sa rozsvieti na 60 sekúnd). Ak chcete tento režim ukončiť skôr, stlačte tlačidlo merania alebo znova stlačte tlačidlo režimu.

4. Teraz sa pravým okom pozrite cez pravý okulár a otáčajte krúžkom vyrovnania dioptrií v smere hodinových ručičiek, kým nebude obraz ostrý.

5. Potom zatlačte pravý krúžok vyrovnania dioptrií späť na miesto a otvorte kryt objektívu.

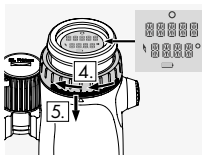

6. Pomocou zaostrovacieho kolieska zaostříte pravý kanál na vzdialený objekt (nechajte ľavé oko zatvorené).

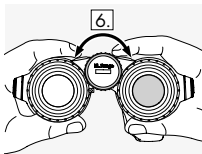

7. Teraz sa pozrite na ten istý objekt ľavým okom cez ľavý okulár a otáčajte krúžkom vyrovnania dioptrií v smere hodinových ručičiek, kým nebude obraz ostrý (ponechajte pravé oko zatvorené).

8. Zatlačte ľavý krúžok vyrovnania dioptrií späť na miesto.

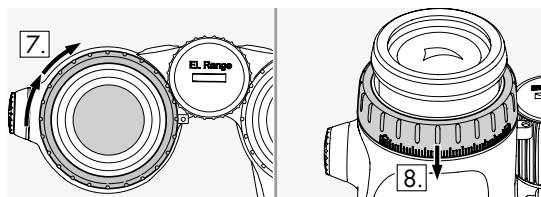

Poznámka:

Upravte skrutkovacie okuláre a vzdialenosť očí tak, aby bolo pozorovanie displeja pohodlnejšie (pozrite časti 3.1 a 3.2).

3.5 NASTAVENIE ZAOSTRENIA

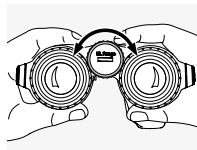

Otočením zaostrovacieho kolieska môžete zaostriť na ľubovoľný objekt od najkratšej zaostrovacej vzdialenosti (pozrite list s technickými údajmi) až do nekonečna.

4. OBSLUHA

4.1 JEDNOTLIVÉ MERANIE

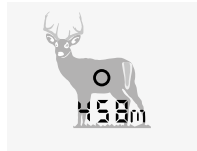

Krátkym stlačením tlačidla merania zobrazíte cieľovú značku. Po uvoľnení tlačidla sa na displeji zobrazí meranie vzdialenosti.

4.2 REŽIM SKENOVANIA



V režime skenovania dochádza k priebežnému meraniu pohyblivých cieľov. Zariadenie sa automaticky prepne do režimu skenovania, ak stlačíte a podržíte tlačidlo merania dlhšie ako 3 sekundy.

Meranie sa bude vykonávať v režime skenovania, kým budete držať tlačidlo merania (max. 120 sekúnd).

5. KONFIGURÁCIA

5.1 DISPLEJ

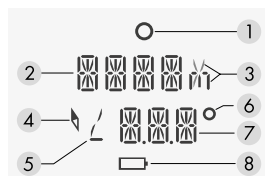

1. Cieľová značka
2. Zobrazenie merania vzdialenosti (v metroch alebo yardoch)
3. Zobrazenie v metroch (m) alebo yardoch (y)
4. Symbol kompasu

5. Symbol uhla
6. Symbol stupňa
7. Zobrazenie dodatočných funkcií (pozrite 5.2 - Plus)
8. Symbol batérie

5.2 DODATOČNÉ FUNKCIE A PROGRAMY

Ďalekohľad EL Range ponúka rôzne užitočné dodatočné nastavenia. Tieto je možné jednoducho konfigurovať pomocou SWAROVSKI OPTIK Hunting App alebo nastaviť priamo na ďalekohľade.

K dispozícii sú nasledujúce programy a dodatočné funkcie:

- Track: Tracking Assistant umožňuje navigáciu na posledné merané miesto
- Comp: Kalibrácia kompasu
- Plus: Zobrazenie druhého riadka
 - Druhý riadok neaktívny (VYP)
 - Hodnota korekcie v MOA
 - Hodnota korekcie v MRAD/MIL
 - Hodnota korekcie v cm
 - Hodnota korekcie v palcoch
 - Počet kliknutí

- Uhol náklonu
- Smer (kompas)
- Opravená vzdialenosť strieľania (CAL)
- Light: Individuálne nastavenie jasu
- Atmos. data: Zobrazenie nasledujúcich údajov:
 - Aktuálna teplota
 - Aktuálny tlak vzduchu
- Units: Konverzia medzi metrickými/imperiálnymi jednotkami
- Rifle: Výber zbrane

Nastavenie od výrobcu:

- Plus: - Druhý riadok neaktívny (VYP)
- Light: - Úroveň jasu 3
- Units: - Konverzia medzi metrickými/imperiálnymi jednotkami
- Rifle: - Výber zbrane. Je možné vykonať len po dokončení konfigurácie balistických údajov

EL Range 32:

priradenie tlačidla merania a tlačidla režimu:

- ľavé tlačidlo - tlačidlo režimu
- pravé tlačidlo - tlačidlo merania

5.3 KONFIGURÁCIA ĎALEKOHLĎADU POMOCOU APLIKÁCIE

1. Nainštalujte SWAROVSKI OPTIK Hunting App na svojom smartfóne alebo tablete
2. Aktivujte rozhranie Bluetooth na svojom smartfóne a ďalekohľade EL Range. Na ďalekohľade EL Range súčasne stlačte tlačidlo merania a režimu a podržte ich 3 sekundy, kým nezačne blikať modrá stavová dióda.
3. Pripojte smartfón k ďalekohľadu EL Range pomocou rozhrania Bluetooth. Ak to chcete vykonať, vyberte v aplikácii sériové číslo svojho ďalekohľadu EL Range. Sériové číslo nájdete na adaptéri pravého okulára. Budete musieť zdvihnúť pravý krúžok vyrovnania dioptrií. Po pripojení zostane modrá stavová dióda svietiť.
4. Teraz môžete preniesť nastavenia z aplikácie do ďalekohľadu EL Range. Z ďalekohľadu EL Range budú do aplikácie presunuté aj údaje z posledných troch meraní. Aplikácia vám vždy ukáže presný čas poslednej synchronizácie.

EL Range 32:

5. V aplikácii môžete nastaviť pravé alebo ľavé tlačidlo ako tlačidlo merania podľa toho, ako vám to vyhovuje (toto nastavenie je možné iba v aplikácii).
6. Ak chcete vypnúť rozhranie Bluetooth, stlačte a podržte tlačidlo režimu 2 sekundy.

5.4 KONFIGURÁCIA ZARIADENIA EL RANGE PRIAMO NA ĎALEKOHĽADE

Výber programov a úprava nastavenia. Stlačte a podržte tlačidlo režimu 2 sekundy. Tým prejdete do hlavnej ponuky. Stlačením tlačidla merania prejdete na relevantné nastavenia pod položkou ponuky. Pomocou tlačidla režimu môžete prepínať medzi nastaveniami. Výber môžete potvrdiť pomocou tlačidla merania. Stlačením a podržaním tlačidla režimu na 2 sekundy ponuku opustíte. Nastavenia sa uložili.

Poznámka:

Výmena batérie nemá vplyv na vaše nastavenia.

6. PODROBNÝ OPIS POLOŽIEK PONUKY

6.1 TRACK (TRACKING ASSISTANT)

Vyberte priamo na ďalekohľade jedno z troch posledných meraní. Zariadenie EL Range vás navedie do cieľovej oblasti. Vykonajte meranie späť k začiatočnému bodu (z miesta zvoleného merania).

Na displeji sa zobrazí informácia o tom, o koľko metrov/yardov doľava/doprava alebo vpred/vzad sa musíte presunúť, aby ste sa dostali do oblasti merania. Meranie vzdialenosti je obvyčajne presnejšie ako meranie smeru, takže sa zobrazí výšec označujúca pole vyhľadávania. Až nebude nutné ďalej vykonávať korekciu vzdialenosti a bočná odchýlka bude

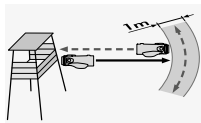

znížená na minimálnu hodnotu, bude najlepšie začať hľadanie v tvare oblúka pri udržiavaní konštantnej vzdialenosti od miesta pôvodného merania.

Režim „Track“ opustíte stlačením a podržaním tlačidla režimu 2 sekundy. **Tento režim je nutné aktívne opustiť. Nemá žiadny časový interval vypráňania.**

6.2 TRACKING ASSISTANT POMOCOU APLIKÁCIE

Pripojte sa pomocou rozhrania Bluetooth podľa pokynov v časti 5.3. Vyberte jedno z posledných troch meraní uskutočnených pomocou zariadenia EL Range.

Začiatočný bod môžete vybrať ručne, alebo ho môžete nechať zobraziť automaticky (nezabudnite, že to je možné vykonať len v prípade, že sa nachádzate presne na mieste, z ktorého ste vykonali meranie).

Až sa budete nachádzať v cieľovej oblasti, spustíte hľadanie v tvare oblúka, ako je to opísané v časti 6.1.

6.3 COMP – KALIBRÁCIA KOMPASU

Odporúčame vám pravidelne vykonávať kalibráciu kompasu, aby sa zaistila maximálna presnosť kompasu aj asistenta sledovania (Tracking Assistant). Kalibráciu aktivujete tlačidlom merania v programe „Comp“. Po spustení kalibrácie bude blikáť červená kontrolka v spodnej časti zariadenia. Rovnomerne otáčajte zariadením na každej osi, kým nezhasne červená kontrolka a kalibrácia sa neukončí. Ak chcete tento režim ukončiť, stlačte tlačidlo merania.

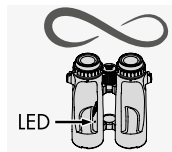

Pri presune na iný lovecký revír alebo v prípade, že dôjde k významným teplotným výkyvom, odporúčame vykonať rekalkibráciu.

Kovové predmety, ako je napríklad vozidlo alebo súp elektrického vedenia, môžu ovplyvniť smer kompasu aj jeho kalibráciu. Ak sa meria v blízkosti zbrane, odporúčame vykonávať ho vo vzdialenosti najmenej 40 cm/16 palcov od hlavne.

Poznámka:

Horodinky s magnetickým zapínaním môžu významne ovplyvniť meranie.

6.4 PLUS: ZOBRAZENIE DRUHÉHO RIADKA/BALISTICKÝCH ÚDAJOV

Okrem merania vzdialenosti a upravenej vzdialenosti streľby môže zariadenie EL Range zobrazovať aj hodnotu korekcie, nad ktorou sa musíte udržať, ako aj počet kliknutí. Tieto hodnoty korekcie sú vypočítané na základe vzdialenosti, uhla streľby, teploty, tlaku vzduchu a zvolených balistických údajov. Do zariadenia EL Range môžete uložiť až tri zbrane a ich balistické údaje. Jednotlivé balistické údaje môžete jednoducho zadať pomocou aplikácie a preniesť do zariadenia EL Range prostredníctvom rozhrania Bluetooth.

Poznámka:

Zmerajte skutočnú úsťovú rýchlosť a balistický koeficient (BC) pre svoju kombináciu zbrane a streliva, aby ste mohli zabezpečiť dokonalú presnosť pre zvolenú vzdialenosť streľby.

Okrem hodnoty balistickej korekcie môžete v druhom riadku zobrazíť aj uhol náklonu (na základe uhlovej polohy) voči cieľu, smer alebo upravenú vzdialenosť streľby. Ak chcete, môžete druhý riadok deaktivovať. V tom prípade sa bude zobrazovať len nameraná vzdialenosť v prvom riadku. Pre každé meranie vzdialenosti môžete zobrazíť aj uhol ďalekohľadu od pozorovacieho bodu k cieľovému bodu. Ak používate upravenú vzdialenosť streľby pre výstrel pod uhlom, jednoducho nastavíte svoju balistickú vežičku na vzdialenosť znázornenú v druhom riadku alebo použijete príslušný zámerný bod na zámernej osnove pre veľké vzdialenosti (SWAROAIM).

6.5 LIGHT - ÚPRAVA JASU

Najskôr prejdite na položku „LIGHT“ a upravte nastavenie jas displeja na požadovanú hodnotu. Môžete si vybrať jednu z 5 úrovní jas.

Ďalekohľad automaticky upravuje jas displeja podľa zvolenej úrovne jas.

6.6 ATMOS. DATA

Atmosférické údaje

Zobrazenie tlaku vzduchu a teploty vo zvolených jednotkách.

6.7 RIFLE

Výber zbrane

Tu môžete vybrať aktuálne používanú zbraň a zodpovedajúcu balistickú korekciu. Kaliber a balistické údaje pre jednotlivú zbraň môžete nájsť v SWAROVSKI OPTIK Hunting App.

7. ODSTRÁNENIE KRYTU OBJEKTÍVU

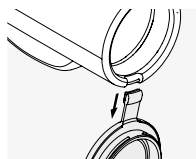

1. Otvorte kryt objektívu.
2. Pevne potiahnite kryt objektívu smerom nadol.

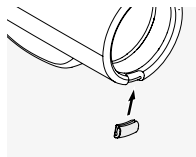

3. Umiestnite zátku do kovového krúžku. Až budete počuť zapadnutie, znamená to, že je zátko pripevnená.

Poznámka:

Ak chcete vrátiť kryt objektívu späť na miesto, palcom vysuňte zátku z kovového krúžku a potom zopakujte krok 3.

8. VŠEOBECNÉ INFORMÁCIE

8.1 POKRYTIE

Maximálnu vzdialenosť merania ovplyvňujú nasledujúce faktory:

	Väčšie pokrytie	Menšie pokrytie
Farba cieľového predmetu	Svetlý	Temný
Povrch	Lesklý	Matný
Uhol voči cieľovému predmetu	Zvislý	Ostrý
Veľkosť predmetu	Veľký	Malý
Slnčné svetlo	Slabé (zamračené)	Silné (slnčno)
Atmosférické podmienky	Dobrá viditeľnosť	Zlá viditeľnosť
Štruktúra predmetu	Jednotná (múr budovy)	Rôznorodá (ker, strom)

8.2 SÉRIOVÉ ČÍSLO

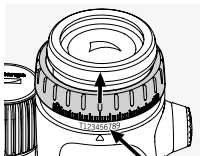

Sériové číslo ďalekohľadu nájdete na adaptéri pravého okuliára. Budete musieť zdvihnúť pravý krúžok vyrovnania dioptrií.

8.3 VÝMENA BATÉRIE

Symbol batérie označuje nízky stav batérie. Po zobrazení tohto symbolu môžete vykonať ešte približne 100 meraní, kým sa batéria vybijie.

Výmena batérie

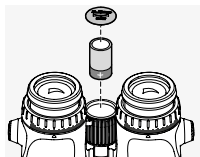

- Otvorte priestor na batériu v zaostrovacom koliesku pomocou dodaného nástroja BT. Vyberte vybitú batériu.
- Vložte novú batériu CR2. Skontrolujte správnu polaritu podľa označenia vo vnútri priestoru.

Vždy používajte batérie odolné proti úniku.

Pozor: Nepoužívajte dobijacie batérie!

- Znova naskrutkujte kryt batérie.

Batérie



Batérie sa nesmú likvidovať s domácim odpadom. Zo zákona vám vyplýva povinnosť vrátiť použité batérie. Použité batérie môžete vrátiť bezplatne u predajcu alebo v príslušnom zbernom dvore.

Batérie sú označené symbolom prečiarknutého odpadkového kontajnera a chemickým symbolom nebezpečnej látky, ktorú obsahujú: „Cd“ pre kadmium, „Hg“ pre ortuť a „Pb“ pre olovo.

Pomôžte nám chrániť životné prostredie pred znečistením škodlivými látkami.

8.4 RIEŠENIE PROBLÉMOV A DISPLEJ

Problém	Príčina	Riešenie
Zobrazenie nevyplní celú zornú pole (tzv. vlnetácia).	Nastavenie okuliára nie je správne u pravej strany pozorovania s okuliarmi alebo bez nich.	Ak nosíte okuliare, zaskrutkujte okuliár do krajnej polohy. Ak nenosíte okuliare, odskrutkujte okuliár do požadovanej polohy (pozrite časť 3.1 Nastavenie skrutkovacieho okuliára).
Pri meraní vzdialenosti sa na displeji zobrazuje „—“.	1. Meranie sa nachádza mimo rozsahu merania. 2. Predmet dostatočne neodráža svetlo. 3. Cieľ nie je zaostrený.	1. Pozrite priložený list s technickými údajmi. 2. Pozrite časť 8.1 Pokrytie. 3. Pozrite časť 3.5 Nastavenie zaostrenia.
Pri meraní vzdialenosti sa na displeji zobrazuje „co“ (ang. clean optic - vyčistite optiku).	1. Nebol dosiahnutý rozsah merania. 2. Objektív je znečistený.	1. Pozrite technické údaje. 2. Vyčistite objektív.

Problém	Príčina	Riešenie
Cieľová značka pri zapnutí bliká.	Batéria je takmer vybitá.	Môžete vykonať približne 100 meraní. Pri najbližšej príležitosti batériu vymeňte.
Displej, cieľová značka a cieľový objekt buď nie sú súčasne ostré, alebo nie sú viditeľné.	Nastavenie vyrovnania dioptrií nie je optimálne.	Pozrite časť 3.4 Vyrovnanie dioptrií.
Na displeji sa zobrazuje „Err“.	Chyba elektroniky.	Znova stlačte tlačidlo merania. Ak sa trvale zobrazuje správa „Err“, kontaktujte službu pre zákazníkov spoločnosti SWAROVSKI OPTIK.

9. STAROSTLIVOSŤ A ÚDRŽBA

9.1 ČISTIACA HANDRIČKA NA OBJEKTÍV

Priloženou čistiacou handričkou na objektív z mikrovĺkien môžete vyčistiť aj tie najcitlivejšie sklenené povrchy. Handrička je ideálna na čistenie objektívov, okuliarov a okuliarov. Udržujte handričku čistou, pretože nečistoty môžu poškodiť povrch objektívu. Jednoducho ju vyperte vo vlažnej mydlovej vode a nechajte vyschnúť na vzduchu. Handričku používajte iba na čistenie sklenených povrchov.

9.2 ČISTENIE

Kladíme veľký dôraz na zabezpečenie veľmi jednoduchého čistenia všetkých prvkov a povrchov.

Čistenie optiky. Zachovajte vynikajúci výkon svojho ďalekohľadu ochranou sklenených povrchov pred nečistotami, olejom a masťou. Najskôr zotrite všetky väčšie nečistoty kefkou na objektív. Potom na objektív jemne dýchnite a vyleštíte ho pomocou čistiacej handričky na objektív, čím odstránite prípadné zvyšky nečistôt. Ak je zariadenie

silne znečistené (napr. pieskom), skrutkovacie okuláre môžete úplne odskrutkovať. Potom bude možné zariadenie veľmi jednoducho vyčistiť.

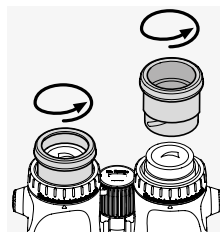

Čistenie ochranného krytu. Použite súpravu čistiaceho prostriedku a kefy (dodáva sa so zariadením). Zatvorte kryt okulára aj objektívu. Navlhčite kefku a kruhovými pohybmi naneste čistiaci prostriedok. Jemne kryt vyčistíte. Opláchnite ďalekohľad čistou vodou a opatrne ho nechajte vyschnúť. Ak dôjde k namočeniu optiky, jemnými dotykmi čistou handričkou ju osušte tak, aby ste predišli jej poškriabaniu. Kefku dôkladne opláchnite a nechajte súpravu čistiaceho prostriedku a kefy vyschnúť.

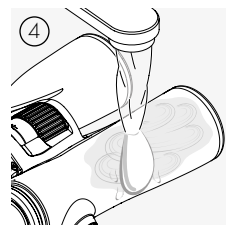
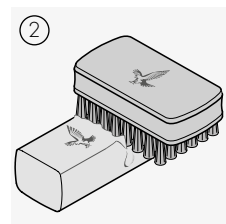
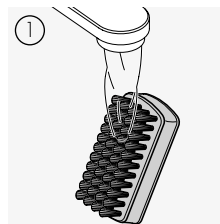

Poznámka:

Ak čistíte ďalekohľad vonku v prírode, uistite sa, že voda s čistiacim prostriedkom neznečistí prirodzené vodné zdroje.

9.3 POUŽITIE REPELENTOV PROTI HMYZU

Aktívna látka DEET (repelent proti hmyzu) môže v závislosti od koncentrácie poškodiť syntetické materiály aj lakované povrchy. Najmä v prípadoch, keď je výrobok čerstvo nanesený a ešte vlhký na pokožke alebo rukách, ktoré potom prichádzajú do kontaktu s povrchom.

Ako alternatíva sa môžu použiť repelenty proti hmyzu na báze ICARIDIN.

9.4 SKLADOVANIE

Skladujte ďalekohľad v taške na dobre vetranom mieste.

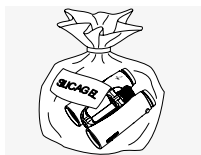

Ak dôjde k namočeniu ďalekohľadu, nechajte ho najprv vyschnúť.

V tropických oblastiach alebo oblastiach s vysokou vlhkosťou je vhodné ďalekohľad skladovať vo vzduchotesnej nádobe spolu s činidlom pohlcujúcim vlhkosť (napr. silikagélom).

10. SÚLAD S PLATNOU LEGISLATÍVOU

Ďalšie informácie o súlade s platnou legislatívou:

http://swarovski.com/el_range_compliance

OEEZ/ElektroG



Tento symbol označuje, že sa produkt nesmie likvidovať spoločne s domácim odpadom podľa smernice o odpade z elektrických a elektronických zariadení (OEEZ) a národných zákonov.

Informácie o odberných miestach pre odpadové elektrické a

elektronické zariadenia získate od miestnych úradov alebo na autorizovanom odbernom mieste pre elektrické a elektronické zariadenia.

Správna likvidácia tohto produktu chráni životné prostredie a zabraňuje možnému poškodeniu životného prostredia a ľudského zdravia, ku ktorému môže dôjsť v dôsledku nesprávnej manipulácie s produktom.

11. BEZPEČNOSTNÉ ODPORÚČANIA

VŠEOBECNÉ INFORMÁCIE

Toto zariadenie spĺňa nariadenie pre lasery triedy 1 uvedené v platných normách EN 60825-1 alebo IEC 60825-1 alebo FDA21CFR 1040.10 a 1040.11, s výnimkou odchýlok uvedených v oznámení týkajúcom sa laserových zariadení č. 56. To znamená, že je zariadenie bezpečné pre ľudský zrak a je ho možné používať v súlade so zamýšľaným účelom, nemali by ste však zariadením mieriť na iné osoby.

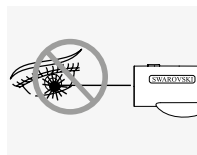

Nikdy neierite zariadením zblízka na iné osoby.



Nikdy sa pomocou zariadenia nepozerajte do slnka. Hrozí vážne poškodenie zraku.



Nikdy sa nepozerajte do zariadenia pri chôdzi. Môžete prehladnúť prekážky.



Zariadenie chráňte pred nárazmi.

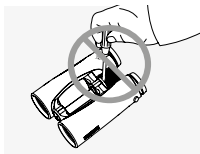

Opravy a servis musí vykonávať len spoločnosť SWAROVSKI OPTIK Absam (Rakúsko) alebo spoločnosť SWAROVSKI OPTIK North America, inak záruka stratí platnosť.

ZÁRUKA

Tento výrobok spoločnosti SWAROVSKI OPTIK je prístroj veľmi vysokej kvality, ktorému je na celom svete poskytnutá záruka a kulancia. Viac informácií nájdete na: https://swarop.tk/binos_electronic_warranty



TECHNICKÉ ÚDAJE

Všetky technické údaje k produktu nájdete na adrese: https://swarop.tk/elrange_technicaldata



Všetky údaje sú typické hodnoty.

Vyhradzujeme si právo na zmenu dizajnu a výkonu. Za tlačové chyby nenesieme žiadnu zodpovednosť.

KÖSZÖNJÜK, HOGY A
SWAROVSKI OPTIK
TERMÉKÉT VÁSÁROLTA.
BÁRMILYEN KÉRDÉSÉVEL
KÉRJÜK, FORDULJON
SZAKEMBEREINKHEZ,
VAGY VEGYE FEL VELÜNK
A KAPCSOLATOT A
SWAROVSKIOPTIK.COM
HONLAPON.

1. ÁTTEKINTÉS EL RANGE 32

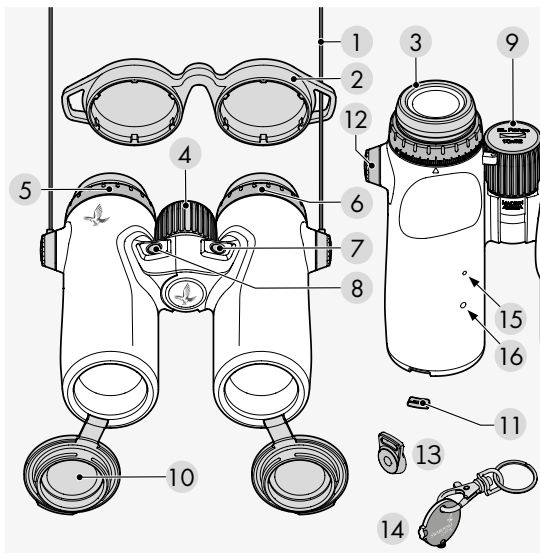

- | | |
|--|---------------------------------------|
| 1 Hordozópánt | 9 Elemtartó rekesz fedele |
| 2 Szemlencsevédő | 10 Objektívfedél |
| 3 Fel-/lecsavarható szemkagyló | 11 Objektívfedél kitöltőeleme |
| 4 Fókuszállító gyűrű | 12 Szíjcsatlakozó fedele |
| 5 Dioptriaszabályozó gyűrű (jobb oldali) | 13 Szíjcsatlakozó |
| 6 Dioptriaszabályozó gyűrű (bal oldali) | 14 BT-eszköz |
| 7 Módválasztó gomb (gyári beállítás) | 15 Hőmérséklet- és légnyomás-érzékelő |
| 8 Mérőgomb (gyári beállítás) | 16 Állapotjelző LED |

EL RANGE 42

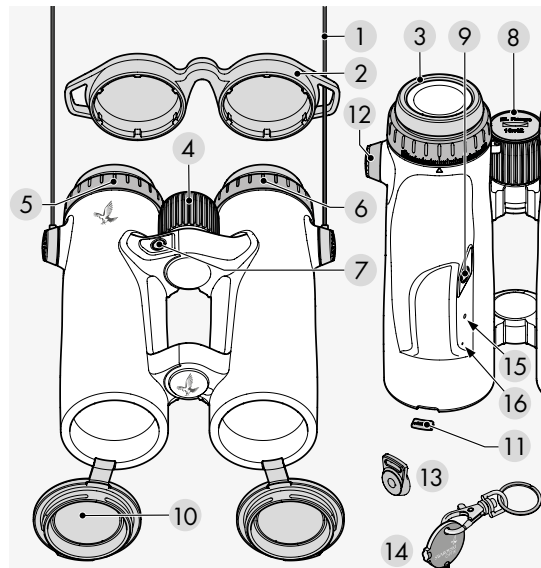

- | | |
|--|--------------------------------------|
| 1 Hordozópánt | 9 Módválasztó gomb |
| 2 Szemlencsevédő | 10 Objektívfedél |
| 3 Fel-/lecsavarható szemkagyló | 11 Objektívfedél kitöltőeleme |
| 4 Fókuszállító gyűrű | 12 Szíjcsatlakozó fedele |
| 5 Dioptriaszabályozó gyűrű (jobb oldali) | 13 Szíjcsatlakozó |
| 6 Dioptriaszabályozó gyűrű (bal oldali) | 14 BT-eszköz |
| 7 Módválasztó gomb | 15 Állapotjelző LED |
| 8 Elemtartó rekesz fedele | 16 Hőmérséklet és légnyomás érzékelő |

Tartozékok: Lencsetisztító kendő, szappan, tisztítóecset, FSB funkcionális oldaltáska.

Az EL Range sorozat távcsöveinek szíja nincs gyárilag csatlakoztatva. A szíj és az egyéb tartozékok szükség esetén gyorsan és egyszerűen csatlakoztathatók.

2. A SZÍJ CSATLAKOZTATÁSA

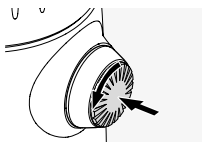

Nyomja le a tornyot, és fordítsa el az óramutató járásával ellentétes irányban (90 fokkal).

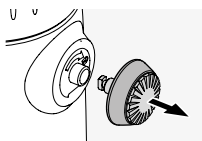

Húzza ki a tornyot.

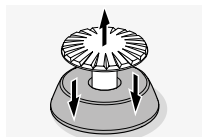

Távolítsa el a csapot a gyűrűből.

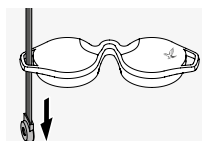

Esővédő vagy más tartozék felszereléséhez húzza át a szíjat a fedél fűzőnyílásán.

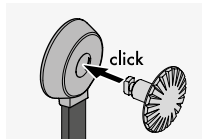

Ezután nyomja be a csapot a szíjba, amíg kattanás nem hallatszik.

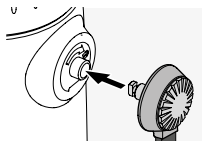

Helyezze be a tornyot a távcsövön a kijelölt helyre.

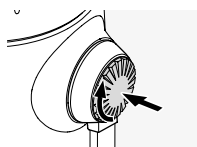

Nyomja be erősen a tornyot, és fordítsa el kissé az óramutató járásával megegyező irányban.



Engedje fel a csapot, és forgassa tovább az óramutató járásával megegyező irányban, kattanásig.

Megjegyzés:

A csap akkor rögzült megfelelően a helyén, ha lenyomás nélkül nem lehet elforgatni.

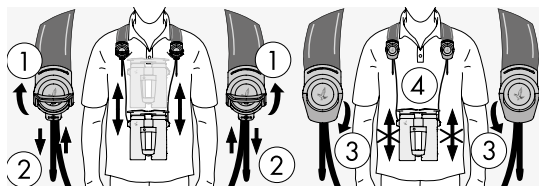
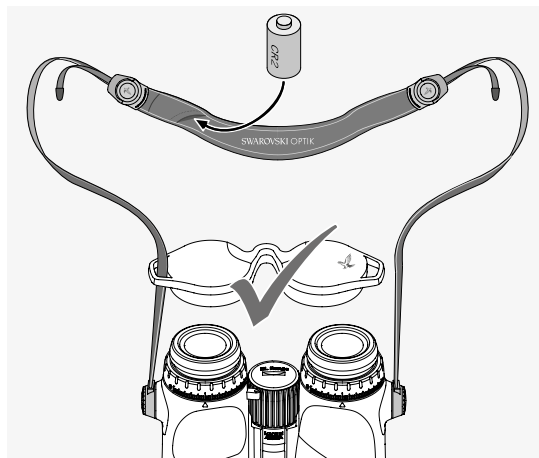

3. AZ ESZKÖZ ELŐKÉSZÍTÉSE A HASZNÁLATRA

Az elem már be van helyezve az elemtartó rekeszbe. A távcső használatra kész. A műszer használata előtt végezze el a következő beállításokat:

3.1 A FEL-/LECSAVARHATÓ SZEMKAGYLÓK BEÁLLÍTÁSA

Négy különféle pozíció választható, amelyekkel más-más távolságra állíthatók be a szemlencsék a szemtől. Így egyenként a megfelelő pozícióba állíthatja a szemkagylókat.

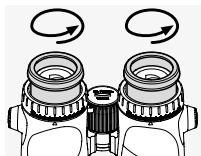

„A” pozíció: Kezdőpozíció szemüveg nélkül: Fordítsa el a szemkagylókat az óramutató járásával ellentétes irányban ütközésig.

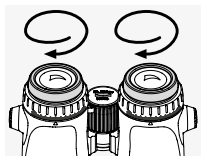

„B” pozíció: Kezdőpozíció szemüveggel: Fordítsa el a szemkagylókat az óramutató járásával megegyező irányban ütközésig.

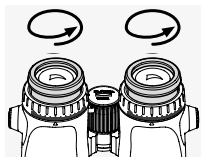

„C” és „D” pozíció: Két alternatív köztes pozíció érhető el a szemüveggel vagy szemüveg nélkül történő használathoz.

3.2 SZEMLENCSÉK KÖZÖTTI TÁVOLSÁG BEÁLLÍTÁSA

Ahhoz, hogy egyetlen kerek képet lásson, állítsa be a távcső mindkét felét úgy, hogy ne maradjanak zavaró árnyékok.

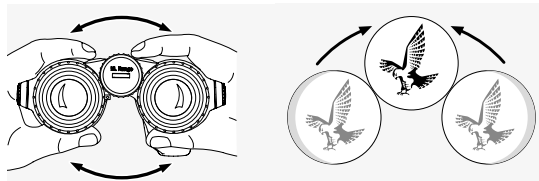

3.3 BEÁLLÍTÁS EGYFORMÁN JÓL LÁTÓ SZEMEKHEZ

a. Húzza ki a bal és jobb oldali dioptriaszabályozó gyűrűt, és forgassa el őket úgy, hogy a dioptriaskálán lévő hosszú csík illeszkedjen a dioptriaszabályozó gyűrű alatti kis háromszöghöz.



b. Ezután nyomja vissza a dioptriaszabályozó gyűrűket. Ha az egyik vagy mindkét szemével gyengén lát, állítsa be a távcsövet a 3.4-es pontban leírt módon. A kijelzőnek tökéletes élességűnek kell lennie, hogy a lehető legjobb teljesítményt kapjuk a távolságméréshez.

3.4 DIOPTRIASZABÁLYOZÁS

Az optimális képminőség érdekében úgy állítsa be a fókuszt, hogy az kiegyenlítse a bal és jobb szem közötti különbségeket.

1. Tartsa zárva a jobb oldali objektívfedelelet, és húzza ki mindkét dioptriaszabályozó gyűrűt.

2. Fordítsa el a dioptriaszabályozó gyűrűket az óramutató járásával ellentétes irányban ütközésig.

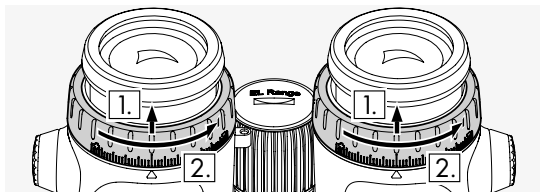

3. Nyomja le és tartsa lenyomva a módválasztó gombot (EL Range 32: gyári beállítás szerint a bal gomb) 4 másodpercig. Ezzel dioptriaszabályozási módba lép (a kijelző 60 másodpercig világít). Ha ennél hamarabb szeretne kilépni ebből a módból, nyomja le a mérőgombot vagy újra a módválasztó gombot.

4. Nézzon bele a jobb oldali szemlencsébe a jobb szemével, és fordítsa el a dioptriaszabályozó gyűrűt az óramutató járásával megegyező irányban, amíg a kijelző éles nem lesz.

5. Ezután nyomja vissza a jobb oldali dioptriaszabályozó gyűrűt, és nyissa fel az objektívfedelelet.

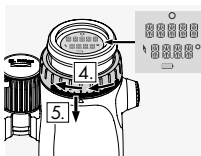

6. A fókuszállító gyűrűvel állítsa a jobb csatorna fókuszát egy távoli tárgyra (a bal szemét hunyja be).

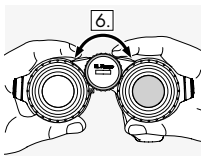

7. Nézzon rá ugyanarra a tárgyra a bal oldali szemlencsén át a bal szemével, és lassan fordítsa el a dioptriaszabályozó gyűrűt az óramutató járásával megegyező irányban, amíg a objektum éles nem lesz (a jobb szemét hunyja be).

8. Nyomja vissza a bal oldali dioptriaszabályozó gyűrűt.

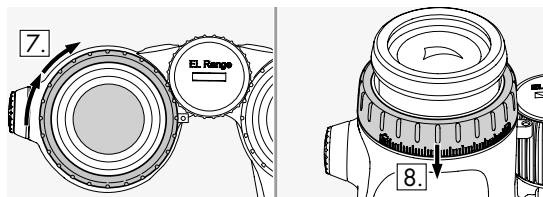

Megjegyzés:

Állítsa be a fel-/lecsavarható szemkagylókat és a szemtávolságot úgy, hogy a kijelző a szemének kényelmes legyen (lásd a 3.1-es és 3.2-es szakaszt).

3.5 A KÉPÉLESSÉG BEÁLLÍTÁSA

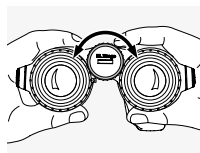

A fókuszállító gyűrű tekerésével bármilyen tárgyra fókuszálhat a legrövidebb fókuszálási távolságtól (lásd a műszaki adatlapot) a végtelenig.

4. MŰKÖDTETÉS

4.1 EGYSZERI MÉRÉS

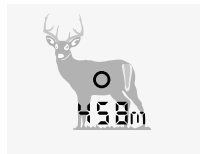

Nyomja le röviden a mérőgombot az irányzójel megjelenítéséhez. Miután elengedte a gombot, a kijelzőn megjelenik a mért távolság.

4.2 PÁSZTÁZÓ MÓD

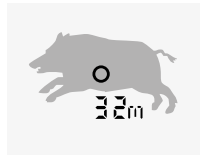

A mozgó célpontok távolsága folyamatosan mérhető pásztázó módban. A műszer automatikusan pásztázó módba vált, ha 3 másodpercnél tovább lenyomva tartja a mérőgombot.

Pásztázó módban a mérés addig folytatódik, amíg lenyomva tartja a mérógombot (legfeljebb 120 másodpercig).

5. KONFIGURÁLÁS

5.1 KIJELEZŐ



5. Szög szimbólum

6. Fok szimbólum

7. További funkciók kijelzője (lásd az 5.2 - Plus szakaszt)

8. Elem szimbólum

5.2 TOVÁBBI FUNKCIÓK ÉS PROGRAMOK

Az EL Range számos további hasznos beállítási lehetőséget kínál. Ezek könnyedén konfigurálhatók az SWAROVSKI OPTIK Hunting App, vagy beállíthatók közvetlenül a távcsövön.

A következő programok és további funkciók érhetőek el:

- Track (Nyomkövetés): Tracking Assistant funkció a legutóbbi mért helyre navigáláshoz
- Comp (Iránytű): Az iránytű kalibrálása
- Plus (Plusz): A második vonal megjelenítése
 - Második vonal inaktív (OFF)
 - Korrekciós érték szögpercben
 - Korrekciós érték milliradiánban
 - Korrekciós érték cm-ben
 - Korrekciós érték hüvelykben
 - Kattanások száma

- Dőlésszög
- Irány (iránytű)
- Korrekciós lőtávolság (CAL)
- Light: Egyedi fényerő-szabályozás
- Atmos. data: A következők megjelenítése:
 - Aktuális hőmérséklet
 - Aktuális légnyomás

Units: Váltás a metrikus és az angolszász mértékegységek között

Rifle: Lőfegyver kiválasztása

Gyári beállítások:

- Plus (Plusz): Második vonal inaktív (OFF)
- Light: - 3. fényerőszint
- Units: - Váltás a metrikus és az angolszász mértékegységek között
- Rifle: - Lőfegyver kiválasztása. Csak a ballisztikai beállítás elvégzése után lehetséges.

EL Range 32:

a mérógomb és a módváltó gomb kiosztása:

- bal gomb - módváltó gomb
- jobb gomb - mérógomb

5.3 A TÁVCSŐ BEÁLLÍTÁSA AZ ALKALMAZÁSSAL

1. Telepítse az SWAROVSKI OPTIK Hunting App okostelefonján vagy táblagépen.
2. Kapcsolja be a Bluetooth funkciót az okostelefonon és az EL Range sorozatú távcsövön. Az EL Range sorozatú távcsövön nyomja le egyszerre a mérógombot és a módváltó gombot 3 másodpercig, amíg az állapotjelző LED kéken nem kezd villogni.
3. Kapcsolja össze az okostelefont és az EL Range sorozatú távcsövet Bluetooth segítségével. Ehhez válassza ki az EL Range sorozatú távcső sorozatszámát az alkalmazásban. A sorozatszám a jobb oldali szemlencseadópteren található. A megtekintéséhez emelje fel a jobb oldali dioptriaszabályozó gyűrűt. Ha a kapcsolat létrejött, a kék állapotjelző LED folyamatosan világít.
4. Most már továbbíthatja a beállításokat az alkalmazásból az EL Range sorozatú távcsőre. Az EL Range sorozatú távcső pedig elküldi az utolsó három mérés adatait az alkalmazásnak. Az alkalmazásban mindig látható a legutóbbi szinkronizálás időpontja.

EL Range 32:

5. Az alkalmazásban a saját igényei szerint beállíthatja a jobb vagy a bal gombot mérőgombként (csak az alkalmazásban választható ki).

6. A Bluetooth kikapcsolásához tartsa lenyomva a módváltó gombot 2 másodpercig.

5.4 AZ EL RANGE SOROZATÚ TÁVCSŐ BEÁLLÍTÁSA KÖZVETLENÜL A TÁVCSÖVÖN

A programok kiválasztása és a beállítások megadása. Nyomja le és tartsa lenyomva a módváltó gombot 2 másodpercig. Ekkor megnyílik a főmenü.

Nyomja le a mérőgombot az adott menüelem alatti releváns beállítások megnyitásához. A módváltó gombbal válthat a beállítások között, majd a választását a mérőgombbal erősítheti meg.

A menüből való kilépéshez nyomja le és tartsa lenyomva a módváltó gombot 2 másodpercig. A beállításainak mentése megtörtént.

Megjegyzés:

Az elemcsere nincs hatással a beállításokra.

6. A MENÜELEMEK RÉSZLETES ISMERTETÉSE

6.1 TRACK (TRACKING ASSISTANT) – NYOMKÖVETÉS (TRACKING ASSISTANT)

Válassza ki a legutóbbi három mérés egyikét közvetlenül a távcsövön, hogy az EL Range sorozatú távcső megkeresse a célterületet.

Végezzen mérést az eredeti kiindulóponthoz viszonyítva (vagyis ahonnan a kiválasztott mérés történt).

A kijelzőn látható, hogy hány méter/yardot kell megtennie balra/jobbra vagy előre/háttrafelé a mérési terület eléréséig. A távolságmérés általában pontosabb, mint az iránymérés, így egy ív alakú keresőmező jelenik meg. Ha már nem kell

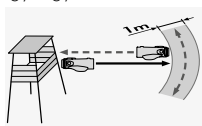

korrigálnia a távolságot, és az oldalirányú kitérést sikerült a minimálisra csökkenteni, a keresést érdemes egy ív mentén indítani, egyenes távolságot tartva az eredeti mérés helyétől.

A módváltó gomb lenyomásával és 2 másodpercig történő nyomva tartásával lépjen ki a „Track” (Nyomkövetés) módból. Ebből a módból külön ki kell lépni. A készülék nem lép ki automatikusan időtűlépés esetén.

6.2 TRACKING ASSISTANT AZ ALKALMAZÁS HASZNÁLATÁVAL

Létesítsen Bluetooth-kapcsolatot az 5.3-as pontban leírtak szerint. Válassza ki az EL Range sorozatú távcső legutóbbi három mérésének egyikét.

A kezdőpontot manuálisan is kiválaszthatja, vagy hagyhatja, hogy automatikusan megjelenjen (kérjük, vegye figyelembe, hogy ez csak akkor lehetséges, ha még mindig pontosan ugyanabban a pozícióban áll, ahol a mérés történt).

Amikor már a célterületen van, indítson ív alakú keresést a 6.1-es pontban leírtak szerint.

6.3 COMP (IRÁNYTŰ) – AZ IRÁNYTŰ KALIBRÁLÁSA

Az iránytű és a Tracking Assistant maximális pontosságának biztosítása érdekében javasoljuk az iránytű rendszeres kalibrálását. A kalibrálást a „Comp” (Iránytű) program mérőgombjával aktiválhatja. A kalibrálás megkezdésekor az eszköz alján található LED-jelzőfény pirosan villog. Forgassa el egyenletesen az eszközt mindegyik tengely mentén, amíg a piros jelzőfény ki nem alszik, és a kalibrálás be nem fejeződik. Ebből a módból a mérőgomb megnyomásával léphet ki.



Más vadászterület felkeresése vagy nagyobb hőmérsékletváltozások esetén mindenképp ajánlott az újrakalibrálás.

A fémtárgyak, például egy autó vagy villanyoszlop befolyásolhatja az iránytű mozgását és kalibrálását. Ha a mérést a puskához közelében végzi, javasoljuk, hogy tartson a csőtől legalább 40 cm/16 hüvelyk távolságot.

Megjegyzés:

A mágneses zárócsattal rendelkező karóra jelentősen befolyásolhatja a mérést.

6.4 PLUS (PLUSZ): A MÁSODIK SOR/BALLISZTIKAI ADATOK MEGJELENÍTÉSE

A távolságmérés és a korrekciós lőtávolság mellett az EL Range az alsó határértékként szolgáló korrekciós értéket és a kattanasok számát is képes megjeleníteni. A korrekciós értékek számítása a távolság, a lövésszög, a hőmérséklet, a légnyomás és a kiválasztott ballisztikai adatok alapján történik. Az EL Range három lőfegyver információt és ballisztikai adatait képes tárolni. Az egyes ballisztikai adatok egyszerűen megadhatók az alkalmazásban, majd a Bluetooth használatával továbbíthatóak az EL Range sorozatú távcsőre.

Megjegyzés:

A kiválasztott lőtávolságon való tökéletes pontosság érdekében mérje meg az adott lőfegyver/lőszer kombinációjára vonatkozó tényleges csőtorkolati sebességet és ballisztikai egyíthetót.

A ballisztikai korrekciós érték mellett a második sorban a célponthoz, az irányhoz vagy a korrekciós lőtávolsághoz viszonyított dőlésszöget is megjelenítheti (a szöghelyzet alapján). Tetszés szerint kikapcsolhatja a második sort, így csak a mért távolságot fogja látni az első sorban. Az egyes távolságmérések esetében a távcső megfigyelőponthoz és célponthoz viszonyított szögét is megjelenítheti.

Ha a korrekciós lőtávolságot alkalmazza egy adott szögben történő lövéshez, egyszerűen állítsa be a ballisztikai tornyot a második sorban megjelenített távolságra, vagy használja a nagy hatótávolságú irányzékon található megfelelő célzási pontot (SWAROAIM).

6.5 LIGHT – A FÉNYERŐ BEÁLLÍTÁSA

Első lépésben válassza a „LIGHT” lehetőséget az Önnek megfelelő megjelenítési fényerő beállításához. 5 fényerőszint közül lehet választani.

A távcső automatikusan beállítja a kijelző fényerejét a kiválasztott fényerőszint alapján.

6.6 ATMOS DATA

A légköri viszonyokkal kapcsolatos adatok

A légnyomás és a hőmérséklet megjelenítése a kijelölt egységek vonatkozásában.

6.7 RIFLE

Lőfegyver kiválasztása

Itt az aktuálisan használt lőfegyvert és az annak megfelelő ballisztikai korrekciót választhatja ki. Az egyes lőfegyverekre vonatkozó kaliber- és ballisztikai adatok megtalálhatók az SWAROVSKI OPTIK Hunting App.

7. AZ OBJEKTÍVFEDÉL ELTÁVOLÍTÁSA

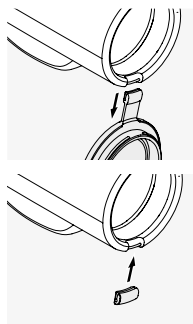

1. Nyissa fel az objektívfedelelet.
2. Húzza határozottan lefelé a fedelelet.
3. Helyezze a kitöltőelemet a fémgyűrűbe. Egy kattanas jelzi, hogy megfelelően rögzült.

Megjegyzés:

Az objektívfedél cseréjéhez a hüvelykujjával csúsztassa ki a kitöltőelemet a fémgyűrűből, majd ismétlje meg a 3. lépést az objektívfedelelkel.

8. ÁLTALÁNOS TUDNIVALÓK

8.1 LEFEDETTSÉG

A maximális mérési hatótávolságot a következő tényezők befolyásolják:

	Nagyobb lefedettség	Kisebb lefedettség
A célba vett tárgy színe	Világos	Sötét
Felület	Fényes	Matt
A célba vett tárgyhoz viszonyított szög	Függőleges	Hegyesszög
A tárgy mérete	Nagy	Kicsi
Napfény	Gyenge (felhős)	Erős (napos)
Légköri viszonyok	Tiszta	Párás
A tárgy felépítése	Egyenletes (házfal)	Nem egyenletes (bokor, fa)

8.2 SOROZATSZÁM

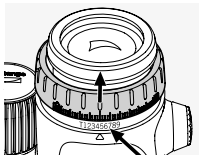

A távcső sorozatszám a jobb oldali szemlencseadapteren található. A megtekintéséhez emelje fel a jobb oldali dioptriaszabályozó gyűrűt.

8.3 ELEMCSERE

Az elem szimbólum megjelenése jelzi, ha az elem töltöttségi szintje alacsony. Az elem szimbólum első megjelenését követően még körülbelül 100 mérés végezhető el.

Elemcsere

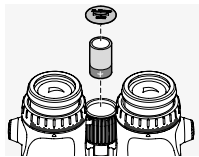

- Nyissa fel a fókuszállító gyűrűn található elemtartó rekesz fedelét a mellékelt BT-eszközzel. Vegye ki a lemerült elemet.
- Helyezze be az új CR2 típusú elemet. Győződjön meg arról, hogy a pólusok elhelyezkedése a

rekeszen szereplő jelzéseknek megfelelő. Mindig szívár-
gásbiztos elemeket használjon.

Figyelmeztetés: Ne használjon újratölthető elemeket!

- Csavarja vissza az elemtartó rekesz fedelét.

Elemek



Az elemeket tilos háztartási hulladékba helyezni. A jogszabályok értelmében a használt elemeket vissza kell szolgáltatnia. Az elemeket díjmentesen leadhatja az otthonához közeli helyen (például a viszonteladónál vagy egy hulladékgyűjtő udvarban). Az elemeket ellátják egy áthúzott szemetes jelével, valamint az általuk tartalmazott veszélyes anyag vegyjelével, amely „Cd” a kadmium, „Hg” a higany és „Pb” az ólom esetében.

Kérjük, segítsen, hogy megvédhessük környezetünket a káros szennyező anyagoktól.

8.4 HIBAEHÁRÍTÁS ÉS A HIBÁK MEGJELENÍTÉSE

Probléma	Kiváltó ok	Megoldás
A kép nem tölti be teljesen a látómezőt (vignettáció).	A szemkagyló nem lett megfelelően beállítva a szemüveggel vagy anélkül történő használatra.	Ha szemüveget visel, csavarja be a szemkagylót ütközésig. Ha nem visel szemüveget, csavarja ki a szemkagylót a kívánt pozícióba (lásd a 3.1 A fel-/lecsavarható szemkagylók beállítása című részt).
Távolságméréskor a kijelzőn a következő jelenik meg: „—”.	1. A mérés kívül esik a mérési tartományon. 2. A tárgy tükröződése nem megfelelő. 3. A célpont nincs a fókuszban.	1. Lásd a mellékelt műszaki adatlapon. 2. Lásd a 8.1 Lefedettség című szakaszt. 3. Lásd a 3.5 A képélesség beállítása című szakaszt.
Távolságméréskor a kijelzőn a következő jelenik meg: „co” (tiszta optika).	1. A mérési tartományt nem sikerült elérni. 2. Az objektív szennyezett.	1. Lásd a műszaki adatokat. 2. Tisztítsa meg az objektívet.

Probléma	Kiváltó ok	Megoldás
Az irányzójel bekapcsoláskor felvillan.	Kezd lemerülni az elem.	Körülbelül még 100 mérés lehet elvégezni. Mielőbb cseréljen elemet.
A kijelző, az irányzójel és a célba vett tárgy nem mind éles vagy nem látható.	A dioptria beállítása nem megfelelő.	Lásd a 3.4 Dioptria-szabályozás című szakaszt.
A kijelzőn az „Err” jelzés jelenik meg.	Elektronikai hiba	Nyomja le ismét a mérógombot. Ha az „Err” jelzés folyamatosan látható, forduljon a SWAROVSKI OPTIK ügyfélszolgálatához.

9. ÁPOLÁS ÉS KARBANTARTÁS

9.1 LENCSETISZÍTÓ KENDŐ

A mellékelt mikroszálás lencsetisztító kendővel még a legkényesebb üvegfelületeket is megtisztíthatja. Ideális objektívek, szemlencsék és szemüvegek tisztításához. Tartsa tisztán a kendőt, mert a szennyeződés kárt tehet a lencsefelületben. A beszennyeződött kendőt langyos szappanos vízben mossa ki, majd szárítsa meg a levegőn. Csak üvegfelületek tisztításához használja.

9.2 TISZTÍTÁS

Kiemelten fontosnak tartjuk, hogy az összes elem és felület rendkívül könnyen tisztítható legyen.

Az optika tisztítása. A távcső kiemelkedő teljesítményének megőrzése érdekében védje az üvegfelületeket a szennyeződéstől, olajtól és zsírtól. Először lencsetisztító ecsettel távolítsa el a durvább szennyeződéseket. A fennmaradó szennyeződések eltávolításához leheljen finoman a lencsére, majd a lencsetisztító kendővel tisztítsa meg a felületet. Ha a

fel-/lecsavarható szemkagyló nagyon szennyezett (például homokkal), teljesen le lehet csavarni, így könnyedén tisztítható.

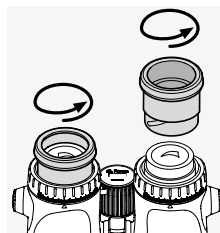

A védők tisztítása. Használja a mellékelt, szappanból és keféből álló készletet. Zárja be a szemlencse fedelét és az objektívfedelét. Nedvesítse meg a kefét, majd körkörös mozdulatokkal vigye fel a szappant, és óvatosan tisztítsa meg a tokot. Öblítse le tiszta vízzel a távcsövet, és szárítsa meg. Ha az optikát nedvesség érte, a karcolódás elkerülése érdekében itassa fel a vizet egy tiszta ronggyal. Öblítse ki alaposan a kefét, és hagyja megszáradni a szappanból és keféből álló készletet.

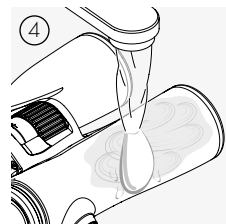
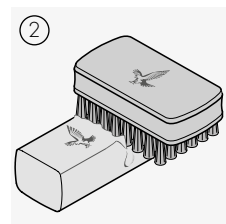
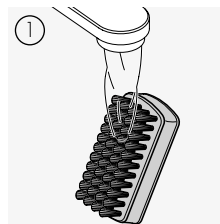

Megjegyzés:

A távcső kültéren történő tisztításakor ügyeljen arra, hogy a szappanos víz ne szennyezze be a környezetet.

9.3 ROVARRIASZTÓ SZEREK HASZNÁLATA

A DEET (rovarriasztó) hatóanyag – koncentrációtól függően – károsíthatja mind a szintetikus anyagokat, mind a lakkozott felületeket. Különösen azokban az esetekben, amikor a terméket újonnan alkalmazzák, és még mindig nedves a bőrön vagy a kezeken, amelyek ezután érintkeznek a felülettel. Alternatív megoldásként ICARIDIN alapú rovarriasztó szerek használhatók.

9.4 TÁROLÁS

A távcsövet a hozzá tartozó táskában, jól szellőző helyen tárolja.

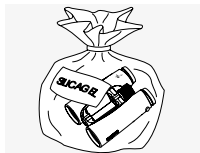

Ha a távcső nedves, tárolás előtt szárítsa meg.

Ha trópusi éghajlaton vagy olyan területen tartózkodik, ahol magas a páratartalom, érdemes a távcsövet egy légmentesen zárható tárolóba helyezni, és nedvszívó anyagot (például szilikagélt) tenni mellé.

10. MEGFELELŐSÉG

A megfelelőséggel kapcsolatos további információkért lásd: http://swarovski.com/el_range_compliance

WEEE/ElektroG



Ez a jelzés azt jelenti, hogy a terméket az ártalmatlanításakor tilos a háztartási hulladékba helyezni az elektromos és elektronikus berendezések hulladékairól szóló (WEEE) irányelv és az országos jogszabályok értelmében.

Az elektromos és elektronikus berendezések hulladékai

számára kijelölt gyűjtőhelyekkel kapcsolatos további információkért forduljon a helyi hatóságokhoz vagy egy kijelölt gyűjtőhelyhez.

A termék megfelelő ártalmatlanítása hozzájárul a környezet védelméhez, és megakadályozza, hogy a termék a nem megfelelő kezelés következtében potenciális veszélyt jelentsen a környezetre vagy az emberi egészségre.

11. BIZTONSÁGI ELŐÍRÁSOK

ÁLTALÁNOS TUDNIVALÓK

Az eszköz megfelel az 1. osztályú lézerekre vonatkozó szabályozásoknak az érvényben lévő EN 60825-1, IEC 60825-1, FDA21CFR 1040.10 vagy 1040.11 szabványok szerint, a lézerekre vonatkozó 5b. közlemény szerinti eltérések kivételével. Ennek megfelelően az eszköz nem jelent veszélyt a szemre, és igény szerint használható, de nem irányítható közvetlenül más személyekre.

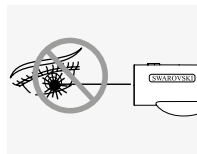

Soha ne irányítsa az eszközt közelről másokra.



Soha ne nézzen az eszközön keresztül közvetlenül a napba, mert az súlyosan károsíthatja a szemet.



Soha ne nézzen bele az eszközbe gyaloglás közben, mert előfordulhat, hogy nem veszi észre az Ön előtti akadályokat.



Védje az eszközt az ütődéstől.

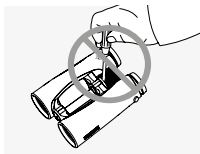

Javítást és szervizelést csak a SWAROVSKI OPTIK Absam (Ausztria) vagy a SWAROVSKI OPTIK North America végezhet, ellenkező esetben a garancia érvényét veszti.

GARANCIA

Az Ön által vásárolt SWAROVSKI OPTIK-termék egy csúcsmínőségű műszer, amelyhez a világ minden táján garanciát és önkéntes garanciát nyújtunk. További információért látogasson el a következőへ helyre:
https://swarop.tk/binos_electronic_warranty



MŰSZAKI ADATOK

A termék minden műszaki adata megtalálható a:
https://swarop.tk/elrange_technicaldata



A megadott értékek tipikus értékek.

A termékek kivitelezésének és a szállítási feltételek módosítására vonatkozó jogunkat fenntartjuk. Nyomatási hibákért nem vállalunk felelősséget.

HVALA ŠTO STE ODABRALI
OVAJ PROIZVOD FIRME
SWAROVSKI OPTIK.
AKO IMATE BILO KAKVO
PITANJE, MOLIMO VAS
DA SE POSAVJETUJETE SA
SVOJIM SPECIJALIZIRANIM
PRODAVAČEM ILI NAS
DIREKTNO KONTAKTIRAJTE
NA SWAROVSKIOPTIK.COM.

1. PREGLED EL RANGE 32

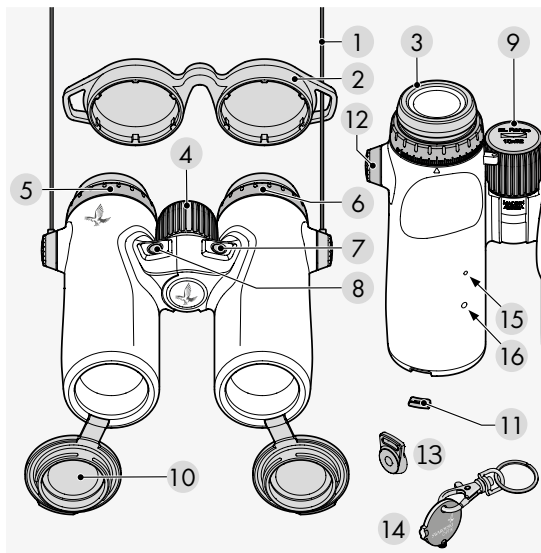

- | | |
|---|---|
| 1 Remen za nošenje | 9 Poklopac odjeljka za bateriju |
| 2 Poklopac okulatora | 10 Poklopac leće objektivna |
| 3 Zakretno sjenilo za oko | 11 Dio za umetanje u poklopac leće objektivna |
| 4 Kotačić za fokusiranje | 12 Poklopac kopči remena |
| 5 Prsten za izjednačavanje dioptrije (desni) | 13 Kopče remena |
| 6 Prsten za izjednačavanje dioptrije (lijevi) | 14 BT alat |
| 7 Gumb načina (tvornička postavka) | 15 Senzor temperature i tlaka zraka |
| 8 Gumb za mjerenje (tvornička postavka) | 16 LED lampica statusa |

EL RANGE 42

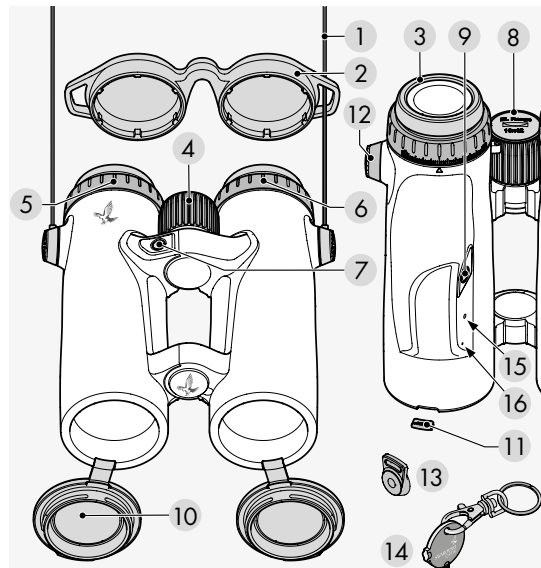

- | | |
|---|---|
| 1 Remen za nošenje | 9 Gumb načina |
| 2 Poklopac okulatora | 10 Poklopac leće objektivna |
| 3 Zakretno sjenilo za oko | 11 Dio za umetanje u poklopac leće objektivna |
| 4 Kotačić za fokusiranje | 12 Poklopac kopči remena |
| 5 Prsten za izjednačavanje dioptrije (desni) | 13 Kopče remena |
| 6 Prsten za izjednačavanje dioptrije (lijevi) | 14 BT alat |
| 7 Gumb za mjerenje | 15 LED lampica statusa |
| 8 Poklopac odjeljka za bateriju | 16 Senzor temperature i zračnog tlaka |

Isporučuje se s: krpicom za čišćenje leće, sapunom, četkicom za čišćenje i FSB funkcionalnom bočnom torbicom.

EL Range ne isporučuje se s pričvršćenim remenom. Remen i drugi dodaci mogu se brzo i jednostavno pričvrstiti kada je to potrebno.

2. PRIČVRŠĆIVANJE REMENA

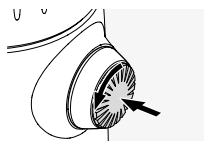

Pritisnite okruglu ručicu i okrenite je u smjeru suprotnom od kazaljke na satu (90°).

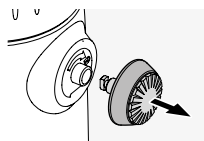

Izvucite okruglu ručicu.

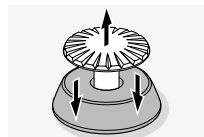

Izvadite zatik iz prstena.

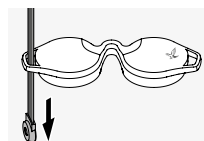

Ako želite dodatno pričvrstiti zaštitu od kiše ili drugi dodatak, provucite remen kroz očicu poklopca.

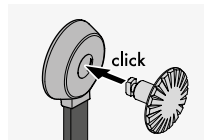

Zatim pritisnite zatik u remen dok ne začujete klik.

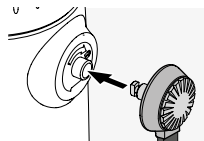

Umetnite okruglu ručicu u za to predviđeno mjesto na dalekozoru.

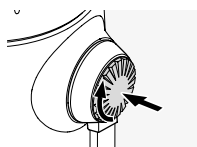

Čvrsto gurnite okruglu ručicu i lagano je okrenite u smjeru kazaljke na satu.



Otpustite pritisak zatika i nastavite ga okretati u smjeru kazaljke na satu dok ne začujete klik.

Napomena:

zatik je na siguran način pričvršćen kada ga više ne možete okretati bez otpora.

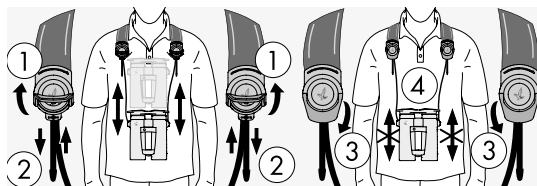
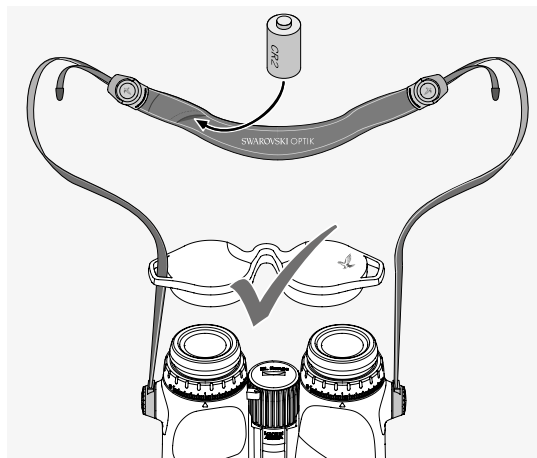

3. PRIPREMA ZA UPOTREBU UREĐAJA

Baterija se već nalazi u odjeljku za bateriju. Dalekozor je spreman za upotrebu. Prije nego što počnete upotrebljavati instrument, podesite sljedeće postavke:

3.1 PODEŠAVANJE ZAKRETNOG SJENILA ZA OKO

Možete odabrati između četiri različita položaja za postavljanje kojima se pruža različita udaljenost od oka do leće okulatora. Time se omogućava podešavanje pojedinog sjenila za oko na položaj koji vam odgovara.

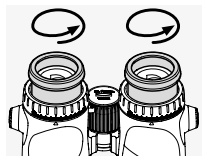

Položaj A: Početni položaj bez naočala: Do kraja okrenite sjenila za oči u smjeru suprotnom od kazaljke na satu.

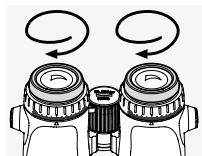

Položaj B: Početni položaj s naočalama: Okrenite sjenila za oči u smjeru kazaljke na satu dokle god je moguće.

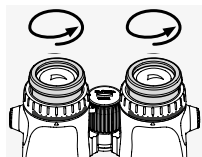

Položaji C i D: Postoje dva izborna prijelazna položaja za promatranje s naočalama i bez njih.

3.2 NAMJEŠTANJE UDAJENOSTI IZMEĐU SJENILA ZA OČI

Za prikaz jedne okrugle slike namjestite dvije polovice dalekozora tako da ne vidite ometajuće sjene.

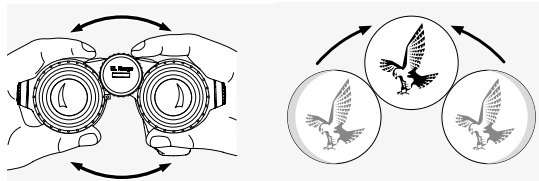

3.3 UPORABA U SLUČAJU NORMALNOG VIDA NA OBA OKA

a. Izvucite lijevi i desni prsten za izjednačavanje dioptrije te ih okrećite dok duga traka na dioptrijskoj skali ne bude jednaka malom trokutu ispod prstena za izjednačavanje dioptrije.



b. Zatim gurnite prsten za izjednačavanje dioptrije natrag unutra. Ako je vid na jednom ili oba oka oštećen, podesite dalekozor kao što je opisano u poglavlju 3.4. Prikaz mora biti u oštrm fokusu da bi se postigla najbolja moguća učinkovitost u određivanju raspona.

3.4 IZJEDNAČAVANJE DIOPTRIJE

Da bi se osigurala optimalna kvaliteta slike, prilagodite žarište tako da se nadoknade razlike između lijevog i desnog oka.

1. Držite desni poklopac leće objektivna zatvorenim i izvucite oba prstena za izjednačavanje dioptrije.

2. Okrenite oba prstena za izjednačavanje dioptrije u smjeru suprotnom od kazaljke na satu dokle god je moguće.

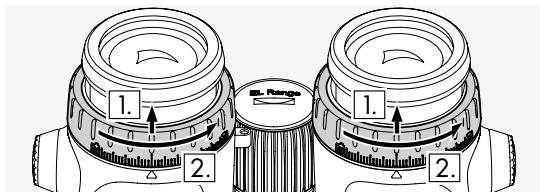

3. Pritisnite i držite gumb načina (EL Range 32: lijevi gumb tvorničkih postavki) 4 sekunde. To vas vodi u način podešavanja dioptrije (prikaz svijetli 60 sekundi). Ako želite ranije izići iz tog načina, ponovno pritisnite gumb za mjerenje ili gumb načina.

4. Sada desnim okom gledajte kroz desni okulator i okrećite prsten za izjednačavanje dioptrije u smjeru suprotnom od kazaljke na satu dok zaslon ne postane oštar.

5. Zatim utisnite desni prsten za izjednačavanje dioptrije natrag na njegovo mjesto i otvorite poklopac leće objektivna.

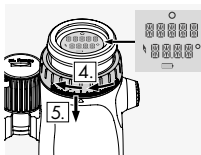

6. Upotrijebite kotačić za fokusiranje da biste fokusirali desni kanal na udaljeni predmet (držite lijevo oko zatvorenim).

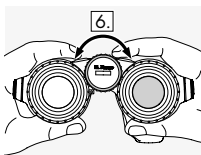

7. Sada lijevom okom gledajte isti predmet kroz lijevi okulator i polagano okrećite prsten za izjednačavanje dioptrije u smjeru kazaljke na satu dok objekt ne postane oštar (držite desno oko zatvorenim).

8. Utisnite lijevi prsten za izjednačavanje dioptrije natrag na njegovo mjesto.

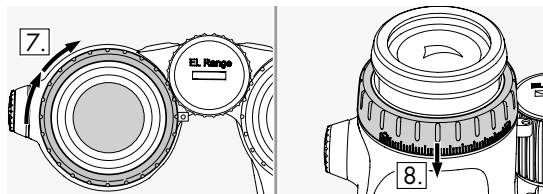

Napomena:

precizno namjestite zakretna sjenila za oči i udaljenost između očiju tako da je zaslon ugodniji za gledanje (pogledajte odjeljke 3.1 i 3.2).

3.5 PRILAGODBA ŽARIŠTA

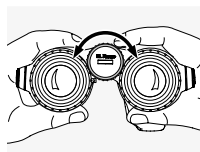

Okretanje kotačića za fokusiranje omogućuje vam da se fokusirate na bilo koji predmet od najmanje udaljenosti fokusiranja (pogledajte tehničke specifikacije) do beskonačnosti.

4. UPOTREBA

4.1 JEDNOKRATNO MJERENJE

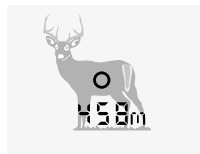

Kratko pritisnite gumb za mjerenje da biste prikazali oznaku mete. Nakon što otpustite gumb, mjerenje udaljenosti prikazat će se na zaslonu.

4.2 NAČIN SKENIRANJA



Pokretne se mete neprekidno mjere u načinu skeniranja. Instrument se automatski prebacuje na način skeniranja ako pritisnete i držite gumb za mjerenje duže od 3 sekunde.

Dok držite gumb za skeniranje pritisnutim (maks. 120 sekundi), mjerenja se provode u načinu skeniranja.

5. KONFIGURACIJA

5.1 ZASLON

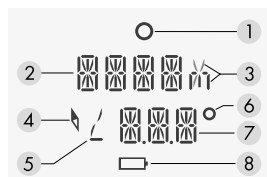

1. Oznaka mete
2. Prikaz mjerenja udaljenosti (u metrima ili jardima)
3. Prikaz u metrima (m) ili jardima (y)
4. Simbol kompasa
5. Simbol kuta

6. Simbol stupnja
7. Prikaz dodatnih funkcija (pogledajte odjeljak 5.2 - Plus)
8. Simbol baterije

5.2 DODATNE FUNKCIJE I PROGRAMI

Uz EL Range nude vam se razne korisne dodatne postavke. Možete ih jednostavno konfigurirati putem SWAROVSKI OPTIK Hunting App ili postaviti izravno na dalekozoru.

Dostupni su sljedeći programi i dodatne funkcije:

- Track: pomoćnik za praćenje za navigaciju do posljednje izmjerene lokacije
- Comp: kalibracija kompasa
- Plus: prikaz drugog retka
 - drugi redak neaktivan (OFF)
 - vrijednost korekcije u lučnim minutama (MOA)
 - vrijednost korekcije u miliradijanima (MRAD/MIL)
 - vrijednost korekcije u cm
 - vrijednost korekcije u inčima
 - broj klikova

- kut nagiba
- smjer (kompas)
- ispravljena udaljenost pucanja (CAL)
- Light: pojedinačno namještanje svjetline
- Atmos Data: prikaz:
 - trenutačne temperature
 - trenutačnog tlaka zraka
- Units: promjena između metričkih/imperijalnih mjernih jedinica
- Rifle: odabir oružja

Tvorničke postavke:

- Plus: - drugi redak neaktivan (OFF)
- Light: - razina svjetline 3
- Units: - promjena između metričkih/imperijalnih mjernih jedinica
- Rifle: - odabir oružja, moguće tek nakon konfiguracije balistike

EL Range 32:

- dodjela gumba za mjerenje i gumba načina:
- lijevi gumb - gumb načina
 - desni gumb - gumb za mjerenje

5.3 KONFIGURACIJA DALEKOZORA PUTEM APLIKACIJE

1. Instalirajte SWAROVSKI OPTIK Hunting App na pametni telefon ili tablet.
2. Aktivirajte Bluetooth na pametnom telefonu i dalekozoru EL Range. Na dalekozoru EL Range držite gumb za mjerenje i gumb načina istovremeno pritisnutima 3 sekunde dok LED lampica statusa ne zatreperi plavom bojom.
3. Povežite pametni telefon i dalekozor EL Range putem Bluetootha. Da biste to učinili, odaberite serijski broj svojeg dalekozora EL Range u aplikaciji. Serijski broj možete pronaći na adapteru desnog okulatora. Morat ćete podignuti desni prsten za izjednačavanje dioptrije. Kada se povežete, plava LED lampica statusa nastavit će svijetliti.
4. Sada možete prenijeti postavke iz aplikacije na dalekozor EL Range. Podaci posljednja tri mjerenja također se prenose iz dalekozora EL Range u aplikaciju. U aplikaciji se uvijek prikazuje točno vrijeme posljednje sinkronizacije.

EL Range 32:

5. U aplikaciji možete odabrati desni ili lijevi gumb kao gumb za mjerenje ovisno o vašim preferencijama (može se odabrati samo u aplikaciji).
6. Da biste isključili Bluetooth, pritisnite gumb načina na 2 sekunde.

5.4 KONFIGURACIJA DALEKOZORA EL RANGE IZRAVNO NA DALEKOZORU

Odabir programa i podešavanje postavki. Pritisnite i držite gumb načina 2 sekunde. Time ulazite u glavni izbornik.

Pritisnite gumb za mjerenje da biste otvorili relevantne postavke u izborniku. Upotrijebite gumb načina za prebacivanje između postavki i potvrdite svoj izbor pomoću gumba za mjerenje.

Pritisnite i držite gumb načina 2 sekunde za izlazak iz izbornika. Postavke su sada spremljene.

Obs:

Batteribyte påverkar inte inställningarna.

6. DETALJNI OPIS STAVKI U IZBORNIKU

6.1 TRACK (POMOĆNIK ZA PRAĆENJE)

Odaberite jedno od posljednja tri mjerenja izravno na dalekozoru za navođenje do ciljnog područja putem dalekozora EL Range.

Mjerite udaljenost od izvorne početne točke (mjesto na kojem je provedeno odabrano mjerenje).

Na zaslonu se prikazuje koliko se metara/jarda morate kretati ulijevo/udesno za dolazak do područja mjerenja. Mjerenje raspona obično je preciznije od mjerenja smjera, tako da se prikazuje polje pretraživanja u obliku luka. Kada više ne morate korigirati raspon i kada se bočno odstupanje svede na minimum, najbolje je započeti pretragu u obliku luka, održavajući stalnu udaljenost od lokacije izvornog mjerenja.

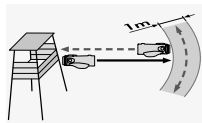

panje svede na minimum, najbolje je započeti pretragu u obliku luka, održavajući stalnu udaljenost od lokacije izvornog mjerenja.

Napustite način „Track” pritiskom i držanjem gumba načina 2 sekunde. **Morate sami izaći iz ovog načina. Neće završiti nakon određenog vremena.**

6.2 POMOĆNIK ZA PRAĆENJE PUTEM APLIKACIJE

Uspostavite Bluetooth vezu na način opisan u odjeljku 5.3. Odaberite jedno od posljednja tri mjerenja na dalekozoru EL Range.

Ručno odaberite početnu točku ili omogućite njezino automatsko prikazivanje (imajte na umu da to možete učiniti samo ako ste i dalje na točnom položaju na kojem je provedeno mjerenje).

Kada uđete u ciljno područje, započnite pretragu u obliku luka na način opisan u odjeljku 6.1.

6.3 COMP – KALIBRACIJA KOMPASA

Preporučujemo redovitu kalibraciju kompasa kako bi se osigurala maksimalna preciznost kompasa i funkcije Tracking Assistant. Aktivirajte kalibraciju putem gumba za mjerenje u programu „Comp”. LED svjetlo na dnu instrumenta treperit će crveno kada kalibracija započne. Okrenite instrument ravnomjerno po svakoj osi dok se crveno svjetlo ne ugasi i dok se kalibracija ne završi. Da biste aktivno izišli iz ovog načina rada, pritisnite gumb za mjerenje.



Preporučuje se ponovna kalibracija prilikom promjene lovišta ili u slučaju velikih promjena temperature.

Metalni predmeti kao što su automobili ili dalekovodni stupovi mogu utjecati na smjer kompasa i kalibraciju. Ako provodite mjerenje u blizini puške, preporučujemo da to učinite na udaljenosti od barem 40 cm/16 inča od cijevi.

Napomena:

ručni sat s magnetskom kopčom može značajno utjecati na mjerenje.

6.4 PLUS: PRIKAZ DRUGOG RETKA/BALISTIKE

Uz mjerenje raspona i korigiranu udaljenost pucanja, EL Range može prikazati vrijednost korekcije iznad koje trebate biti i broj klikova. Ove vrijednosti korekcije računaju se na temelju raspona, kuta pucanja, temperature, tlaka zraka i odabrane balistike. Možete pohraniti tri različita oružja i njihove balističke podatke na EL Range. Pojedini balistički podaci jednostavno se unose u aplikaciju i prenose na EL Range putem Bluetootha.

Napomena:

izmjerite stvarnu početnu brzinu i balistički koeficijent (BC) svoje kombinacije oružja/streljiva da biste osigurali potpunu točnost odabrane udaljenosti pucanja.

Osim vrijednosti korekcije balistike, u drugom retku možete također prikazati kut nagiba (na temelju kutnog položaja) prema meti, smjer ili korigiranu udaljenost pucanja. Ako želite, možete deaktivirati drugi redak i prikazivat će vam se samo izmjereni raspon u prvom retku. Za svako mjerenje raspona možete prikazati i kut dalekozora od točke promatranja do ciljne točke.

Ako upotrebljavate korigiranu udaljenost pucanja za pucanje pod kutom, samo postavite balističku okretnu glavu na udaljenost prikazanu u drugom retku ili upotrijebite odgovarajuću nišansku točku na teleskopskom ciljniku (SWAROAIM).

6.5 LIGHT - NAMJEŠTANJE SVJETLINE

Najprije idite na „LIGHT” za namještanje svjetline zaslona koja vam odgovara. Možete odabrati između 5 razina svjetline.

Dalekozor automatski namješta svjetlinu zaslona na temelju razine svjetline koju odaberete.

6.6 ATMOS DATA

Atmosferski podaci

Prikaz tlaka zraka i temperature u odabranim mjernim jedinicama.

6.7 RIFLE

Odabir oružja

Ovdje možete odabrati oružje koje trenutno upotrebljavate i odgovarajuću balističku korekciju. Kalibar i balistiku pojedinog oružja možete pronaći u SWAROVSKI OPTIK Hunting App.

7. UKLANJANJE POKLOPCA LEĆE OBJEKTIVA

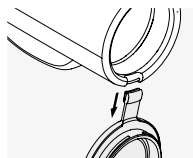

1. Otvorite poklopac leće objektiva.
2. Izvucite poklopac leće čvrstim potezom prema dolje.

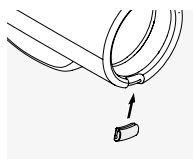

3. Namjestite dio za umetanje u metalni prsten. Kada začujete klik poklopcu, to znači da je pričvršćen.

Napomena:

Kada želite zamijeniti poklopac leće, gurnite dio za umetanje izvan metalnog prstena pomoću palca i zatim ponovite 3. korak s poklopcima leća.

8. OPĆE INFORMACIJE

8.1 POKRIVENOST

Sljedeći čimbenici utječu na maksimalni raspon mjerenja:

	Više pokrivenosti	Manje pokrivenosti
Boja ciljnog predmeta	Svijetla	Tamna
Površina	Sjajna	Mat
Kut prema ciljnom predmetu	Okomit	Šiljast
Veličina predmeta	Velika	Mala
Sunčeva svjetlost	Slaba (oblačno)	Jaka (sunčano)
Atmosferski uvjeti	Vedri	Mutni
Struktura predmeta	Jednolika (zid kuće)	Nejednolika (grm, drvo)

8.2 SERIJSKI BROJ

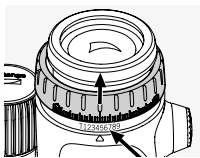

Serijski broj dalekozora možete pronaći na adapteru desnog okulara. Morat ćete podignuti desni prsten za izjednačavanje dioptrije.

8.3 ZAMJENA BATERIJE

Simbol baterije označava kada je baterija slaba. Možete provesti mjerenje još oko 100 puta nakon što se simbol baterije prvi put pojavi.

Zamjena baterije

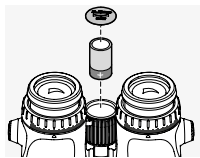

- Otvorite poklopac odjeljka za bateriju na kotačiću za fokusiranje pomoću isporučenog BT alata. Izvadite praznu bateriju.
- Umetnite novu CR2 bateriju. Provjerite jesu li polariteti usklađeni s oznakama unutar odjeljka.

Uvijek upotrebljavajte nepropusne baterije.

Upozorenje: nemojte upotrebljavati baterije koje se mogu puniti!

- Vratite i zategnite poklopac baterije.

Baterije



Baterije se ne smiju odlagati u kućni otpad. Zakonski ste obvezani vratiti iskorištene baterije. Iskorištene baterije možete besplatno vratiti na lokalnom mjestu (npr. u trgovini ili reciklažnom dvorištu). Baterije su označene simbolom prekrížene kante za smeće te kemijskim simbolom opasne tvari koju sadrže: "Cd" za kadmij, "Hg" za živu te "Pb" za olovo. Pridonesite zaštitu okoliša od štetnih tvari.

8.4 RJEŠAVANJE PROBLEMA I ZASLON

Problem	Uzrok	Rješenje
Slika ne ispunjava cijelo vidno polje (vinjetiranje).	Postavka sjenila za oko nije ispravno podešena za gledanje s naočalama ili bez njih.	Ako nosite naočale, zakrenite sjenilo za oko do kraja. Ako ne nosite naočale, odvrnite sjenilo za oko do željenog položaja (pogledajte odjeljak 3.1 Podešavanje zakretnog sjenila za oko).
Prilikom mjerenja udaljenosti na zaslonu se prikazuje „—“.	1. Mjerenje izvan raspona mjerenja. 2. Predmet nije dovoljno reflektivan. 3. Meta nije u fokusu.	1. Pogledajte priložene tehničke specifikacije. 2. Pogledajte odjeljak 8.1 Pokrivenost. 3. Pogledajte odjeljak 3.5 Prilagodba žarišta.
Prilikom mjerenja udaljenosti na zaslonu se prikazuje „co“ (čišćenje optike).	1. Nije dosegnut raspon mjerenja. 2. Leća je objektivna prljava.	1. Pogledajte tehničke podatke. 2. Očistite leću objektivna.

Problem	Uzrok	Rješenje
Oznaka mete treperi kada je uključena.	Baterija je slaba.	Možete provesti još oko 100 mjerenja. Zamijenite bateriju što je prije moguće.
Prikaz, oznaka mete i ciljni predmet nisu jednako oštri ili vidljivi.	Postavka dioptrije nije optimalna.	Pogledajte odjeljak 3.4 Izjednačavanje dioptrije.
Na zaslonu se prikazuje „Err“.	Elektronička pogreška	Ponovno pritisnite gumb za mjerenje. Ako se „Err“ stalno prikazuje, obratite se službi za korisnike tvrtke SWAROVSKI OPTIK.

9. ČIŠĆENJE I ODRŽAVANJE

9.1 KRPICA ZA ČIŠĆENJE LEĆE

Pomoću isporučene krpice od mikrovlakana za čišćenje leće možete očistiti i najosjetljivije staklene površine. Krpica je idealna za leće objektivna, okulatora i naočale. Održavajte krpicu čistom jer bi prašina mogla oštetiti površinu leće. Samo je operite u mlakoj vodi sa sapunicom i ostavite da se osuši na zraku. Upotrebljavajte je samo za čišćenje staklenih površina.

9.2 ČIŠĆENJE

Posvećujemo posebnu pažnju tome da su svi elementi i površine jednostavni za čišćenje.

Čišćenje optike. Održavajte izvanredne rezultate svojeg dalekozora tako da se pobrinete da na staklenim površinama nema prljavštine, ulja ni masti. Najprije četkicom za leću uklonite veće čestice prašine. Potom nježno huknite na leću te je istrljajte krpicom za čišćenje leće da biste uklonili ostatke prašine. Ako je jako zaprljana (npr. pijeskom), zakretna

sjenila za oči mogu se u potpunosti odvrnuti, što čini čišćenje vrlo jednostavnim.

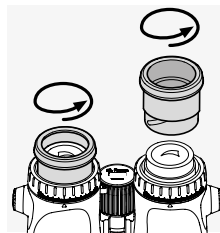

Čišćenje zaštitnog kućišta. Upotrijebite komplet sapuna i četkice (isporučeno). Zatvorite poklopce na okulatoru i leće objektivna. Namočite četkicu i nanesite sapun pomoću kružnih pokreta za nježno čišćenje kućišta. Isperite dalekozor čistom vodom i pažljivo ga osušite. Ako se optika smoči, osušite je tapkanjem suhom krpicom da biste izbjegli ogrebotine. Temeljito isperite četkicu i ostavite komplet sapuna i četkice da se osuši.

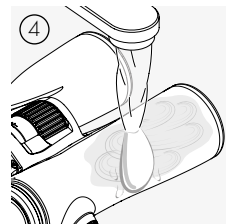
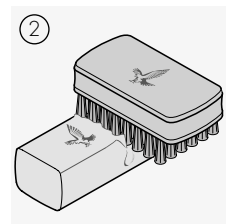
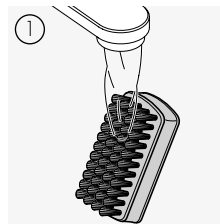

Napomena:

Ako čistite dalekozor na otvorenom, pazite da voda sa sapunom ne zagadi prirodni tok vode.

9.3 UPOTREBA SREDSTAVA ZA ODBIJANJE INSEKATA

Aktivno sredstvo DEET (sredstvo za odbijanje insekata) može - ovisno o koncentraciji - oštetiti sintetičke materijale i lakirane površine. Posebice u slučajevima kada je proizvod tek nanesen i još uvijek vlažan na koži ili rukama, koje zatim dolaze u kontakt s površinom.

Kao alternativa mogu se upotrebljavati sredstva za odbijanje insekata na bazi IKARIDINA.

9.4 SKLADIŠTENJE

Držite dalekozor u njegovoj torbici na dobro prozračenom mjestu.

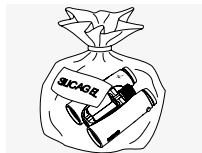

Ako je dalekozor mokar, najprije ga je potrebno osušiti.

U tropskim područjima ili područjima s visokom vlagom, najbolje ga je pohraniti u hermetički zatvoren spremnik sa sredstvom za upijanje vlage (npr. silika-gel).

10. SUKLADNOST

Više informacija o sukladnosti potražite na:
http://swarovski.com/el_range_compliance

WEEE/ElektroG



Ovaj simbol označava da se ovaj proizvod ne smije odlagati s kućanskim otpadom u skladu s Direktivom o otpadnoj električnoj i elektroničkoj opremi (OEEQ; Waste Electrical and Electronic Equipment, WEEE) i nacionalnim zakonima.

Za informacije o mjestima za prikupljanje otpadne električne i elektroničke opreme obratite se lokalnim vlastima ili ovlaštenom mjestu za prikupljanje otpadne električne i elektroničke opreme.

Ispravnim odlaganjem ovog proizvoda štiti se okoliš i sprečava potencijalno nanošenje štete okolišu i ljudskom zdravlju do kojeg može doći zbog neispravnog odlaganja proizvoda.

11. SIGURNOSNE PREPORUKE

OPĆE INFORMACIJE

Uređaj zadovoljava pravila za lasere razreda 1. prema važećim normama EN 60825-1 ili IEC 60825-1 ili FDA21CFR 1040.10 i 1040.11, osim odstupanja prema Objavi o laserima br. 56. U skladu s navedenim, uređaj je siguran za oči i može se upotrebljavati na željeni način, ali ne smije se usmjeravati izravno prema drugim ljudima.

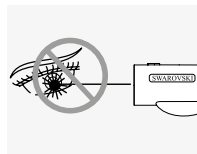

Nikada nemojte usmjeriti uređaj prema ljudima na maloj udaljenosti.



Nikada nemojte gledati izravno u sunce kroz uređaj jer bi to moglo ozbiljno oštetiti vaše oči.



Nikada nemojte gledati kroz uređaj dok hodate jer biste mogli previdjeti zapreke.

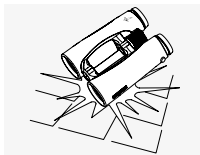

Zaštitite uređaj od udaraca.

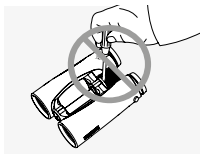

Popravke i servise smiju obavljati samo tvrtke SWAROVSKI OPTIK Absam (Austrija) i SWAROVSKI OPTIK North America. U suprotnom se poništava jamstvo.

JAMSTVO

Ovaj je proizvod tvrtke SWAROVSKI OPTIK visokokvalitetni instrument te za njega osiguravam međunarodno jamstvo i usluge dobre volje. Više informacija potražite ovdje: https://swarop.tk/binos_electronic_warranty



TEHNIČKI PODACI

Sve tehničke podatke u vezi s ovim proizvodom možete pronaći na: https://swarop.tk/elrange_technicaldata



Sve navedene specifikacije predstavljaju tipične vrijednosti.

Priznavamo pravo promjena dizajna i načina isporuke. Ne preuzimamo odgovornost za tiskarske pogreške.

ZAHVALJUJEMO SE VAM,
KER STE IZBRALI TA IZDELEK
SWAROVSKI OPTIK.
ČE IMATE MOREBITNA
VPRAŠANJA, SE POSVETUJTE
S SPECIALISTOM
PRODAJALCEM ALI PA SE
OBRNITE NEPOSREDNO
NA NAS NA NASLOVU
SWAROVSKIOPTIK.COM.

1. PREGLED EL RANGE 32

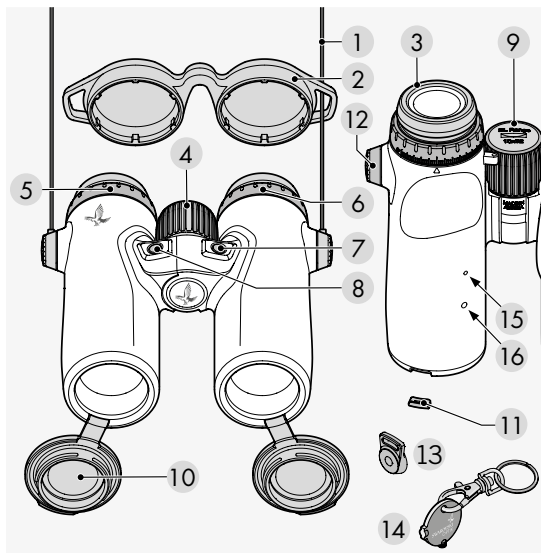

- | | |
|--|---|
| 1 Nosilni jermen | 9 Pokrov za predel za baterije |
| 2 Pokrovček za okular | 10 Pokrov za lečo objektivna |
| 3 Vrtljiva očesna školjka | 11 Polnilo za pokrov za lečo objektivna |
| 4 Kolesce za nastavljivi fokus | 12 Pokrivalo za priključek za trak |
| 5 Obroč za izravnavanje dioptrije (desno) | 13 Priključek za trak |
| 6 Obroč za izravnavanje dioptrije (levo) | 14 Orodje BT |
| 7 Gumb za način (tovarniška nastavitev) | 15 Senzor temperature in zračnega tlaka |
| 8 Gumb za merjenje (tovarniška nastavitev) | 16 LED-lučka za prikaz stanja |

EL RANGE 42

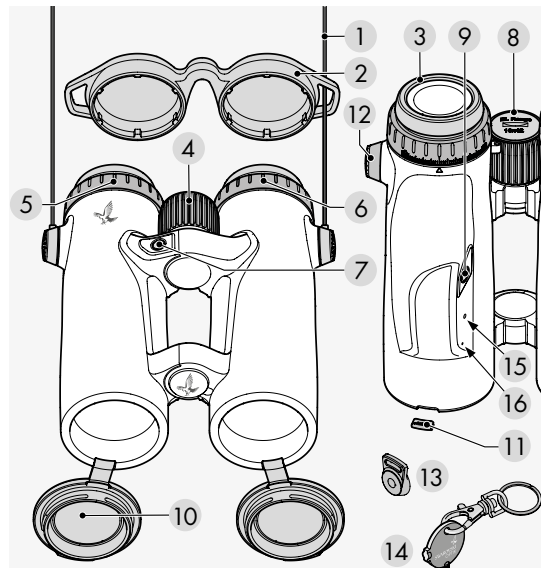

- | | |
|---|---|
| 1 Nosilni jermen | 9 Gumb za način |
| 2 Pokrovček za okular | 10 Pokrov za lečo objektivna |
| 3 Vrtljiva očesna školjka | 11 Polnilo za pokrov za lečo objektivna |
| 4 Kolesce za nastavljivi fokus | 12 Pokrivalo za priključek za trak |
| 5 Obroč za izravnavanje dioptrije (desno) | 13 Priključek za trak |
| 6 Obroč za izravnavanje dioptrije (levo) | 14 Orodje BT |
| 7 Gumb za merjenje | 15 LED-lučka za prikaz stanja |
| 8 Pokrov za predel za baterije | 16 Senzor temperature in zračnega tlaka |

Priloženo: Krpica za čiščenje leče, milo, krtačka za čiščenje in funkcionalna stranska torbica FSB.

Naprava EL Range nima pritrjenega nosilnega jermena. Jermen in druge dodatke lahko po potrebi namestite na hiter in enostaven način.

2. PRITRJEVANJE JERMENA

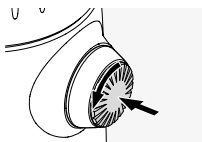

Pritisnite na gumb in ga zasučite v nasprotni smeri urinega kazalca (90 °).

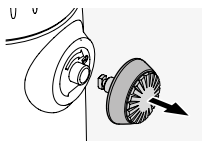

Izvlomite gumb.

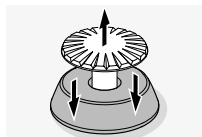

Odstranite zatič iz obroča.

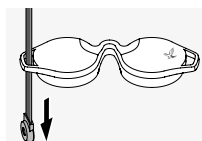

Če želite namestiti zaščito proti dežju ali drug dodatek, potegnite jermen skozi luknjico na pokrovu.

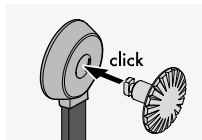

Nato pritisnite zatič v jermen, da se zaskoči.

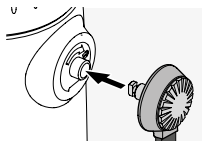

Vstavite gumb na ustrezno mesto na daljnogledu.

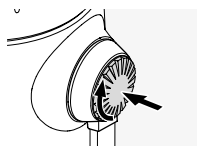

Gumb močno pritisnite navznoter in ga rahlo zasučite v smeri urinega kazalca.



Sprostite zatič in gumb še naprej obračajte v smeri urinega kazalca, da se zaskoči.

Opomba:

Zatič je varno nameščen, če ga brez pritiska ne morete več obračati.

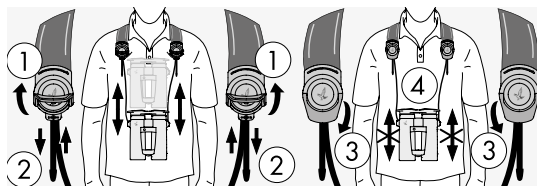
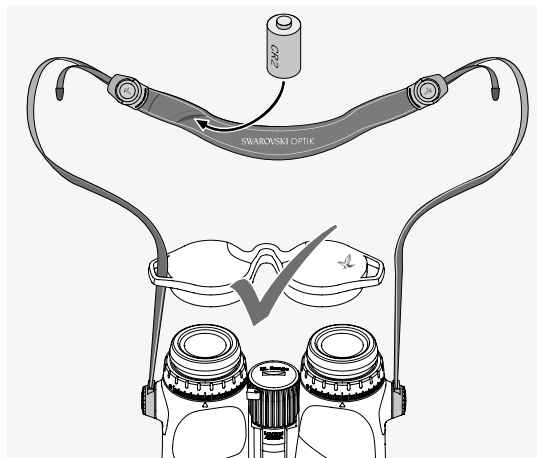

3. PRIPRAVA NAPRAVE PRED UPORABO

Baterija je že vstavljena v predel za baterije. Daljnogled je pripravljen za uporabo. Preden pričnete z uporabo inštrumenta, prilagodite naslednje nastavitve:

3.1 PRILAGAJANJE VRTLJIVIH OČESNIH ŠKOLJK

Izbirate lahko med štirimi različnimi nastavitvami, od katerih je odvisna razdalja od očesa do leče okularja. Tako lahko očasne školjke posamezno prilagodite na ustrezno pozicijo.

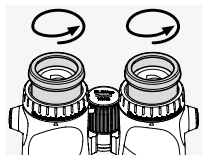

Pozicija A: Začetna pozicija brez očal: Očasne školjke do konca zavrtite v nasprotni smeri urinega kazalca.

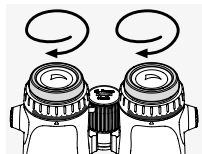

Pozicija B: Začetna pozicija z očali: Očasne školjke do konca zavrtite v smeri urinega kazalca.

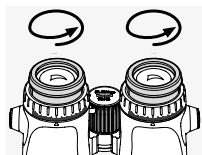

Poziciji C in D: Obstajata dve vmesni poziciji za opazovanje z očali ali brez njih.

3.2 NASTAVLJANJE RAZDALJE MED OKULARJEMA

Da bi lahko videli eno okroglo sliko, nastavite vsako polovico daljnogleda tako, da ne vidite motečih senc.

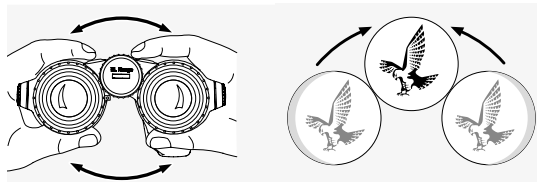

3.3 UPORABA V PRIMERU NORMALNEGA VIDA NA OBE OČESI

a. Izvlecite levi in desni obroč za izravnavanje dioptrije ter ju sučite tako dolgo, dokler dolga črtica na dioptrijski lestvici ni poravnana z majhnim trikotnikom pod obročem za izravnavanje dioptrije.



b. Nato obroč za izravnavanje dioptrije znova namestite. Če je vid na eno ali obe očesi slabši, nastavite daljnogled, kot je opisano v poglavju 3.4. Zaslona mora biti izostren, da se doseže najboljša možna zmogljivost pri določanju območja.

3.4 IZRAVNAVANJE DIOPTRIJE

Za najboljšo kakovost slike prilagodite fokus, da tako odpravite razlike med levim in desnim očesom.

1. Desna leča objektivna naj bo pokrita, medtem pa izvlecite oba obroča za izravnavanje dioptrije.

2. Oba obroča za izravnavanje dioptrije zavrtite v nasprotni smeri urinega kazalca do konca.

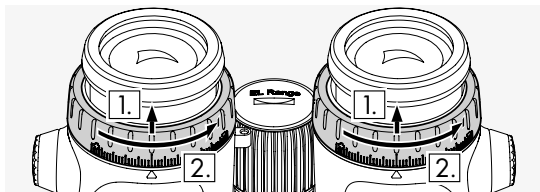

3. Pritisnite in 4 sekunde držite gumb za način (EL Range 32: tovarniško nastavljen levi gumb). S tem preklopite v način izravnavanja dioptrije (zaslon se prižge za 60 sekund). Če želite ta način prekiniti prej, ponovno pritisnite gumb za merjenje ali gumb za način.

4. Pogledajte skozi desni okular z desnim očesom in zavrtite obroč za izravnavanje dioptrije v smeri urinega kazalca, dokler ni zaslon izostren.

5. Desni obroč za izravnavanje dioptrije potisnite nazaj na mesto in odprite pokrov leče objektivna.

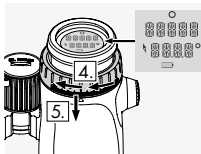

6. Z vrtenjem kolesca za nastavljeni fokus izostrite oddaljeni predmet (levo oko naj bo zaprto).

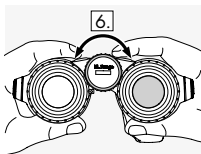

7. Isti predmet pogledajte skozi levi okular z levim očesom in počasi zavrtite obroč za izravnavanje dioptrije v smeri urinega kazalca, dokler ni predmet izostren (desno oko naj bo zaprto).

8. Levi obroč za izravnavanje dioptrije potisnite nazaj na mesto.



Opomba:

Vrtljive očesne školjke in medočesno razdaljo nastavite natančno, tako da bo prikazana slika boljša (glejte poglavji 3.1 in 3.2).

3.5 PRILAGAJANJE OSTRINE

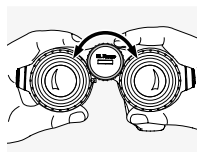

Z vrtenjem kolesca za nastavljeni fokus se lahko osredotočite na kateri koli predmet od najkrajše fokusne razdalje (glejte tehnične podatke) do neskončnosti.

4. DELOVANJE

4.1 ENKRATNO MERJENJE

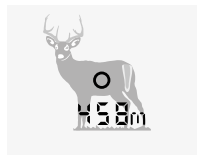

Kratko pritisnite gumb za merjenje, da se prikaže ciljna oznaka. Ko sprostite gumb, se meritev dometa prikaže na zaslonu.

4.2 NAČIN SKENIRANJA



Premikajoči predmeti se v načinu skeniranja nenehno merijo. Naprava se samodejno preklopi v način skeniranja, če pritisnete in več kot 3 sekunde držite gumb za merjenje.

Dokler držite gumb za merjenje (največ 120 sekund), se meritve izvajajo v načinu skeniranja.

5. KONFIGURACIJA

5.1 ZASLON

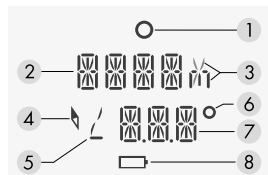

1. Ciljna oznaka
2. Prikaz meritve razdalje (v metrih ali jardih)
3. Prikaz v metrih (m) ali jardih (y)
4. Simbol za kompas
5. Simbol za kot

6. Simbol za stopinj
7. Prikaz dodatnih funkcij (glejte 5.2 - Plus)
8. Simbol za baterijo

5.2 DODATNE FUNKCIJE IN PROGRAMI

Naprava EL Range nudi različne uporabne dodatne nastavitve. Te lahko zlahka konfigurirate s pomočjo SWAROVSKI OPTIK Hunting App ali kar na daljnogledu.

Na voljo so naslednji programi in dodatne funkcije:

- Track: Tracking Assistant za navigiranje do zadnje izmerjene lokacije
- Comp: umerjanje kompasa
- Plus: prikaz druge vrstice
 - Neaktivna druga vrstica (OFF)
 - Korigirana vrednost v MOA
 - Korigirana vrednost v MRAD/MIL
 - Korigirana vrednost v cm
 - Korigirana vrednost v palcih
 - Število klikov

- Kot naklona
- Smer (kompas)
- Popravljen razdalja streljanja (CAL)
- Light: individualna prilagoditev svetlosti
- Atmos. data: Prikaz:
 - trenutna temperatura
 - trenutni zračni tlak
- Units: Pretvorba - metrični/imperialni sistem
- Rifle: izbira strelnega orožja

Tovarniške nastavitve:

- Plus: - neaktivna druga vrstica (OFF)
- Light: - raven svetlosti 3
- Units: - Pretvorba - metrični/imperialni sistem
- Rifle: - izbira strelnega orožja. Mogoče samo, ko konfigurirate balistiko.

EL Range 32:

razporeditev gumba za merjenje in gumba za način:

- levi gumb - gumb za način
- desni gumb - gumb za merjenje

5.3 KONFIGURACIJA DALJNOGLEDA PREK APLIKACIJE

1. Namestite SWAROVSKI OPTIK Hunting App na pametni telefon ali tablico.
2. Vključite vmesnik Bluetooth na pametnem telefonu in napravi EL Range. Na napravi EL Range hkrati pritisnite gumba za merjenje in način ter ju zadržite za tri sekunde, dokler LED-lučka stanja ne utripa modro.
3. Povežite pametni telefon in napravo EL Range prek vmesnika Bluetooth. Za to morate v aplikaciji izbrati serijsko številko svoje naprave EL Range. Serijsko številko najdete na adapterju desnega okularja. Dvigniti morate desni obroč za izravnavanje dioptrije. Ko sta napravi povezani, LED-lučka stanja neprekinjeno sveti.
4. Zdaj lahko nastavitve z aplikacije prenesete na napravo EL Range. Podatki zadnjih treh meritev se tudi prenesejo z naprave EL range v aplikacijo. Aplikacija vam vedno pokaže točen čas zadnje sinhronizacije.

EL Range 32:

5. V aplikaciji lahko kot gumb za merjenje izberete desni ali levi gumb glede na svoje želje (izberete lahko samo v aplikaciji).
6. Za izklop vmesnika Bluetooth dve sekundi držite gumb za način.

5.4 KONFIGURACIJA NAPRAVE EL RANGE NA DALJNOGLEDU

Izbira programa in prilagoditev nastavitvev. Pritisnite in dve sekundi držite gumb za način. S tem se vrnete v glavni meni. Pritisnite gumb za merjenje, da pridete do ustreznih nastavitvev v meniju. Z gumbom za način preklapljajte med nastavitvami in z gumbom za merjenje potrdite izbiro. Za izhod iz menija pritisnite in dve sekundi držite gumb za način. Nastavitve so bile shranjene.

Huomio:

Pariston vaihtaminen ei vaikuta asetuksiin.

6. ELEMENTI V MENIJU PODROBNO

6.1 TRACK (TRACKING ASSISTANT)

Na daljnogledu izberite eno od zadnjih treh meritev, da vas naprava EL Range usmeri na ciljno območje.

Pomaknite se nazaj na začetno točko (kjer ste opravili izbrano meritev).

Na zaslonu lahko vidite, koliko metrov/jardov na levo/desno ali naprej/nazaj se morate pomakniti, da pridete v območje merjenja. Domet merjenja je ponavadi natančnejši od smeri merjenja, tako da boste videli iskalno polje v obliki loka. Ko dometa več ni treba popraviti in ko je bočno odstopanje zmanjšano na minimum, je najbolje, da iskanje začnete v obliki loka, pri tem pa ohranjate konstantno razdaljo do lokacije prvotne meritve.

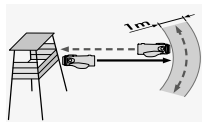

Za izhod iz načina »Track« pritisnite in dve sekundi držite gumb za način. **Ta način morate aktivno preklicati. Ne poteče po določenem času.**

6.2 TRACKING ASSISTANT PREK APLIKACIJE

Vzpostavite povezavo prek vmesnika Bluetooth, kot je opisano v poglavju 5.3. Izberite eno od zadnjih treh meritev naprave EL Range.

Začetno točko lahko izberete ročno ali pa pustite, da se prikaže samodejno (to lahko storite samo, če ste še vedno na točno isti poziciji, kjer je bila izvedena meritev).

Ko ste na ciljnem območju, začnite iskanje v obliki loka, kot je opisano v poglavju 6.1.

6.3 COMP – UMERJANJE KOMPASA

Priporočamo, da kompas redno umerjate, saj s tem zagotovite največjo možno natančnost kompasa in funkcije Tracking Assistant. Umerjanje aktivirate z gumbom za merjenje v programu »Comp«. Ob začetku umerjanja lučka LED na spodnjem delu instrumenta utripa rdeče. Instrument enakomerno obračajate na vsaki osi, dokler rdeča lučka ne ugasne in je umerjanje končano. Za aktivni izhod iz tega načina pritisnite gumb za merjenje.

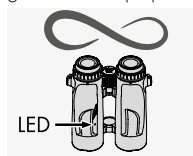

Priporočeno je, da kompas ponovno umerite, ko se premaknete na drugo lovišče ali če pride do večjega nihanja temperature.

Kovinski predmeti, kot so avtomobili ali električni drogi, lahko vplivajo na smer kompasa in umerjanje. Če meritev opravljate blizu puške, priporočamo, da to počnete vsaj 40 cm/16 palcev stran od cevi.

Opomba:

Ročna ura z magnetno zaponko lahko zelo vpliva na meritev.

6.4 PLUS: PRIKAZ DRUGE VRSTICE/BALISTIKA

Poleg merjenja dometa in popravljene razdalje streljanja lahko naprava EL Range prikaže korigirano vrednost, nad katero morate ostati, in število klikov. Korigirane vrednosti so izračunane glede na domet, kota streljanja, temperature, zračnega tlaka in izbrane balistike. Na napravi EL Range lahko hranite tri strelna orožja in njihove balistične podatke. Balistične podatke posameznega orožja preprosto vnesete v aplikacijo in prek vmesnika Bluetooth prenesete na napravo EL Range.

Opomba:

Izmerite dejansko izstopno hitrost in balistični koeficient (BC) za kombinacijo svojega strelnega orožja/streliva, da boste lahko zagotovili popolno natančnost za izbrano strelsko razdaljo.

Poleg balistične korigirane vrednosti lahko v drugi vrstici prikažete tudi kot naklona (glede na kotni položaj) glede na tarčo, smer ali korigirano strelsko razdaljo. Če želite, lahko izklopite prikaz druge vrstice in tako boste videli izmerjen domet v prvi vrstici. Za vsako meritev dometa lahko izberete tudi prikaz kota daljnogleda od točke opazovanja glede na ciljno točko.

Če boste za kotni strel uporabili korigirano strelsko razdaljo, nastavite balistično kupolo na razdaljo, prikazano v drugi vrstici, ali uporabite ustrezno točko merjenja na mrežici z dolgim dometom (SWAROAIM).

6.5 LIGHT - NASTAVITEV SVETLOSTI

Najprej pojdite na postavko »LIGHT«, da nastavite svetlost zaslona, ki vam ustreza. Izbirate lahko med petimi stopnjami svetlosti.

Daljnogled samodejno prilagodi svetlost zaslona glede na izbrano stopnjo svetlosti.

6.6 ATMOS DATA

Atmosferski podatki

Prikaz zračnega tlaka in temperature v izbranih enotah.

6.7 RIFLE

Izbira strelnega orožja

Tukaj lahko izberete strelno orožje, ki ga trenutno uporabljate, in ustrezno balistično korekturo. Kaliber in balistiko za vsako strelno orožje lahko najdete v SWAROVSKI OPTIK Hunting App.

7. ODSTRANJEVANJE POKROVA LEČE OBJEKTIVA

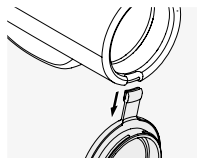

1. Odprite pokrov leče objektivna.
2. Pokrov leče močno povlecite navzdol.

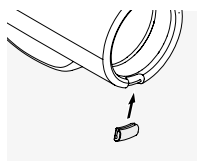

3. Polnilo vstavite v kovinski obroč. Ko slišite, da se pokrov zaskoči, pomeni, da je pritrjen.

Opomba:

Ko želite zamenjati pokrov leče, vzemite polnilo iz kovinskega obroča, nato pa ponovite tretji korak s pokrovom leče.

8. SPLOŠNE INFORMACIJE

8.1 POKRITOST

Na največji možni domet meritve vplivajo naslednji dejavniki:

	Večja pokritost	Manjša pokritost
Barva ciljnega predmeta	Svetla	Temna
Površina	Svetleča	Mat
Kot do ciljnega predmeta	Navpičen	Oster
Velikost predmeta	Velika	Majhna
Sončna svetloba	Šibka (oblačno)	Močna (sončno)
Atmosferski pogoji	Jasno	Megleno
Struktura predmeta	Enolna (stena hiše)	Ni enolna (grm, drevo)

8.2 SERIJSKA ŠTEVILKA

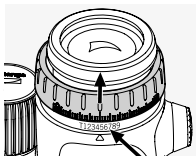

Serijsko številko daljnogleda najdete na adapterju desnega okularja. Dvigniti morate desni obroč za izravnavanje dioptrije.

8.3 MENJAVA BATERIJE

Simbol za baterijo kaže, kdaj je baterija skoraj prazna. Potem ko se simbol za baterijo pojavi prvič, lahko opravite še okoli 100 meritev.

Menjava baterije

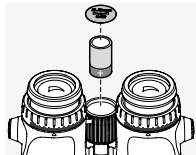

- Odprite pokrov predela za baterije na kolescu za nastavljeni fokus s priloženim orodjem BT. Odstranite prazno baterijo.
- Vstavite novo baterijo CR2. Preverite, ali je polariteta baterije pravilna, kot je označeno.

Vedno uporabite vodotesne baterije.

- Opozorilo: Ne uporabljate baterij, ki jih je mogoče polniti.
- Znova privijte pokrov za baterijo.

Baterije



Baterij ni dovoljeno odlagati skupaj z gospodinjstvi odpadki. Zakonsko je določeno, da morate rabljene baterije vrniti. Lahko jih tudi brezplačno vrnete na zato pristojna lokalna ZBIRNA mesta (na primer pri svojem prodajalcu ali središču za recikliranje odpadkov). Zaradi nevarnih sestavin, so baterije označene s simbolom prečrtanega koša za odpadke in s kemijskim simbolom za nevarno vsebino: »Cd« pomeni kadmij, »Hg« živo srebro, »Pb« pa svinec. Pomagajte nam varovati okolje pred nevarnimi onesnaževalci.

8.4 ODPRAVLJANJE TEŽAV IN ZASLON

Težava	Vzrok	Rešitev
Slika ne zapolni celotnega vidnega polja (vinjetiranje).	Nastavitve očesne školjke niso ustrezno prilagojene za gledanje z očali ali brez njih.	Če nosite očala, privijte očesno školjko do konca. Če ne nosite očal, očesno školjko odvijte do želenega položaja (glej poglavje 3.1 Prilaganje vrtljivih očesnih školjk).
Pri merjenju razdalje na zaslonu vidite "—".	1. Meritve izven dometa merjenja. 2. Predmet ni dovolj odseven. 3. Tarča ni v fokusu.	1. Glejte priložen list s tehničnimi podatki. 2. Glejte Poglavje 8.1 Kritje. 3. Glejte Poglavje 3.5 Prilaganje ostrine.
Pri merjenju razdalje na zaslonu vidite (očistite optiko).	1. Domet merjenja ni dosežen. 2. Leča objekтива je umazana.	1. Glejte list s tehničnimi podatki. 2. Očistite lečo objekтива.

Težava	Vzrok	Rešitev
Ciljna oznaka utripa, ko je vključena.	Baterija je skoraj prazna.	Izvedete lahko še okoli 100 meritev. Baterijo čim prej zamenjajte.
Zaslon, ciljna oznaka in ciljni predmet niso hkrati izostreni ali pa niso vidni.	Izravnavanje dioptrije ni optimalno.	Glejte Poglavje 3.4 Izravnavanje dioptrije.
Na zaslonu se prikaže »Err«.	Elektronska napak	Znova pritisnite gumb za merjenje. Če zapis »Err« ne izgine, kontaktirajte službo za pomoč strankam podjetja SWAROVSKI OPTIK.

9. NEGA IN VZDRŽEVANJE

9.1 KRPA ZA ČIŠČENJE LEČE

S priloženo krpo iz mikrovlakn za čiščenje leče lahko čistite tudi najbolj občutljive steklene površine. Idealna je za leče objektivov, okularje in sončna očala. Poskrbite, da bo krpa čista, saj lahko umazanija poškoduje površino leče. Preprosto jo operete v mlačni vodi z milnico in pustite, da se posuši na zraku. Uporabljajte jo samo za čiščenje steklenih površin.

9.2 ČIŠČENJE

Zelo si prizadevamo zagotoviti, da lahko vse elemente in površine zlahka očistite.

Čiščenje optike. Izjemne zmogljivosti svojega daljnogleda ohranite tako, da preprečite nabiranje umazanije, olja in masti na steklenih površinah. Najprej odstranite katere koli večje delce umazanije s čopičem za leče. Nato najprej rahlo dihnete na lečo in jo očistite s krpo za čiščenje leče, da odstranite preostalo umazanijo. Če je daljnogled zelo uma-

zan (npr. s peskom), lahko vrtljive očesne školjke popolnoma odvijete, zaradi česar je čiščenje zelo enostavno.

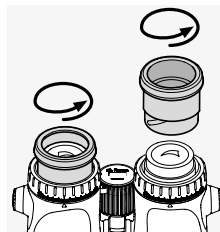

Čiščenje zaščitnega ohišja. Uporabite milo in krtačko (priložena). Zaprite pokrov okularja in leče objektiv. Navlažite krtačko in na napravo s krožnimi gibi nanesite milo, da tako rahlo očistite ohišje. Daljnogled izperite s čisto vodo in ga skrbno osušite. Če se optika zmoči, jo popivajte s čisto krpo, da je ne opraskate. Temeljito izperite krtačko in pustite, da se milo in krtačka posušita.

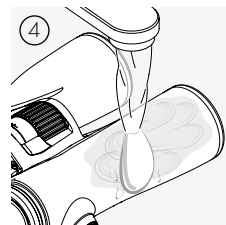
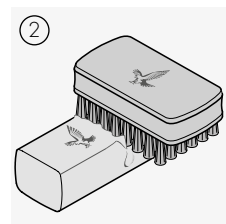
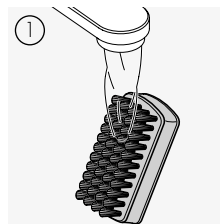

Opomba:

Če daljnogled čistite zunaj, pazite, da z milnato vodo ne onesnažite naravnega vodnega kroga.

9.3 UPORABA SREDSTEV ZA ODGANJANJE MRČESA

Aktivno sredstvo DEET (sredstvo za odganjanje mrčesa) lahko, odvisno od koncentracije, poškoduje sintetične materiale in lakirane površine. To je še posebej možno takrat, ko je izdelek sveže nanesen in še vedno vlažen na koži ali dlaneh, ki potem pridejo v stik s površino.

Alternativno lahko uporabljate sredstva za odganjanje mrčesa, ki so zasnovana na aktivni snovi ICARDIN.

9.4 HRANJENJE

Daljnogled hranite v torbi na dobro prezračujem mestu.

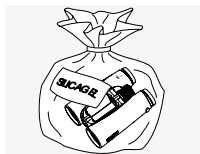

Če je daljnogled moker, ga morate najprej posušiti.

V tropskih območjih ali območjih z visoko vlažnostjo je najbolje, da ga hranite v nepredušni škatli s sredstvom, ki absorbira vlago (npr. silikagel).

10. DELOVANJE

Za več informacij o skladnosti si oglejte:
http://swarovs.ki/el_range_compliance

WEEE/ElektroG



Ta simbol označuje, da tega izdelka ne smete odvreči skupaj z gospodinjstvi odpadki v skladu z direktivo o odpadni električni in elektronski opremi (WEEE) in nacionalno zakonodajo.

Ta izdelek je treba odstraniti na za to določenem zbirnem

mestu. Za informacije o zbirnih mestih za odpadno električno in elektronsko opremo se obrnite na lokalne organe ali na pooblaščen zbirno mesto za zbiranje odpadne električne in elektronske opreme.

Pravilna odstranitev tega izdelka varuje okolje in preprečuje morebitno škodo za okolje in zdravje ljudi, ki bi lahko nastala zaradi nepravilnega ravnanja z izdelkom.

11. VARNOSTNA PRIPOROČILA

SPLOŠNE INFORMACIJE

Naprava je skladna s predpisi laserskega razreda 1 v veljavnih standardih EN 60825-1 ali IEC 60825-1 ali FDA21CFR 1040.10 in 1040.11, razen pri odstopanjih, ki so navedena v obvestilu o laserskih izdelkih št. 56. Glede na zgoraj navedeno je naprava varna za oči in jo lahko uporabljate, kot želite, vendar je ne smete usmerjati neposredno v druge ljudi.

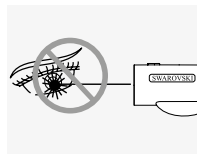

Naprave nikoli ne usmerite v ljudi v bližini.



Z napravo nikoli ne glejte v sonce, saj vam lahko to poškoduje oči.



Naprave ne uporabljajte med hojo, saj lahko spregledate ovire.

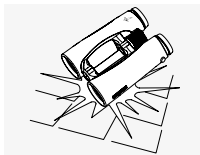

Napravo zaščitite pred udarci.

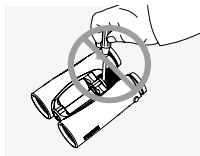

Popravlila in servisiranje lahko opravimo samo v servisu SWAROVSKI OPTIK Absam (Avstrija) ali SWAROVSKI OPTIK North America. V drugih primerih bo garancija nična.

GARANCIJA

Ta izdelek podjetja SWAROVSKI OPTIK je visokokakovosten instrument, za katerega zagotavljamo globalne garancijske in dodatne storitve. Za več informacij obiščite: https://swarop.tk/binos_electronic_warranty



TEHNIČNI PODATKI

Vse tehnične podatke o svojem izdelku lahko najdete na spletni strani: https://swarop.tk/elrange_technicaldata



Vsi podatki so tipične vrednosti.

Pridržujemo si pravico do sprememb dizajna in dostave. Ne sprejemamo odgovornosti za morebitne napake pri tiskanju.

HVALA ŠTO STE ODABRALI
OVAJ PROIZVOD FIRME
SWAROVSKI OPTIK.
AKO IMATE BILO KAKVO
PITANJE, MOLIMO VAS
DA SE POSAVETUJETE SA
VAŠIM SPECIJALIZOVANIM
PRODAVCEM IL NAS
DIREKTNO KONTAKTIRAJTE
NA SWAROVSKIOPTIK.COM.

1. PREGLED EL RANGE 32

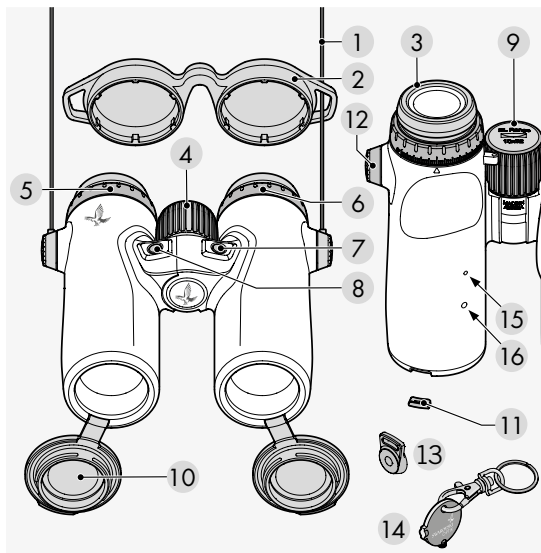

- | | |
|--|--|
| 1 Traka za nošenje | 9 Poklopac odeljka za bateriju |
| 2 Poklopac za okular | 10 Poklopac objektivna |
| 3 Školjka okulara na uvrtnje | 11 Umetak za poklopac objektivna |
| 4 Točkić za fokusiranje | 12 Poklopac priključka za traku |
| 5 Prsten za izjednačavanje dioptrije (desni) | 13 Priključak za traku |
| 6 Prsten za izjednačavanje dioptrije (levi) | 14 BT alat |
| 7 Dugme za režim (fabričko podešavanje) | 15 Senzor temperature i vazdušnog pritiska |
| 8 Dugme za merenje (fabričko podešavanje) | 16 Statusna LED lampica |

EL RANGE 42

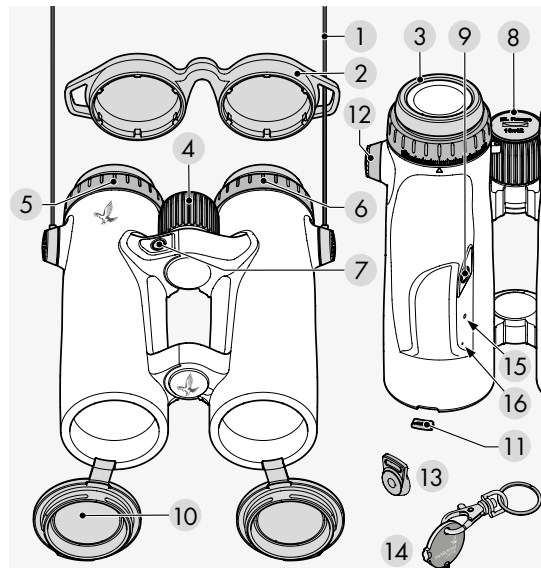

- | | |
|--|--|
| 1 Traka za nošenje | 9 Dugme za režim |
| 2 Poklopac za okular | 10 Poklopac objektivna |
| 3 Školjka okulara na uvrtnje | 11 Umetak za poklopac objektivna |
| 4 Točkić za fokusiranje | 12 Poklopac priključka za traku |
| 5 Prsten za izjednačavanje dioptrije (desni) | 13 Priključak za traku |
| 6 Prsten za izjednačavanje dioptrije (levi) | 14 BT alat |
| 7 Dugme za merenje | 15 Statusna LED lampica |
| 8 Poklopac odeljka za bateriju | 16 senzor temperature i vazdušnog pritiska |

Isporučuje se: Krpa za čišćenje objektivna, sapun, četka za čišćenje i FSB funkcionalna torba.

EL Range se ne dostavlja sa postavljenom trakom. Traka i drugi dodatni pribor se po potrebi jednostavno i lako postavljaju.

2. POSTAVLJANJE TRAKE

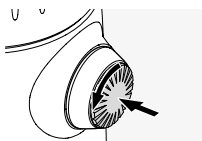

Pritisnite dugme i rotirajte ga u smeru suprotnom od kretanja kazaljki na satu (90°).

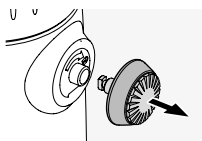

Izvcite dugme.

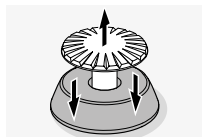

Uklonite klin iz prstena.

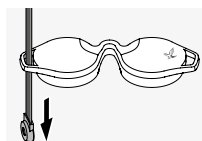

Ukoliko želite da postavite zaštitu od kiše ili drugi dodatni pribor, provucite traku kroz otvor na poklopcu.

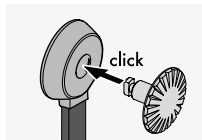

Nakon toga pritisnite klin u traku dok ne klikne.

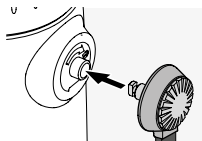

Umetnite dugme u naznačeno mesto na dvogledu.

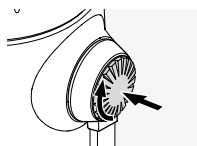

Čvrsto gurnite dugme i okrećite ga blago u smeru kretanja kazaljki na satu.



Popustite pritisak na klin i nastavite da okrećete dugme u smeru kretanja kazaljki za satu dok ne klikne.

Napomena:

Klin je čvrsto pričvršćen kada više ne možete da ga okrećete bez pritiska.

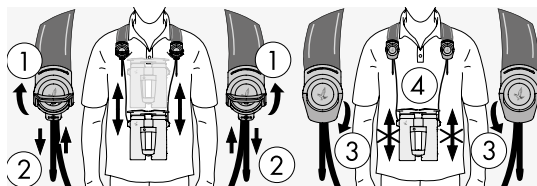
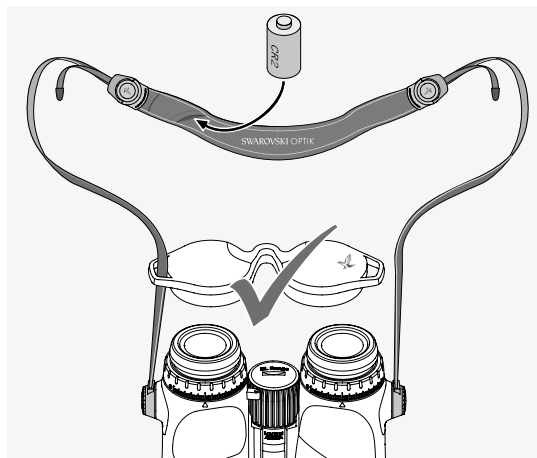

3. PRIPREMA ZA KORIŠĆENJE UREĐAJA

Baterija se već nalazi u odeljku za bateriju. Dvogled je spreman za korišćenje. Pre nego što počnete da koristite instrument, prilagodite sledeća podešavanja:

3.1 PODEŠAVANJE ŠKOLJKE OKULARA NA UVRTANJE

Postoji mogućnost izbora četiri različita podešavanja položaja i tako se omogućava korišćenje različitih daljina između oka i okulara. Na ovaj način vam je omogućeno zasebno podešavanje školjki okulara.

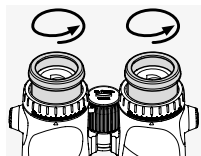

Poz. A: Početni položaj bez naočara: Uvrite školjke okulara u smeru suprotnom od kretanja kazaljki na satu do kraja.

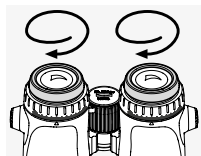

Poz. B: Početni položaj sa naočarima: Uvrite školjke okulara u smeru kretanja kazaljki za satu do kraja.

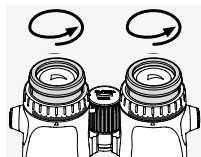

Poz. C i D: Postoje dva alternativna međunivoa za posmatranje i sa i bez naočara.

3.2 PRILAGOĐAVANJE DUŽINE IZMEĐU OKULARA

Podesite dve polovine dvogleda dok ometajuće senke ne nestanu kako biste videli jedinstveni zaokruženi prikaz.

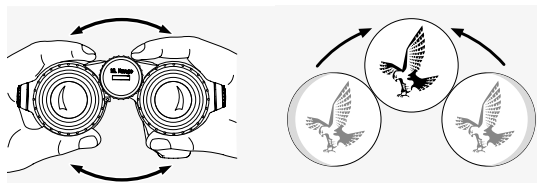

3.3 UPOTREBA KADA JE VID NORMALAN NA OBA OKA

a. Izvucite levi i desni prsten za izjednačavanje dioptrije i okrenite ih dok se dugačka crta na skali dioptrije ne poklopi sa malim trouglom ispod prstena za izjednačavanje dioptrije.



b. Nakon toga gurnite unutra prsten za izjednačavanje dioptrije. Ako je vid u jednom ili oba oka oštećen, podesite dvogled na način koji je opisan u odeljku 3.4. Displej mora da bude oštro fokusiran kako bi se ostvarile najbolje moguće performanse za utvrđivanje udaljenosti.

3.4 IZJEDNAČAVANJE DIOPTRIJE

Podesite fokus kako biste kompenzovali bilo kakve razlike između levog i desnog oka i na taj način obezbedili optimalni kvalitet prikaza.

1. Dok je desni poklopac objektivna zatvoren povucite oba prstena za izjednačavanje dioptrije.

2. Okrenite prstenove za izjednačavanje dioptrije u smeru suprotnom od kretanja kazaljki na satu do kraja njihovog hoda.

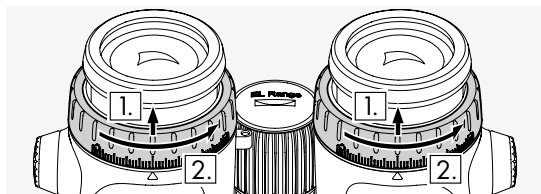

3. Pritisnite i držite dugme za režim (EL Range 32: levo dugme sa fabričkim podešavanjem) u trajanju od 4 sekunde. Na ovaj način ćete ući u režim za izjednačavanje dioptrije (display će svetleti 60 sekundi). Ukoliko želite ranije da napustite ovaj režim, pritisnite dugme za merenje ili ponovo pritisnite dugme za režim.

4. Sada pogledajte desnim okom kroz desni okular i okrenite prsten za izjednačavanje dioptrije u smeru kretanja kazaljki na satu dok prikaz ne postane oštar.

5. Zatim pritisnite desni prsten za izjednačavanje dioptrije u njegov položaj i otvorite poklopac objektivna.

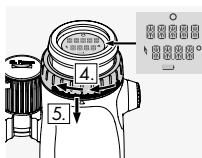

6. Koristite točičić za fokusiranje da biste fokusirali desni optički kanal na udaljenom objektu (držite levo oko zatvoreno).

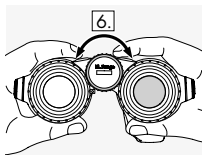

7. Sada pogledajte u isti objekat levim okom kroz levi okular i polako okrenite prsten za izjednačavanje dioptrije u smeru kretanja kazaljki na satu dok objekat ne postane oštar (držite desno oko zatvoreno).

8. Pritisnite levi prsten za izjednačavanje dioptrije u njegov položaj.

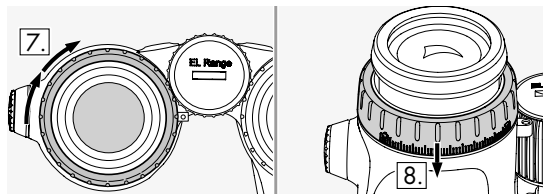

Napomena:

Podesite školjke okulara na uvrtanje i udaljenost oka od okulara tako da prikaz bude prijatniji za gledanje (pogledajte odjeljke 3.1 i 3.2).

3.5 PRILAGOĐAVANJE FOKUSA

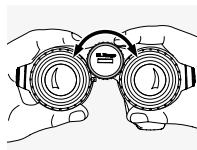

Okretanje točičića za fokusiranje vam omogućava da fokusirate svaki predmet od najkraće udaljenosti fokusiranja (pogledajte dokument s tehničkim specifikacijama) to beskonačnog.

4. RAD

4.1 JEDNOSTRUKO MERENJE

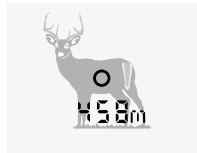

Kratko pritisnite dugme za merenje da biste prikazali nišan. Nakon otpuštanja dugmeta, izmerena udaljenost će biti prikazana na displeju.

4.2 REŽIM PRETRAGE



Mete koje se kreću se kontinualno mere u režimu pretrage. Instrument se automatski prebacuje u režim pretrage kada pritisnete i držite dugme za merenje duže od 3 sekunde.

Sve dok držite dugme za merenje (najviše 120 sekundi) merenja će se obavljati u režimu pretrage.

5. KONFIGURACIJA

5.1 DISPLEJ

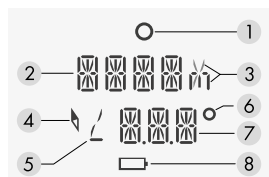

1. Nišan
2. Prikaz izmerene udaljenosti (u metrima ili jardima)
3. Prikaz u metrima (m) ili jardima (y)
4. Simbol kompasa
5. Simbol ugla

6. Simbol stepena
7. Prikaz dodatnih funkcija (pogledajte odeljak 5.2 - Plus)
8. Simbol baterije

5.2 DODATNE FUNKCIJE I PROGRAMI

EL Range poseduje razna korisna dodatna podešavanja. Ona se mogu veoma jednostavno konfigurirati putem SWAROVSKI OPTIK Hunting App ili se mogu direktno podešavati na samom dvogledu.

Dostupni su sledeći programi i funkcije:

- Track (Praćenje): Tracking Assistant (Pomoćnik za praćenje) omogućava navigaciju do poslednje lokacije merenja
- Comp (Kompas): Kalibracija kompasa
- Plus (Dodatno): Prikaz u drugoj liniji
 - Druga linija je neaktivna (OFF)
 - Vrednost korekcije u MOA
 - Vrednost korekcije u MRAD/MIL
 - Vrednost korekcije u cm
 - Vrednost korekcije u inčima
 - Broj klikova

- Ugao nagiba
- Smer (kompas)
- Podešena razdaljina gađanja (CAL)
- Light (Osvetljenje): Pojedinačno prilagođavanje svetline
- Atmos. data (Atmosferski podaci): Prikaz:
 - Trenutna temperatura
 - Trenutni vazdušni pritisak

Units (Jedince): Konverzija metrički/imperijalni sistem

Rifle (puška): Izbor vatrenog oružja

Fabrička podešavanja:

- Plus (Dodatno): Druga linija je neaktivna (OFF)
 - Light (Osvetljenje): Nivo svetline 3
 - Units (Jedince): Konverzija metrički/imperijalni sistem
- Rifle (puška): Izbor vatrenog oružja. Dostupno samo kada je balistika konfigurisana

EL Range 32:

Dodeljivanje funkcije dugmeta za merenje i dugmeta za režim:

- levo dugme - dugme za režim
- desno dugme - dugme za merenje

5.3 KONFIGURISANJE DVOGLEDA PUTEM APLIKACIJE

1. Instalirajte SWAROVSKI OPTIK Hunting App na pametni telefon ili tablet
2. Uključite Bluetooth vezu na pametnom telefonu i EL Range uređaju. Na EL Range uređaju istovremeno pritisnite dugme za merenje i dugme za režim u trajanju od 3 sekunde dok statusna LED lampica ne počne da treperi plavo.
3. Povežite pametni telefon i EL Range uređaj putem Bluetooth veze. Izaberite serijski broj EL Range uređaja u aplikaciji da biste to učinili. Serijski broj se nalazi na adapteru desnog okulara. Neophodno je da podignete desni prsten za izjednačavanje dioptrije. Kada se obavi povezivanje plava statusna LED lampica će svetleti.
4. Sada možete da prenesete podešavanja iz aplikacije na EL Range uređaj. Podaci poslednja tri merenja se takođe prebacuju sa EL Range uređaja u aplikaciju. U aplikaciji će uvek biti prikazano tačno vreme poslednje sinhronizacije.

EL Range 32:

- U aplikaciji možete da izaberete desno ili levo dugme za merenje po svom izboru (biranje je moguće samo u aplikaciji).
- Pritisnite dugme za režim u trajanju od 2 sekunde da biste isključili Bluetooth vezu.

5.4 KONFIGURISANJE EL RANGE DVOGLEDA DIREKTNO NA UREĐAJU

Izbor programa i izmena podešavanja. Pritisnite i držite dugme za režim u trajanju od 2 sekunde. Na ovaj način ćete ući u glavni meni.

Pritisnite dugme za merenje da biste ušli u odgovarajuće podešavanje u okviru stavke menija. Koristite dugme za režim da biste se prebacivali između podešavanja, a izbor potvrdite putem dugmeta za merenje.

Pritisnite i držite dugme za režim u trajanju od 2 sekunde da biste napustili meni. Podešavanja su sačuvana.

Bemærk:

Udskifning af batteriet påvirker ikke dine indstillinger.

6. DETALJNE INFORMACIJE O STAVKAMA MENIJA

6.1 TRACK (PRAĆENJE) (TRACKING ASSISTANT)

Izaberite jedno od poslednja tri merenja direktno na dvogledu za navigaciju do naznačene oblasti pomoću EL Range dvogleda.

Merite nazad do prvobitne polazne tačke (gde je izabrano merenje obavljeno).

Na displeju je prikazano koliko metara/jardi levo/desno ili napred/nazad je potrebno da pređete da biste došli do izmerene oblasti. Merenje udaljenosti je obično preciznije od merenja pravca tako da ćete videti polje za pretragu u obliku luka. Kada više nije neophodna ispravka udaljenosti i kada

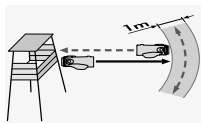

bočno odstupanje postane minimalno, najbolje je započeti sa pretragom u formi kruženja uz održavanje konstantne udaljenosti od lokacije prvobitnog merenja.

Pritisnite i držite dugme za režim u trajanju od 2 sekunde da biste napustili stavku Track (Praćenje). **Morate ručno da izađete iz ovog režima. Ne dolazi do isteka vremena.**

6.2 TRACKING ASSISTANT (POMOĆNIK ZA PRAĆENJE) PUTEM APLIKACIJE

Povežite se putem Bluetooth mreže na način koji je opisan u odeljku 5.3. Izaberite jedno od poslednja tri merenja vašeg EL Range uređaja.

Izaberite početnu tačku ručno ili pustite da se automatski prikaže (imajte u vidu da ovo možete da učinite samo kada ste na istoj poziciji na kojoj je obavljeno merenje).

Kada se nađete u naznačenoj oblasti, započnite sa kružnim pretraživanjem na način koji je opisan u odeljku 6.1.

6.3 COMP (KOMPAS) - KALIBRACIJA KOMPASA

Preporučujemo da redovno kalibrišete kompas da biste ostvarili maksimalnu preciznost kompas a funkcije Tracking Assistant (Pomoćnik za praćenje). Kalibraciju aktivirajte putem dugmeta za merenje u okviru Comp (Kompas) programa. LED lampica na dnu instrumenta počinje da treperi crveno kada počne kalibracija. Ravnomerno okrećite instrument po svakoj osi dok se crvena lampica ne isključi i kalibracija ne bude završena. Za aktivno napuštanje ovog režima pritisnite dugme za merenje.

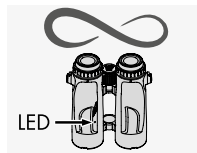

Ponovna kalibracija se preporučuje prilikom prelaska na novo lovište ili u slučaju velikih oscilacija temperature. Objekat od metala kao što su automobili ili dalekovodi mogu da utiču na pravac kompas a i kalibraciju.

Ukoliko vršite merenja blizu puške, preporučujemo da merenje obavite na udaljenosti od najmanje 40 cm/ 16 in od cevi.

Napomena:

Ručni sat sa magnetnom kopčom može značajno da utiče na merenje.

6.4 PLUS: PRIKAZ DRUGE LINIJE/BALISTIKA

Pored merenja udaljenosti i korekcije razdaljine gađanja, pomoću EL Range uređaja može se prikazati i vrednost korekcije i broj klikova. Ove vrednosti korekcije se izračunavaju na osnovu udaljenosti, ugla gađanja, temperature, pritiska vazduha i izabrane balistike. Na EL Range uređaju možete da sačuvate tri različita komada vatrenog oružja i njihove balističke podatke. Pojedinačni balistički podaci se jednostavno unose putem aplikacije i prenose se na EL Range uređaj putem Bluetooth veze.

Napomena:

Izmerite stvarnu vrednost brzine kojom zrno napušta cev i balistički koeficijent (BC) za konkretnu kombinaciju oružja i municije kako biste obezbedili sveobuhvatnu preciznost za izabranu razdaljinu gađanja.

Pored vrednosti korekcije balistike u drugoj liniji takođe možete da prikažete ugao nagiba (na osnovu angularnog položaja) do mete, pravac ili korekciju razdaljine gađanja. Ukoliko to želite, možete takođe i da isključite drugu liniju i da imate samo prikaz izmerene udaljenosti u prvoj liniji. Za svako merenje udaljenosti možete takođe da prikažete ugao dvogleda u tački sa koje se vrši posmatranje u odnosu na posmatranu tačku.

Ukoliko koristite korekciju razdaljine gađanja za hitac pod uglom, jednostavno postavite balistički turet do razdaljine prikazane u drugoj liniji ili koristite odgovarajuću končanicu na dalekometnoj skali (SWAROAIM).

6.5 LIGHT (OSVETLJENJE) – PRILAGOĐAVANJE SVETLINE

Prvo, idite u stavku LIGHT (OSVETLJENJE) da biste prilagodili željenu svetlinu. Možete da birate između 5 nivoa svetline. Dvogled automatski podešava svetlinu displeja u odnosu na izabrani nivo svetline.

6.6 ATMOS DATA (ATMOSFERSKI PODACI)

Atmosferski podaci

Prikaz vazdušnog pritiska i temperature u izabranoj jedinici.

6.7 RIFLE (PUŠKA)

Izbor vatrenog oružja

Ovde možete izabrati vatreno oružje koje trenutno koristite i odgovarajuću korekciju balistike. Možete pronaći kalibar i balistiku za svako vatreno oružje u okviru SWAROVSKI OPTIK Hunting App.

7. UKLANJANJE POKLOPCA OBJEKTIVA

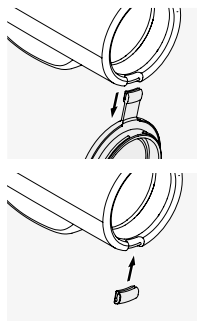

1. Otvorite poklopac objektiva.
2. Žustro povucite poklopac nadole.
3. Postavite umetak u metalni prsten. Kada čujete klik poklopca, to znači da je postavljen.

Napomena:

Kada želite da zamenite poklopac objektiva, palcem istisnite iz metalnog prstena umetak, a zatim ponovite Korak 3 sa poklopcima objektiva.

8. OPŠTE INFORMACIJE

8.1 DALJINA DEJSTVA

Sledeći faktori utiču na maksimalnu razdaljinu merenja:

	Veća daljina dejstva	Manja daljina dejstva
Boja ciljanog objekta	Svetla	Tamna
Površina	Sjajna	Mat
Ugao u odnosu na ciljani objekat	Vertikalni	Oštar
Veličina objekta	Velika	Mala
Sunčeva svetlost	Slaba (oblačno)	Jaka (sunčano)
Atmosferski uslovi	Jasni	Magloviti
Struktura objekta	Jednobrazna (zid kuće)	Višebrazna (žbunje i drveće)

8.2 SERIJSKI BROJ

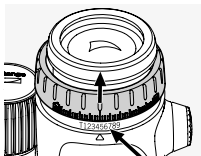

Serijski broj dvogleda se nalazi na adapteru desnog okulara. Neophodno je da podignete desni prsten za izjednačavanje dioptrije.

8.3 PROMENA BATERIJE

Simbol baterije označava da je kapacitet baterije nizak. I dalje možete da izvršite oko 100 merenja nakon što se simbol baterije prikaže.

Promena baterije

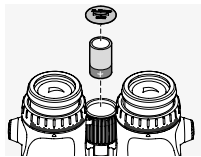

- Otvorite poklopac odeljka za bateriju u točkiću za fokusiranje pomoću dostavljenog BT alata. Izvadite istrošenu bateriju.
- Umetnite novu CR2 bateriju. Pobrinite se da je položaj polova baterije ispravan kao što je to

naznačeno unutar odeljka. Uvek koristite baterije koje su otporne na curenje.

Upozorenje: Nemojte da koristite punjive baterije!

- Ponovo zavijte poklopac baterije.

Baterije

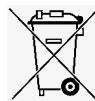

Baterije ne smete da odlažete u kućni otpad. Imate zakonsku obavezu da vratite iskorišćene baterije. Možete besplatno da vratite baterije u mestu prebivališta (na primer, kod prodavca ili u centru za recikliranje otpada). Baterije su označene simbolom precrtanog kontejnera na točkiće, kao i simbolima hemijskih elemenata zbog opasnih supstanci koje sadrže: „Cd“ označava kadmijum, „Hg“ predstavlja živu, a „Pb“ - olovo. Pomozite nam da zaštitimo životnu sredinu od štetnih zagađivača.

8.4 REŠAVANJE PROBLEMA I DISPLEJ

Problem	Uzrok	Rešenje
Slika ne popunjava čitavo vidno polje (vinjetiranje).	Podešavanje školjke okulara nije ispravno podešeno za prikaz sa ili bez naočara.	Ako nosite naočare, zavrnite školjku okulara do kraja. Ako ne nosite naočare, odvrnite školjku okulara do željenog položaja (pogledajte odeljak 3.1 Podešavanje školjke okulara na uvrtanje).
Prilikom merenja razdaljine na displeju se prikazuje „—“.	1. Merenja izvan opsega merenja. 2. Objekat nedovoljno odbija svetlost. 3. Meta nije u fokusu.	1. Pogledajte priloženi dokument sa tehničkim specifikacijama. 2. Pogledajte odeljak 8.1 Daljina dejstva. 3. Pogledajte odeljak 3.5 Prilagodavanje fokusa.
Prilikom merenja razdaljine na displeju se prikazuje „co“ (očistiti optiku).	1. Razdaljina merenja nije dostignuta. 2. Objektiv je zaprljan.	1. Pogledajte tehničke specifikacije. 2. Očistite objektiv.

Problem	Uzrok	Rešenje
Nišan treperi kada se uključi.	Kapacitet baterije je nizak.	I dalje možete da izvršite oko 100 merenja. Zamenite bateriju što je pre moguće.
Displej, nišan i ciljani objekat nisu istovremeno oštri ili nisu vidljivi.	Podešavanje dioptrije nije optimalno.	Pogledajte odeljak 3.4 Izjednačavanje dioptrije.
Na displeju se prikazuje „Err“.	Elektronska greška	Još jednom pritisnite dugme za merenje. Ukoliko se poruka „Err“ i dalje prikazuje, obratite se korisničkoj službi kompanije SWAROVSKI OPTIK.

9. ZAŠTITA I ODRŽAVANJE

9.1 KRPA ZA ČIŠĆENJE OBJEKTIVA

Pomoću dostavljene krpe za čišćenje sočiva od mikrofibera možete da očistite čak i najosetljivije staklene površine. Savršena je za objektivne, okulare i naočare. Krpa treba da bude čista, jer prljavština može da ošteti površinu objektiva. Jednostavno je operite u mlakoj sapunjavoj vodi i ostavite da se osuši na vazduhu. Koristite je samo za čišćenje staklenih površina.

9.2 ČIŠĆENJE

Veliki značaj pridajemo obezbeđivanju da svi elementi i površine budu veoma jednostavni za čišćenje.

Čišćenje optike. Održavajte izvanredne performanse dvogleđa tako što ćete štiti staklene površine od prljavštine, ulja i masnoća. Najpre uklonite sve velike čestice prljavštine četkom za optička sočiva. Zatim pažljivo dahom zamaglite sočivo i očistite ga krpom za čišćenje objektiva da biste uklonili preostalu prljavštinu. Ako je kućište veoma zaprljano

(npr. peskom), školjke okulara na uvrtanje se mogu potpuno odvrnuti, čime se olakšava čišćenje.

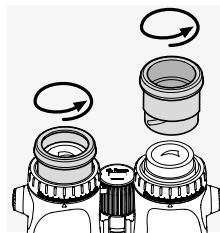

Čišćenje zaštitnog kućišta. Koristite komplet sapuna i četke (isporučeno). Zatvorite poklopce okulara i objektivna. Navlažite četku i nanesite sapun kružnim pokretima kako biste nežno očistili kućište. Isperite dvogled čistom vodom i pažljivo ga ostavite da se osuši. Ukoliko se optičke komponente navlaže, blago ih dodirnite čistom krpom kako biste sprečili pojavu ogrebotina. Temeljno isperite četku i ostavite komplet sapuna i četke da se osuše.

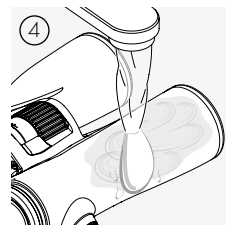
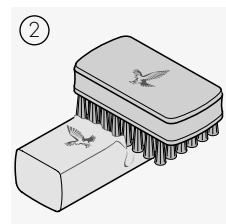
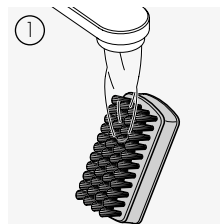

Napomena:

Ukoliko čistite dvogled na otvorenom, pobrinite se da voda sa sapunicom ne zagadi prirodne vodene tokove.

9.3 PRIMENA SREDSTAVA PROTIV INSEKATA

Aktivni agens DEET (sredstvo protiv insekata) može - u zavisnosti od koncentracije - da ošteti sintetičke materijale i lakirane površine. Naročito kada se proizvod tek nanese i koža ili ruke su još uvek vlažni, a zatim dođu u kontakt sa ovim površinama.

Alternativno se mogu koristiti sredstva protiv insekata na bazi IKARIDINA.

9.4 ČUVANJE

Dvogled čuvajte u njegovoj vrećici u dobro provetrenom prostoru.

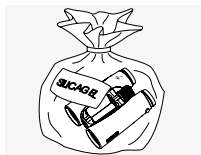

Ukoliko je dvogled vlažan, neophodno je da se prvo osuši.

U tropskim područjima ili područjima velike vlažnosti vazduha najbolje ga je čuvati u vazdušno-nepropusnoj posudi sa sredstvom za upijanje vlage (npr. silikonski gel).

10. USAGLAŠENOST

Za više informacija o usaglašenosti, posetite:
http://swarovski.com/el_range_compliance

WEEE/ElektroG



Ovaj simbol označava da se ovaj proizvod ne sme odlagati s komunalnim otpadom u skladu sa Direktivom WEEE (otpadna električna i elektronska oprema) i nacionalnim zakonima.

Informacije o mestima za prikupljanje otpadne električne

i elektronske opreme potražite od lokalnih organa ili od ovlašćenog mesta za prikupljanje otpadne električne i elektronske opreme.

Pravilnim odlaganjem ovog proizvoda štiti se životna sredina i sprečava potencijalna šteta po životnu sredinu i zdravlje ljudi do koje može doći usled nepravilnog rukovanja proizvodom.

11. BEZBEDNOSNE PREPORUKE

OPŠTE INFORMACIJE

Ovaj uređaj je u skladu sa propisima za Laser klase 1 važećih standarda EN 60825-1 ili IEC 60825-1 ili FDA21CFR 1040.10 i 1040.11, osim za odstupanja koja su naznačena u dokumentu Obaveštenje o laserima br. 56 (engl. Laser Notice No. 56). Shodno tome, uređaj je bezbedan za oči i može da se koristi na bilo koji način, ali je takođe važno napomenuti da ga ne treba usmeravati direktno u pravcu drugih ljudi.

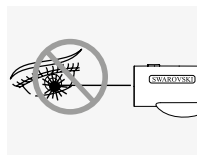

Nikada nemojte da uperite uređaj u pravcu drugih ljudi na maloj udaljenosti.



Nikad ne gledajte direktno u sunce kroz uređaj pošto to može da dovede do ozbiljnog oštećenja očiju.



Nikad ne gledajte kroz uređaj dok hodate jer možete da previdite prepreke.

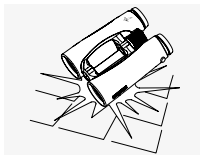

Zaštitite uređaj od udaraca.

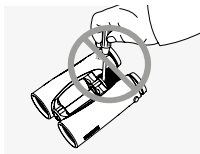

Samo SWAROVSKI OPTIK Absam (Austrija) ili SWAROVSKI OPTIK North America mogu da vrše popravke i servisiranje. U protivnom, garancija se poništava.

GARANCIJA

Ovaj proizvod SWAROVSKI OPTIK je visokokvalitetan instrument, za koji odobravamo usluge garancije i dobre volje na globalnom nivou. Za više informacija posetite: https://swarop.tk/binos_electronic_warranty



TEHNIČKI PODACI

Sve tehničke podatke o vašem uređaju možete potražiti na adresi: https://swarop.tk/elrange_technicaldata



Svi podaci su tipične vrednosti.

Zadržavamo pravo na promene u izradi i isporuci, kao i moguće štamparske greške.

VĂ MULȚUMIM CĂ AȚI
ALES ACEST PRODUS
SWAROVSKI OPTIK.
DACĂ AVEȚI ÎNTREBĂRI,
VĂ RUGĂM SĂ LUAȚI
LEGĂTURA CU UN
MAGAZIN SPECIALIZAT
SAU CONTACTAȚI-NE
DIRECT PE ADRESA
SWAROVSKIOPTIK.COM.

1. PREZENTARE GENERALĂ EL RANGE 32

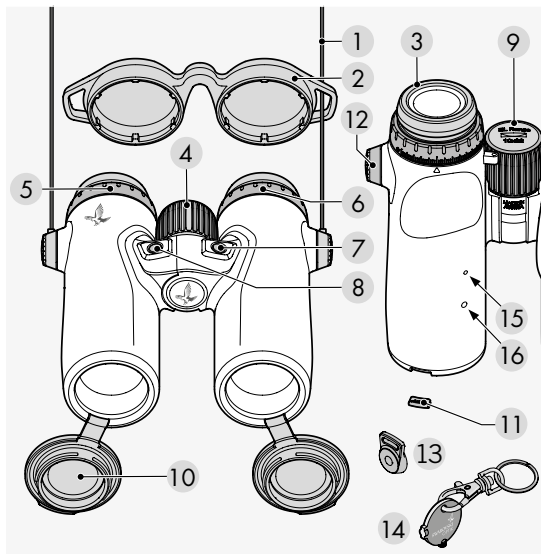

- | | |
|--|---|
| 1 Cureau de transport | 9 Capacul compartimentului pentru baterie |
| 2 Capac ocular | 10 Capac obiectiv |
| 3 Bonetă oculară rotativă | 11 Montură pentru capacul obiectivului |
| 4 Rotiță de focalizare | 12 Capac conector cureau |
| 5 Inel de ajustare a dioptriei (dreapta) | 13 Conector cureau |
| 6 Inel de ajustare a dioptriei (stânga) | 14 Cheie BT |
| 7 Buton mod (setare din fabrică) | 15 Senzor de temperatură și de presiune a aerului |
| 8 Buton de măsurare (setare din fabrică) | 16 LED de stare |

EL RANGE 42

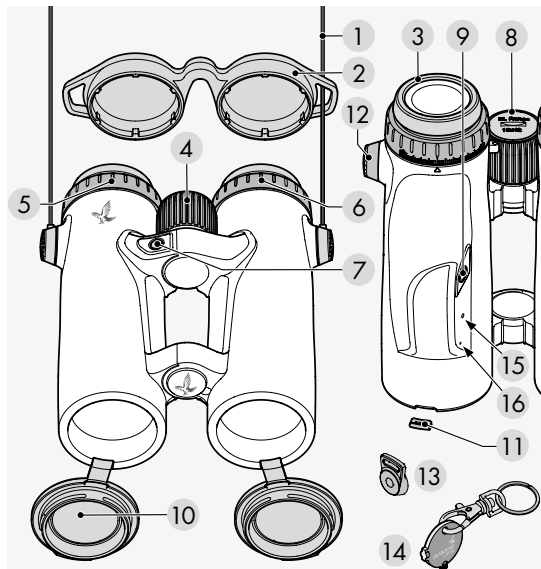

- | | |
|---|--|
| 1 Cureau de transport | 9 Buton mod |
| 2 Capac ocular | 10 Capac obiectiv |
| 3 Bonetă oculară rotativă | 11 Montură pentru capacul obiectivului |
| 4 Rotiță de focalizare | 12 Capac conector cureau (dreapta) |
| 5 Inel de ajustare a dioptriei (dreapta) | 13 Conector cureau |
| 6 Inel de ajustare a dioptriei (stânga) | 14 Cheie BT |
| 7 Buton de măsurare | 15 LED de stare |
| 8 Capacul compartimentului pentru baterie | 16 Senzor de temperatură și presiune a aerului |

Furnitura: Pânză pentru curățarea obiectivelor, săpun, perie pentru curățare și FSB geantă laterală funcțională.

EL Range nu este comercializat cu cureaua deja atașată. Cureaua și celelalte accesorii pot fi atașate rapid și ușor, dacă este cazul.

2. ATAȘAREA CURELEI

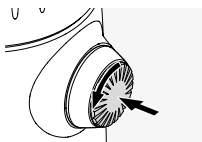

Apăsăți butonul și rotiți-l în sensul invers acelor de ceasornic (90°).

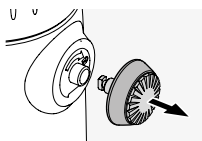

Trageți butonul înspre exterior.

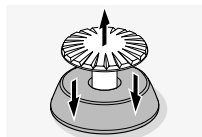

Scoateți acul din inel.

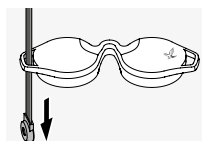

În cazul în care doriți să montați un înveliș de protecție împotriva ploii sau un alt accesoriu, trageți cureaua prin orificiul capacului.

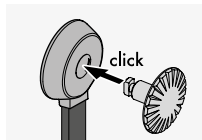

Apoi apăsați acul pe curea până când auziți un clic.

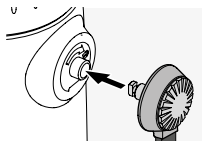

Introduceți butonul în locul indicat pe binoclu.

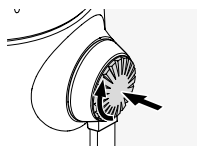

Apăsăți ferm pe buton și rotiți ușor în sensul acelor de ceasornic.



Opriiți acțiunea de apăsare pe ac și continuați să-l rotiți în sensul acelor de ceasornic până când auziți un clic.

Notă:

Dacă nu mai puteți roti acul fără să apăsați pe el, înseamnă că este fixat în mod corespunzător.

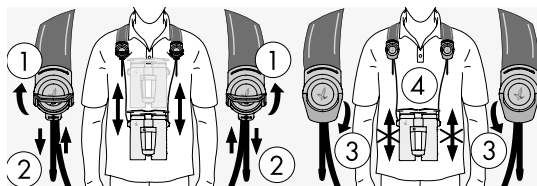
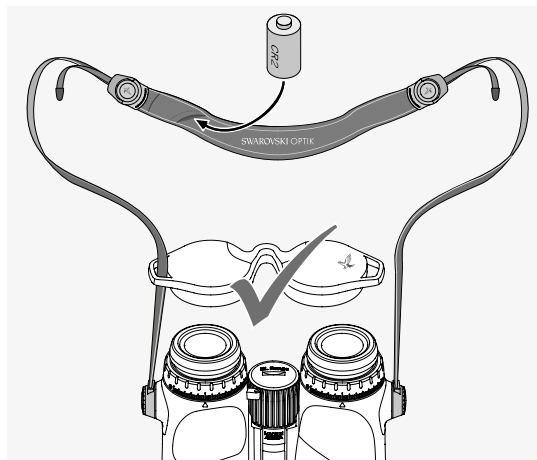

3. PREGĂTIREA PENTRU UTILIZAREA DISPOZITIVULUI

Bateria se află deja în compartimentul pentru baterie. Binoclul este gata de utilizare. Înainte de a începe să utilizați instrumentul, vă rugăm să reglați următoarele setări:

3.1 REGLAREA BONETEI OCULARE ROTATIVE

Puteți alege una dintre cele patru poziții diferite de reglare disponibile, fiecare asigurând o distanță diferită între ochi și lentila ocularului. Acest lucru vă permite să reglați separat cupele ocularului în pozițiile dorite.

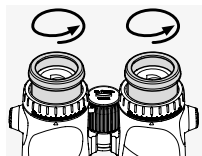

Poz. A: Poziția de pornire fără ochelari: Rotiți bonetele oculare în sens antiorar la maximum.

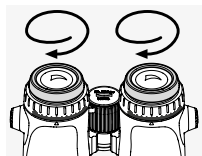

Poz. B: Poziția de pornire cu ochelari: Rotiți bonetele oculare în sens orar cât de mult posibil.

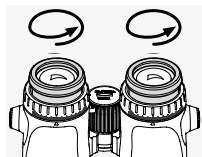

Pozițiile C și D: Există două etape intermediare alternative pentru utilizarea produsului cu și fără ochelari.

3.2 REGLAREA DISTANȚEI ÎNTRE OCULARE

Pentru a vedea o singură imagine rotundă, reglați cele două jumătăți ale binoclului până când nu mai vedeți umbre deranjante.

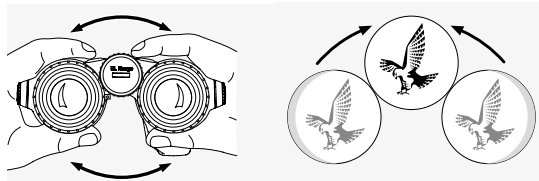

3.3 UTILIZARE ÎN CAZUL VEDERII NORMALE LA AMBII OCHI

a. Trageți inelele de ajustare a dioptriei și rotiți-le până când bara lungă de pe scara de dioptrii ajunge în dreptul triunghiului mic de sub inelul de ajustare a dioptriei.



b. Apoi împingeți inelul de ajustare a dioptriei înapoi în poziția inițială. Dacă vederea la unul sau ambii ochi este afectată, reglați binoclul conform instrucțiunilor de la punctul 3.4. Pentru a obține cea mai bună performanță în stabilirea distanței, imaginea afișată pe ecran trebuie să fie foarte bine focalizată.

3.4 REGLAREA DIOPTRIILOR

Pentru a obține o calitate optimă a imaginii, ajustați focalizarea pentru a compensa orice diferență între ochiul stâng și cel drept.

1. Lăsați lentila obiectivului drept acoperită și trageți ambele inele de ajustare a dioptriei.

2. Rotiți ambele inele de ajustare a dioptriei în sensul contrar acelor de ceasornic cât de mult posibil.

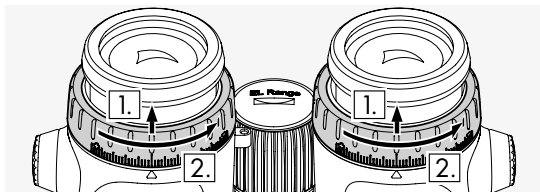

3. Apăsăți și țineți apăsat butonul mod (EL Range 32: setare din fabrică butonul din stânga) timp de 4 secunde. Această acțiune vă permite să accesați modul de reglare a dioptriilor (ecranul rămâne aprins timp de 60 de secunde). Dacă doriți să ieșiți mai repede din acest mod, apăsați încă o dată pe butonul de măsurare sau pe butonul mod.

4. Folosiți ochiul drept pentru a privi în ocularul drept și rotiți inelul de ajustare a dioptriei în sensul acelor de ceasornic până când imaginea afișată pe ecran devine clară.

5. Apoi apăsați pe inelul drept de ajustare a dioptriei pentru a-l readuce în poziția inițială și îndepărtați capacul obiectivului.

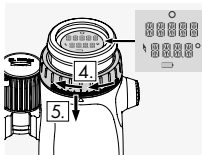

6. Utilizați roțița de focalizare pentru a focaliza canalul drept pe un obiect aflat la distanță (țineți ochiul stâng închis).

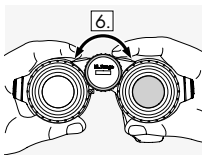

7. Acum priviți același obiect cu ochiul stâng prin ocularul stâng și rotiți încet inelul de ajustare a dioptriei până când obiectul devine clar (țineți ochiul drept închis).

8. Apăsăți pe inelul stâng de ajustare a dioptriei pentru a-l readuce în poziția inițială.

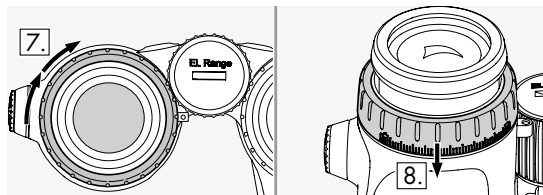

Notă:

Reglați cu precizie bonetele oculare rotative și distanța de la ochi, astfel încât imaginea afișată pe ecran să fie ușor de privit (a se vedea secțiunile 3.1 și 3.2).

3.5 REGLAREA FOCALIZĂRII

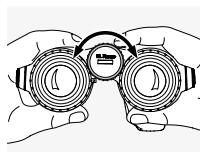

Rotirea roțiței de focalizare vă permite să focalizați pe orice obiect de la cea mai mică distanță de focalizare posibilă (a se vedea fișa de date tehnice) la infinit.

4. UTILIZARE

4.1 MĂSURARE UNICĂ

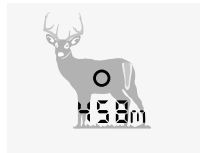

Apăsăți scurt butonul de măsurare pentru a afișa marcajul țintă. După eliberarea butonului, pe ecran se afișează intervalul de măsurare.

4.2 MOD SCANARE

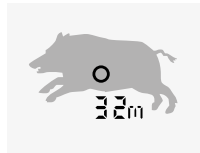

Țintele aflate în mișcare sunt măsurate în mod continuu în modul scanare. Instrumentul trece automat în modul scanare dacă apăsați și țineți apăsat butonul de măsurare mai mult de 3 secunde.

Atât timp cât țineți apăsat butonul de măsurare (max. 120 sec.), măsurătorile sunt realizate în modul scanare.

5. CONFIGURARE

5.1 ECRAN

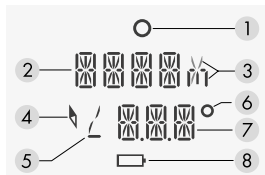

1. Marcaj țintă
2. Ecran pentru măsurarea distanței (în metri sau yarzi)
3. Afășare în metri (m) sau yarzi (y)
4. Simbol pentru busolă
5. Simbol pentru unghi

6. Simbol pentru grade
7. Ecran pentru funcții suplimentare (a se vedea 5.2 - Plus)
8. Simbol pentru baterie

5.2 PROGRAME ȘI FUNCȚII SUPLIMENTARE

EL Range vă pune la dispoziție numeroase setări suplimentare foarte utile. Acestea pot fi configurate cu ușurință prin intermediul SWAROVSKI OPTIK Hunting App sau direct pe binoclu.

Sunt disponibile următoarele programe și funcții suplimentare:

- Track: Tracking Asistent pentru navigație către ultima locație măsurată
- Comp: Calibrare busolă
- Plus: Afășarea celei de-a doua linii
 - A doua linie inactivă (OFF)
 - Valoare corecție în MOA
 - Valoare corecție în MRAD/MIL
 - Valoare corecție în cm
 - Valoare corecție în inci
 - Număr clicuri

- Unghi de înclinare
- Orientare (busolă)
- Distanță de tragere corectată (CAL)
- Light: Reglare individuală a luminozității
- Atmos. data: Afășează:
 - Temperatura actuală
 - Presiunea atmosferică actuală
- Units: Conversie unități metrice/imperiale
- Rifle: Selectare armă de foc

Setări din fabrică:

- Plus: - A doua linie inactivă (OFF)
- Light: - Nivelul de luminozitate 3
- Units: - Conversie unități metrice/imperiale
- Rifle: - Selectare armă de foc. Posibilă doar după configurarea balisticii

EL Range 32:

- butonul de măsurare și atribuirea butonului mod:
- buton din stânga - buton mod
 - buton din dreapta - buton de măsurare

5.3 CONFIGURAREA BINOCULUI PRIN APLICAȚIE

1. Instalați SWAROVSKI OPTIK Hunting App pe smartphone sau tabletă
2. Activați funcția Bluetooth pe smartphone și pe EL Range. Apăsăți simultan butonul mod și cel de măsurare de pe EL Range timp de 3 secunde, până când LED-ul de stare se aprinde albastru intermitent.
3. Conectați smartphone-ul la EL Range prin Bluetooth. Pentru a face asta, selectați numărul de serie al EL Range în aplicație. Puteți găsi numărul de serie pe adaptorul ocularului drept. Va trebui să ridicați inelul drept de ajustare a dioptriei. După conectare, LED-ul de stare albastru rămâne aprins.
4. Acum puteți transfera setările din aplicație în EL Range. De asemenea, datele privind ultimele trei măsurători sunt transferate din EL Range în aplicație. Aplicația vă arată mereu data exactă a ultimei sincronizări.

EL Range 32:

5. În aplicație puteți selecta fie butonul din dreapta sau butonul din stânga ca buton de măsurare în funcție de preferințele dumneavoastră (poate fi selectat doar din aplicație).
6. Apăsăți butonul mod timp de 2 secunde pentru a opri funcția Bluetooth.

5.4 CONFIGURAREA EL RANGE DIRECT PE BINOCLU

Selectarea programelor și configurarea setărilor. Apăsăți și țineți apăsat butonul mod timp de 2 secunde. Astfel accesați meniul principal.

Apăsăți pe butonul de măsurare pentru a accesa setările corespunzătoare de sub articolul din meniu. Utilizați butonul mod pentru a modifica setările și confirmați selecția apăsând butonul de măsurare.

Apăsăți și țineți apăsat butonul mod timp de 2 secunde pentru a ieși din meniu. Setările dumneavoastră au fost salvate.

Notă:

Înlocuirea bateriei nu afectează setările dumneavoastră.

6. ARTICOLE DIN MENU ÎN DETALIU

6.1 TRACK (TRACKING ASSISTANT)

Selectați una din ultimele trei măsurători direct pe binoclu pentru a fi îndrumat de EL Range către zona țintă.

Reveniți la punctul inițial de pornire (unde a fost realizată măsurătoarea selectată).

Ecranul vă arată câți metri/yarzi la stânga/dreapta sau înainte/înapoi trebuie să vă deplasați pentru a intra în zona de măsurare. De obicei, raza de măsurare este mai precisă decât direcția de măsurare, așa că vedeți un câmp de căutare în formă de arc. Atunci când nu mai trebuie să corectați raza, iar deviația laterală este minimă, este bine să începeți căutarea în formă de arc, menținând o distanță constantă față de locația măsurării originale.

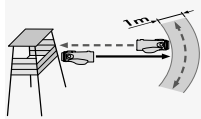

Ieșiți din „Track” apăsând și ținând apăsat butonul mod timp de 2 secunde. **Trebuie să ieșiți manual din acest mod. Acesta nu se închide automat.**

6.2 TRACKING ASSISTANT PRIN APLICAȚIE

Creați o conexiune Bluetooth urmând instrucțiunile din secțiunea 5.3. Selectați una dintre ultimele trei măsurători realizate de EL Range.

Fie selectați manual punctul de pornire, fie este afișat automat (atenție, puteți face asta doar dacă vă aflați încă exact în poziția în care s-a realizat măsurătoarea).

Odată ce ajungeți în zona țintă, inițiați o căutare în formă de arc așa cum este descrisă în secțiunea 6.1.

6.3 COMP – CALBRAREA BUSOLEI

Vă recomandăm să calibrați busola în mod constant pentru a vă asigurați că beneficiați de precizia maximă a busolei și a funcției Tracking Assistant. Activați calibrarea în programul „Comp” prin intermediul butonului de măsurare. LED-ul situat în partea de jos a produsului se aprinde roșu intermitent atunci când începe calibrarea. Mișcați instrumentul în mod uniform pe fiecare axă până la stingerea luminii roșii și la finalizarea calibrării. Pentru a ieși manual din acest mod, apăsați butonul de măsurare.



Vă recomandăm să recalibrați binoculul atunci când vă deplasați către o altă zonă de vânătoare sau atunci când se înregistrează fluctuații mari de temperatură.

Obiectele metalice, cum ar fi o mașină sau un stâlp pentru linii electrice, pot afecta orientarea sau calibrarea busolei. În cazul în care doriți să realizați o măsurătoare, iar arma de foc se află în apropiere, vă recomandăm să o faceți la o distanță de cel puțin 40 cm/16 in de țevă.

Notă:

Este posibil ca un ceas cu cataramă magnetică să afecteze măsurătoarea în mod semnificativ.

6.4 PLUS: AFIȘAREA CELEI DE-A DOUA LINII/BALISTICII

Pe lângă măsurarea intervalului și a distanței de tragere corectate, EL Range poate afișa valoarea de corecție, precum și numărul de clicuri. Aceste valori de corecție sunt calculate în funcție de rază, unghiul de tragere, temperatură, presiunea atmosferică și balistica selectată. Puteți stoca trei arme și datele lor balistice în EL Range. Datele balistice individuale sunt introduse cu ușurință în aplicație și transferate în EL Range prin Bluetooth.

Notă:

Măsurați viteza reală a glonțului și coeficientul balistic (CB) pentru combinația dumneavoastră de armă/muniție pentru a vă asigura că beneficiați de precizie totală pentru distanța de tragere selectată.

Pe lângă valoarea de corecție balistică, în cea de-a doua linie puteți vedea și unghiul de înclinare (bazat pe poziția unghiulară) spre țintă, direcția sau distanța de tragere corectată. Dacă doriți, puteți dezactiva cea de-a doua linie pentru a vedea doar raza măsurată în prima linie. Pentru fiecare interval de măsurare puteți afișa și unghiul binocului de la punctul de observație până la punctul țintă.

În cazul în care utilizați distanța de tragere corectată pentru o tragere în unghi, trebuie doar să configurați ureaua balistică la distanța afișată în cea de-a doua linie sau să folosiți punctul de țintire corespunzător pe reticulul cu rază lungă de acțiune (SWAROAIM).

6.5 LIGHT - REGLAREA LUMINOZITĂȚII

Mai întâi, accesați „LIGHT” pentru a regla luminozitatea ecranului la nivelul dorit. Puteți alege unul dintre cele 5 niveluri de luminozitate.

Binocul reglează automat luminozitatea ecranului în funcție de nivelul de luminozitate selectat de dumneavoastră.

6.6 ATMOS. DATA

Date atmosferice

Afișează presiunea aerului și temperatura în unitățile de măsură selectate.

6.7 RIFLE

Selectare armă de foc

Aici puteți selecta arma pe care o folosiți și corecția balistică aferentă. Puteți găsi calibrul și balistica pentru fiecare armă în SWAROVSKI OPTIK Hunting App.

7. ÎNDEPĂRTAREA CAPACULUI OBIECTIVULUI

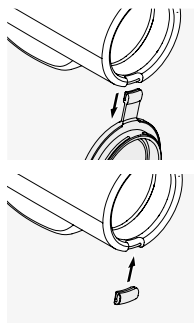

1. Deschideți capacul obiectivului.

2. Trageți ferm în jos capacul.

3. Introduceți montura în inelul metalic. Când auziți un clic înseamnă că aceasta s-a atașat.

Notă:

Dacă doriți să înlocuiți capacul, scoateți montura din inelul metalic cu degetul și apoi repetați pasul 3 cu capacul obiectivului.

8. INFORMAȚII GENERALE

8.1 ACOPERIRE

Următorii factori influențează raza maximă de măsurare:

	Mai multă acoperire	Mai puțină acoperire
Culoarea obiectului țintă	Deschis la culoare	Închis la culoare
Suprafață	Strălucitor	Mat
Unghi spre obiectul țintă	Vertical	Ascuțit
Dimensiunea obiectului	Mare	Mic
Lumina soarelui	Slabă (înnorat)	Puternică (însorit)
Condiții atmosferice	Senin	Înnorat
Structura obiectului	Uniformă (peretele casei)	Neuniformă (tufiș, copac)

8.2 NUMĂR DE SERIE

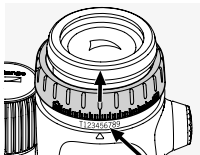

Numărul de serie al binoculului este marcat pe adaptorul ocularului drept. Va trebui să ridicați inelul drept de ajustare a dioptriei.

8.3 ÎNLOCUIREA BATERIEI

Simbolul pentru baterie indică faptul că bateria este descărcată. Puteți să mai realizați încă 100 de măsurători după prima apariție a simbolului pentru baterie.

Înlocuirea bateriei

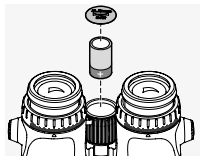

- Îndepărtați capacul compartimentului bateriei de pe rotița pentru focalizare cu ajutorul cheii BT incluse. Scoateți bateria descărcată.
- Introduceți noua baterie CR2. Asigurați-vă că polaritățile respec-

tă marcajele din compartiment. Utilizați mereu baterii care nu curg.

Atenție: Nu utilizați baterii reîncărcabile!

- Reînșurubați capacul bateriei.

Bateriile



Bateriile nu trebuie eliminate împreună cu deșeurile menajere. Aveți obligația din punct de vedere legal să returnați bateriile uzate. Le puteți returna gratuit pe plan local (de exemplu, la un magazin din apropiere sau la un centru de reciclare). Bateriile sunt marcate cu simbolul unei pubele cu roși, barate cu două linii în formă de X, precum și cu simbolul chimic al substanței chimice periculoase pe care o conțin: „Cd” pentru cadmiu, „Hg” pentru mercur și „Pb” pentru plumb. Vă rugăm să contribuiți împreună cu noi la protejarea mediului înconjurător de substanțe poluante dăunătoare.

8.4 DEPANARE ȘI AFIȘARE

Problema	Cauza	Soluția
Imaginea nu acoperă întregul câmp vizual (vignetare).	Setarea bonetei oculare nu este reglată corect pentru vizualizarea cu sau fără ochelari.	Dacă purtați ochelari, rotiți boneta oculară cât de mult posibil. Dacă nu purtați ochelari, deșurubați boneta oculară până la poziția dorită (a se vedea secțiunea 3.1 Reglarea bonetei oculare rotative).
În timpul măsurării distanței, pe ecran apare „—”.	1. Măsurători în afara razei de măsurare. 2. Obiectul nu este suficient de reflectant. 3. Ținta nu este focalizată.	1. Consultați fișa tehnică inclusă. 2. Consultați secțiunea 8.1 Acoperire. 3. Consultați secțiunea 3.5 Reglarea focalizării.
În timpul măsurării distanței, pe ecran apare „co” (clean optic).	1. Raza de măsurare nu a fost depășită. 2. Lentila obiectivului este murdară.	1. Consultați datele tehnice. 2. Curățați lentila obiectivului.

Problema	Cauza	Soluția
Marcajul pentru țintă este intermitent atunci când este pornit.	Bateria este descărcată.	Mai puteți realiza încă aproximativ 100 de măsurători. Înlocuiți bateria cât mai curând posibil.
Ecranul, marcajul pentru țintă și obiectivul țintă fie nu sunt focalizate în mod simultan, fie nu sunt vizibile.	Setarea dioptriei nu este optimă.	Consultați secțiunea 3.4 Reglarea dioptriilor.
„Err” apare pe ecran.	Defecțiune electronică	Apăsăți din nou butonul de măsurare. Dacă „Err” apare mereu pe ecran, contactați serviciul pentru clienți SWAROVSKI.

9. ÎNGRIJIRE ȘI ÎNTREȚINERE

9.1 PÂNZĂ DE CURĂȚARE

Cu ajutorul pânzei din microfibră pentru curățarea lentilelor, puteți curăța chiar și cele mai sensibile suprafețe din sticlă. Este ideală pentru lentilele obiectivelor, ocularelor și ochelarelor de vedere. Păstrați pânza curată, pentru că murdăria poate deteriora suprafața obiectivului. Spălați-o cu apă caldă și săpun și să lăsați-o să se usuce. Folosiți pânza numai pentru curățarea suprafețelor din sticlă.

9.2 CURĂȚARE

Este foarte important pentru noi să ne asigurăm că toate elementele și suprafețele sunt foarte ușor de curățat.

Curățarea elementelor optice. Asigurați-vă că binocul dumneavoastră funcționează perfect păstrând suprafețele din sticlă curate, fără urme de murdărie, ulei și grăsime. Îndepărtați mai întâi particulele mari cu ajutorul unei perii pentru obiective. Apoi respirați ușor spre obiectiv și lustruiți-l cu o pânză de curățare pentru lentile pentru a îndepărta orice

urme de mizerie. Dacă sunt foarte murdare (de ex. de nisip), bonetele oculare rotative pot fi deșurubate complet, devenind astfel foarte ușor de curățat.

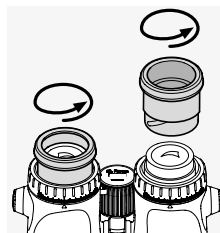

Curățarea carcasei de protecție. Utilizați kitul format din săpun și perie (inclus). Acoperiți ocularul și obiectivul cu capacele de protecție. Înmuiați peria și aplicați săpunul, folosind mișcări circulare, pentru a curăța cu atenție carcasa. Clătiți binocul cu apă curată și uscați cu grijă. În cazul în care elementele optice se udă, uscați-le cu ajutorul unei pânze curate pentru a împiedica orice zgâriere. Clătiți bine peria și puneți la uscat kitul format din săpun și perie.

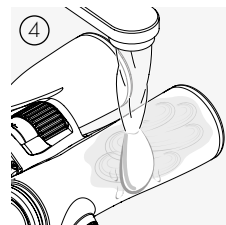
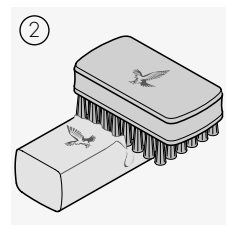
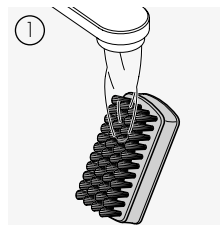

Notă:

În cazul în care curățați binoclul în aer liber, asigurați-vă că apa cu săpun nu contaminează sursele de apă naturale.

9.3 UTILIZAREA DE REPELENȚI ÎMPOTRIVA INSECTELOR

Agentul activ DEET (repeleant împotriva insectelor) poate - în funcție de concentrație - să deterioreze atât materialele sintetice, cât și suprafețele lăcuite. În special, în cazurile în care produsul este proaspăt aplicat și încă umed pe piele sau pe mâini, care intră apoi în contact cu suprafața.

Ca alternativă, pot fi utilizați repeleanți împotriva insectelor pe bază de ICARIDIN.

9.4 DEPOZITARE

Depozitați binoclul în geanta sa, într-un spațiu bine ventilat.

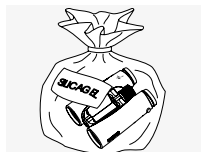

În cazul în care binoclul este ud, vă recomandăm să-l uscați mai întâi.

În zonele tropicale sau zonele cu umiditate ridicată, se recomandă depozitarea acestuia într-un container etanș, cu un agent de absorbire a umezelii (de ex. silicagel).

10. CONFORMITATE

Pentru mai multe informații cu privire la conformitate, consultați: http://swarovs.ki/el_range_compliance

DEEE/ElektroG



Acest simbol indică faptul că acest produs nu trebuie aruncat împreună cu deșeurile menajere, în conformitate cu Directiva DEEE (Deșeurii de Echipamente Electrice și Electronice) și legile naționale.

Pentru informații referitoare la punctele de colectare a

deșeurilor de echipamente electrice și electronice, contactați autoritatea locală sau un punct autorizat de colectare a echipamentelor electrice și electronice.

Eliminarea corectă a acestui produs protejează mediul și previne orice daune potențiale asupra mediului și sănătății umane care pot rezulta din manipularea necorespunzătoare a produsului.

11. RECOMANDĂRI DE SIGURANȚĂ

INFORMAȚII GENERALE

Dispozitivul respectă reglementările Clasei Laser 1 din standardele valabile EN 60825-1 sau IEC 60825-1 sau FDA21CFR 1040.10 și 1040.11, cu excepția abaterilor în conformitate cu Avizul Laser nr. 56. Prin urmare, dispozitivul este sigur pentru ochi și poate fi utilizat în conformitate cu dorințele dumneavoastră, dar nu recomandăm îndreptarea acestuia direct spre alte persoane.

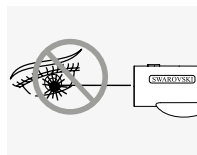

Nu-l îndreptați niciodată spre persoane aflate la distanță mică.



Nu priviți niciodată direct la soare prin dispozitiv, deoarece acest lucru vă poate vătăma grav ochii.



Nu priviți niciodată prin dispozitiv în timp ce mergeți, deoarece este posibil să nu observați obstacolele.

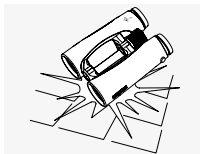

Protejați-vă dispozitivul de lovituri.

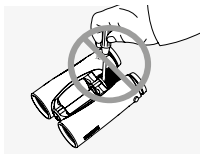

Activitățile de reparații și service trebuie derulate numai de SWAROVSKI OPTIK Absam (Austria) sau SWAROVSKI OPTIK America de Nord, în caz contrar garanția va fi nulă.

GARANȚIE

Acest produs de la SWAROVSKI OPTIK este un instrument de înaltă calitate, pentru care acordăm servicii de garanție comercială la nivel mondial și de producător. Pentru mai multe informații, vă rugăm să vizitați:
https://swarop.tk/binos_electronic_warranty



DATE TEHNICE

Toate datele tehnice ale produsului pot fi găsite la:
https://swarop.tk/elrange_technicaldata



Toate datele reprezintă valori standard.

Producătorul își rezervă dreptul de a face schimbări în ceea ce privește designul și livrarea. Producătorul nu-și asumă răspunderea pentru greșeli de tipar.

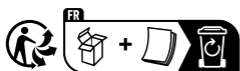

Points de collecte sur www.quefaireedemesdechets.fr
Privilégiez la réparation ou le don de votre appareil !