

DEUTSCH	3
ENGLISH	22
FRANÇAIS	41
ITALIANO	60
ESPAÑOL	79
NEDERLANDS	98
SVENSKA	117
SUOMI	136
DANSK	155
РУССКИЙ	174

VIELEN DANK, DASS
SIE SICH FÜR DIESES
SWAROVSKI OPTIK
PRODUKT ENTSCHIEDEN
HABEN. BEI FRAGEN
WENDEN SIE SICH BITTE
AN IHREN FACHHÄNDLER
ODER KONTAKTIEREN SIE
UNS DIREKT UNTER
SWAROVSKIOPTIK.COM.

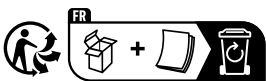

Points de collecte sur www.quefairedesdechets.fr
Privilégiez la réparation ou le don de votre appareil !

1. ÜBERBLICK

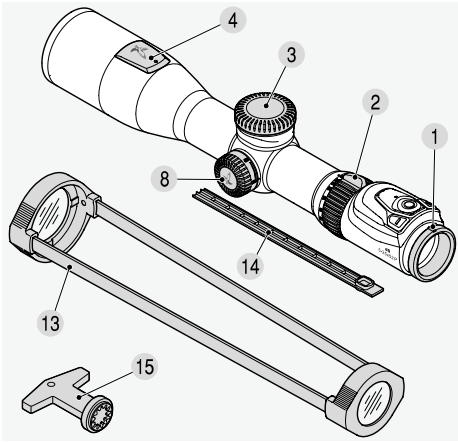

- | | |
|----------------------------------|--|
| 1 Dioptrienstellung | 8 Parallaxeturm |
| 2 Vergrößerungsstellung | 9 Messtaste |
| 3 Batteriedeckel | 10 Helligkeitsregelung
Absehens-
beleuchtung + |
| 3.1 Batterie (CR123A) | 11 Helligkeitsregelung
Absehensbeleuchtung - |
| 3.2 Stellwerkzeug | 12 LED Bluetooth®* |
| 3.3 Torxschlüssel | 13 Klarsichtschutzkappen |
| 4 Abdeckung
Höhenverstellung | 14 Abdeckung SR |
| 5 Höhenverstellung | 15 Stellwerkzeug Groß |
| 6 Abdeckung
Seitenverstellung | |
| 7 Seitenverstellung | |

*Bluetooth ist ein Warenzeichen von Bluetooth SIG, Inc.

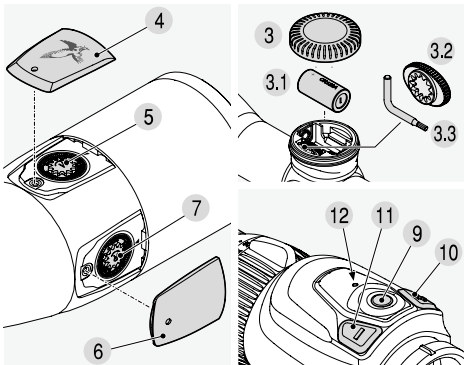

2. BEDIENUNG

2.1 EINSTELLUNG DER BILDSCHÄRFE

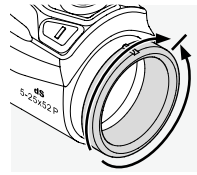

Ihre individuelle Einstellung für die beste Schärfe des Absehens erreichen Sie durch einfaches Drehen des Dioptrienstellings. Drehen Sie erst den Dioptrienstellung ganz nach links (gegen den Uhrzeigersinn) und dann nach rechts, bis das Absehen die optimale Schärfe zeigt. Ist das Absehen scharf gestellt, ist auch das Display scharf gestellt.

2.2 DAS WECHSELN DER VERGRÖßERUNG

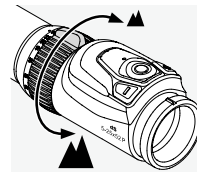

Durch Drehen des Vergrößerungsstellings um bis zu 180° können Sie die gewünschte Vergrößerung stufenlos einstellen. Die Skala am Stelling ermöglicht ein einfaches und komfortables Ablesen der Einstellung. Zur besseren Orientierung besitzt der weiche, gerippte Stellingüberzug eine Nase. Ändert sich die Vergrößerung, passt sich die Position des Haltepunkts und der Windfäden nahezu zeitgleich an.

fortables Ablesen der Einstellung. Zur besseren Orientierung besitzt der weiche, gerippte Stellingüberzug eine Nase. Ändert sich die Vergrößerung, passt sich die Position des Haltepunkts und der Windfäden nahezu zeitgleich an.

2.3 DAS ABSEHEN IN DER 2. BILDEBENE (OKULARBILDEBENE)

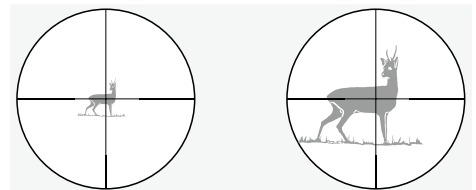

Bei Änderung der Vergrößerung bleibt das Absehen gleich groß - es wird zwar die Größe des Bildes, nicht aber die des Absehens und Displays verändert. Selbst bei hohen Vergrößerungen wird nur wenig vom Ziel verdeckt.

2.4 BEDIENUNG DES PARALLAXETURMS

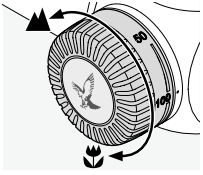

Mit dem Parallaxeturm können Sie die optimale Schärfe für jede Zielentfernung einstellen und Zielfehler durch Parallaxe vermeiden. Die Parallaxeeinstellung kann von 50 m bis unendlich

genommen werden.

Stellen Sie die Vergrößerung auf größtmöglich und drehen Sie den Parallaxeturm solange, bis das Bild am schärfsten erscheint. Bewegen Sie nun das Auge im Bereich der Austrittspupille hin und her. Bewegt sich dabei das Absehen gegenüber dem Bild, korrigieren Sie die Parallaxeeinstellung solange, bis zwischen der Bewegung des Absehens und der Bewegung des Bildes kein Unterschied mehr erkennbar ist.

2.5 BEDIENUNG DER ABSEHENSBELEUCHTUNG

1. Ein/Aus Taste

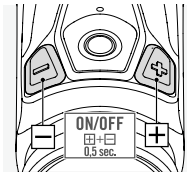

Drücken Sie zum Einschalten der Absehensbeleuchtung (Nachtabsehen) gleichzeitig die Plus- und Minustaste eine halbe Sekunde lang. Alternativ können Sie entweder nur die Plus- oder

nur die Minustaste eine halbe Sekunde lang drücken. Wenn nur der zentrale Haltepunkt aktiviert ist (Nachtmodus), ist automatisch die SWAROLIGHT Funktion am Zielfernrohr aktiv.

SWAROLIGHT Funktion

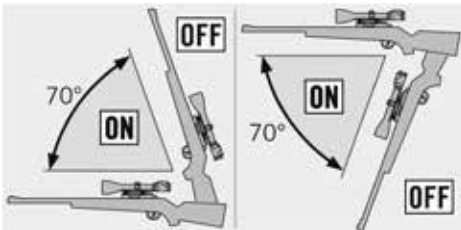

Ein intelligenter Neigungssensor erkennt, ob sich die Waffe in Schussposition befindet oder nicht. Bei einem Neigungswinkel von 70° auf- und abwärts

oder einer seitlichen Neigung von mehr als 30° schaltet sich die Absehensbeleuchtung automatisch aus. Wird die Waffe wieder in Anschlag gebracht, schaltet sich die Beleuchtungseinheit wieder automatisch ein.

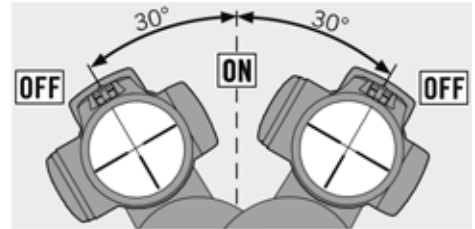

2. Helligkeitsregelung

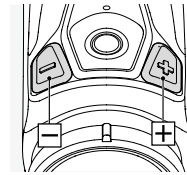

Ist die Absehensbeleuchtung eingeschaltet, können Sie nun die Helligkeit mittels der +/- Tasten einstellen und dabei aus 64 Helligkeitsstufen Ihre präferierte Einstellung wählen. Zum schnellen

Finden der optimalen Helligkeit kann die Taste gedrückt gehalten werden (Dauerimpuls), durch einmaliges Drücken der Tasten (Einzelimpuls) nehmen Sie die Feinjustierung vor.

Initiale Helligkeitseinstellung

Um bei der Inbetriebnahme eine möglichst gute Sichtbarkeit zu gewährleisten, wählt das dS anhand der Umgebungshelligkeit automatisch zwischen drei Helligkeitsstufen aus.

3. Ausschalten

Drücken Sie zum Ausschalten der Absehensbeleuchtung gleichzeitig die Plus- und Minustaste eine Sekunde lang.

2.6 DISPLAYDARSTELLUNG MIT FUNKTIONEN UND WARNUNGEN

In der dS Configurator App haben Sie zahlreiche Möglichkeiten das dS Ihren persönlichen Präferenzen entsprechend zu konfigurieren:

- Anzeige in metrischen oder imperialen Maßeinheiten

- Auswahl der gewünschten Absehensvariante
- Windstärke, Geschoßgeschwindigkeit, Flugzeit und Auftreffenergie: Auswahl jener Parameter (max. 3) die angezeigt werden sollen, sowie Festlegung der jeweiligen Anzeigeposition im Display (siehe unter Punkt 12 „Individuell konfigurierbare Anzeigefelder“)
- Zu- und Abschalten von Displayelementen (Windfäden, Verkantungswarnung)
- Festlegen von spezifischen Werten (Windstärke, Strichstärke der Windfäden, Stärke Absehen, Anzeigedauer des Displays)

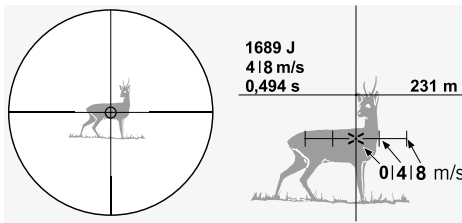
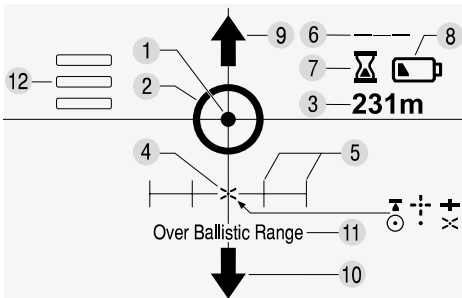

1 Beleuchtetes Absehen

2 Zielmarke für die Entfernungsmessung

Durch ein Drücken auf die Messtaste erscheint ein Leuchtkreis, die Zielmarke für die Entfernungsmessung (siehe unter Punkt 2.7 „Messen von Entfernung und Haltepunktkorrektur“).

3 Entfernung

Anzeige der exakt gemessenen Entfernung.

4 Korrekter Haltepunkt

Siehe unter Punkt 2.7 „Messen von Entfernung und Haltepunktkorrektur“. In der dS Configurator App können Sie zwischen unterschiedlichen Absehensvarianten wählen.

5 Windfäden

Die Abstände der Windmarken ergeben sich aus der Entfernung sowie den ballistischen Daten Ihrer Waffen-Munitions-Kombination, die Sie über die dS Configurator App eingeben haben.

Die Anzeige der Windfäden im Display ist optional. Das Zu- und Abschalten erfolgt in der dS Configurator App.

Bei zu großer Winddrift können die Windfäden außerhalb des Displays liegen. In diesem Fall werden sie ausgeblendet. Wenn die Winddrift zu gering ist und die Windfäden dadurch zu eng neben einander liegen, werden sie ebenfalls ausgeblendet. Der jeweils ausgeblendete Wert wird im Display durch „-“ ersetzt.

6 Verkantungswarnung

Die Verkantungswarnung zeigt Ihnen an, ob die Waffe perfekt horizontal ausgerichtet ist. Das Symbol erlischt anschließend nach einer Sekunde.

Die Anzeige der Verkantungswarnung im Display ist optional. Das Zu- und Abschalten erfolgt in der dS Configurator App.

7 Time-out Warnung

10 Sekunden vor Deaktivierung des Displays (Einstellung siehe unter Punkt 2.10 „Automatische Abschalfunktion“) erscheint ein Sanduhrsymbol.

8 Batteriewarnung

Bei Erscheinen des Batteriesymbols ist ein baldiger Batteriewechsel notwendig, ab dann sind noch etwa 100 Messungen möglich. Die Verwendung des dS ist selbstverständlich mit dem physischen Absehen alleine auch jederzeit möglich.

Sie können den Ladestatus der Batterie in der dS Configurator App abrufen, wenn Sie mit dem Zielfernrohr verbunden sind.

9 und 10 Pfeil oben/unten

Der Haltepunkt befindet sich ober- bzw. unterhalb des Displays. Wenn Sie die Vergrößerung reduzieren, wird der Haltepunkt wieder sichtbar.

11 Over Ballistic Range

Der Haltepunkt kann nicht berechnet werden, was folgende Gründe haben kann: Messent-

fernung > 1024 m, Winkel > 45 ° bis 600 m, Winkel > 30 ° zwischen 600 und 1024 m.

12 Individuell konfigurierbare Anzeigefelder

Für die Anzeige der Parameter Windstärke, Geschwindigkeit, Flugzeit und Auftreffenergie stehen im Display drei frei konfigurierbare Anzeigefelder (Anzeige-Position 1-3) zur Verfügung. In der App wählen Sie jene Parameter aus, die Ihnen angezeigt werden sollen. Zudem können Sie in der dS Configurator App definieren auf welcher der drei zur Verfügung stehenden Anzeigepositionen der Parameter angezeigt werden soll.

Windstärke

In der dS Configurator App können Sie zwischen fünf Windstärken wählen.

Das Aktivieren dieses Parameters für die Anzeige im Display sowie die Festlegung der entsprechenden Anzeigeposition (Anzeige-Position 1-3) erfolgt in der dS Configurator App.

Geschwindigkeit

Die Geschwindigkeit des Geschosses am Zielpunkt wird automatisch auf die gemessene Entfernung abhängig von Ihren ballistischen Daten angegeben. Das Aktivieren dieses Parameters für die Anzeige im Display sowie die Festlegung der entsprechenden Anzeigeposition (Anzeige-Position 1-3) erfolgt in der dS Configurator App.

Flugzeit

Die Flugdauer des Geschosses bis zum Zielpunkt wird automatisch auf die gemessene Entfernung abhängig von Ihren ballistischen Daten angegeben. Das Aktivieren dieses Parameters für die Anzeige im Display sowie die Festlegung der entsprechenden Anzeigeposition (Anzeige-Position 1-3) erfolgt in der dS Configurator App.

Auftreffenergie

Die Auftreffenergie wird automatisch auf die gemessene Entfernung abhängig von Ihren ballistischen Daten angegeben.

Das Aktivieren dieses Parameters für die Anzeige im Display sowie die Festlegung der entsprechenden Anzeigeposition (Anzeige-Position 1-3) erfolgt in der dS Configurator App.

2.7 MESSEN VON ENTFERNUNG UND HALTEPUNKTKORREKTUR

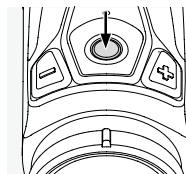

Wenn Sie die Messtaste drücken, erscheint ein Leuchtkreis, die Zielmarke für die Entfernungsmessung, und die Messfunktion wird aktiviert. Lassen Sie die Messtaste los, wird die Messung

ausgelöst und der Haltepunkt, der sich anhand Ihrer eingegebenen Daten berechnet, erscheint. Die Messmarke ist die zentrale Zielmarke des physischen Absehens.

Das Gerät misst die exakte Entfernung und zeigt unter Miteinberechnung der eingestellten Vergrößerung, des Luftdrucks, der Temperatur und des Winkels automatisch und sofort den exakten Haltepunkt an.

2.8 ANZEIGE BEI FEHLMESSUNG

Erscheint bei der Distanzmessung die Anzeige „----“, ist entweder der Messbereich überschritten oder der Reflexionsgrad des Objekts unzureichend.

2.9 REICHWEITE

Die maximale Messreichweite wird von folgenden Faktoren beeinflusst:

	REICHWEITE HÖHER	REICHWEITE GERINGER
Farbe Zielobjekt	Hell	Dunkel
Oberfläche	Glänzend	Matt
Winkel zum Zielobjekt	Senkrecht	Spitz
Objektgröße	Groß	Klein
Sonnenlicht	Wenig (bewölkt)	Viel (Sonnenschein)
Atmosphärische Bedingungen	Klar	Dunstig
Objektstruktur	Homogen (Hauswand)	Inhomogen (Busch, Baum)

Hinweis:

Das dS eignet sich für die Verwendung mit einem SWAROVSKI OPTIK Vorsatzgerät (z.B. tM 35) in Verbindung mit einem SWAROVSKI OPTIK Klemmadapter (z.B. tMA-52 dS). SWAROVSKI OPTIK übernimmt keine Gewährleistung, wenn der Laser im dS andere Geräte (z.B. Nachtsichtvorsatzgeräte, etc.) beeinträchtigt oder beschädigt.

2.10 AUTOMATISCHE ABSCHALTFUNKTION

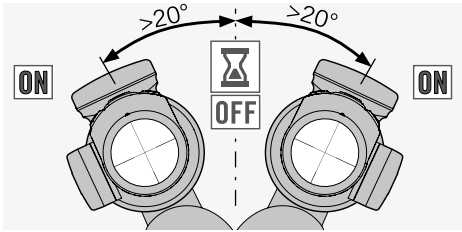

Die Zeitspanne bis zum automatischen Abschalten von Absehensbeleuchtung und Display definieren Sie in der dS Configurator App. Als Warnung erscheint 10 Sekunden vor dem Abschalten das Sanduhrsymbol im Display. Zur Verlängerung der Dauer der Displayanzeige um den eingestellten Zeitraum muss die + oder - Taste gedrückt oder das dS mindestens um 20° nach rechts oder links gekippt werden. Hat sich das Display ausgeschaltet, muss zur Aktivierung die Messtaste für eine erneute Messung gedrückt werden.

2.11 WECHSELN DER BATTERIE

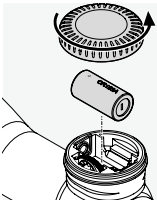

- Schalten Sie die Absehensbeleuchtung aus.
- Schrauben Sie bitte den Batteriedeckel entgegen dem Uhrzeigersinn ab.
- Entfernen Sie die alte Batterie.
- Kontrollieren Sie beim Einsetzen der neuen Batterie (Typ CR123A) bitte, ob die mit „+“ gekennzeichnete Seite in der richtigen Position ist (siehe Markierung am Gerät).

Einsetzen der neuen Batterie (Typ CR123A) bitte, ob die mit „+“ gekennzeichnete Seite in der richtigen Position ist (siehe Markierung am Gerät).

Warnung: Keine Akkus verwenden!

- Setzen Sie den Batteriedeckel auf und drehen Sie ihn anschließend im Uhrzeigersinn zu.

Batterien



Batterien dürfen nicht im Hausmüll entsorgt werden, sondern Sie sind zur Rückgabe gebrauchter Batterien gesetzlich verpflichtet. Sie können die Batterien nach Gebrauch in unmittelbarer Nähe

(z.B. im Handel oder in kommunalen Sammelstellen) unentgeltlich zurückgeben. Batterien sind mit

einer durchgekreuzten Mülltonne gekennzeichnet. Schützen Sie mit uns unsere Natur vor umweltschädlichen Belastungen.

2.12 BETRIEBSDAUER DER BATTERIE

Siehe beigefügtes technisches Datenblatt!

2.13 ABDECKUNG SWAROVSKI OPTIK RAIL (NUR BEI SR AUSFÜHRUNG)

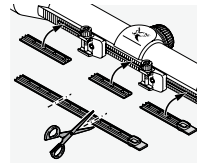

Die beiliegende Abdeckung dient zum Schutz der freiliegenden Schienenteile. Sie kann auf die notwendige Größe zugeschnitten und mit der Hand in die Schiene gedrückt werden.

3. EINSCHIESSEN

3.1 DIE GRUNDJUSTIERUNG

Um das perfekte Zusammenspiel zwischen Zielfernrohr und Waffe zu gewährleisten, beauftragen Sie bitte immer eine Fachwerkstatt mit der Montage. Werkseitig befindet sich das Absehen in der mechanischen Mittelstellung.

Hinweis:

Bitte achten Sie bei der Montage des Zielfernrohrs auf der Waffe auf den vorgegebenen Augenabstand (siehe technisches Datenblatt).

3.2 DIE JUSTIERUNG DES ZIELFERNROHRS ZUR WAFFE

Wenn die Treffpunktage vom Zielpunkt abweicht, kann dies durch die Höhen- bzw. Seitenverstellung des Zielfernrohrs sehr einfach und präzise korrigiert werden. Dabei bleibt der Mittelpunkt des Absehens gegenüber dem Sehfeldrand immer im Zentrum.

3.3 VORBEREITUNGEN ZUM EINSCHIESSEN

Achten Sie vor dem Einschießen auf die korrekte Einstellung folgender Parameter:

- Dioptrienausgleich
- Hohe Vergrößerung
- Parallaxe

In der Lasche der Bedienungsanleitung finden Sie ein technisches Datenblatt mit einem Formular zum Einschießen. Dieses korrekt ausgefüllt, hilft Ihnen, Ihre persönlichen Werte zu Waffe, Munition etc. richtig in die dS Configurator App zu übertragen. Für einen präzisen Haltepunkt empfehlen wir Ihnen, die tatsächliche Mündungsgeschwindigkeit aus Ihrem Lauf mit der gewünschten Laborierung zu messen und den Ballistischen Koeffizienten (BC) zu berechnen.

3.4 HÖHEN- UND SEITENVERSTELLUNG

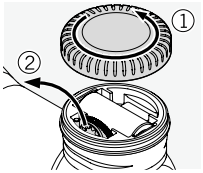

1. Öffnen Sie den Batteriedeckel und entnehmen Sie den Torxschlüssel und das Stellwerkzeug.

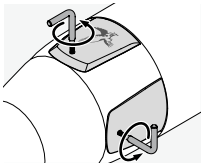

2. Die Abdeckungen der Höhen- und Seitenverstellung lassen sich mit dem beigefügten Torxschlüssel (TX 6) aufdrehen. Im geöffneten Zustand können Sie dann mit dem Stellwerkzeug oder alternativ mit dem im Lieferumfang enthaltenen Stellwerkzeug Groß (siehe unter Punkt 1. „Überblick“, Position 15) die Höhen- und Seitenverstellung vornehmen.

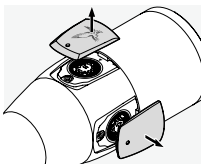

3. Höhenverstellung: Drehen Sie mit dem Stellwerkzeug oder alternativ mit dem im Lieferumfang enthaltenen Stellwerkzeug Groß in der Mitte der Höhenverstellung...

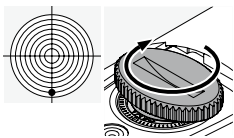

a) ... bei einem Hochschuss im Uhrzeigersinn oder

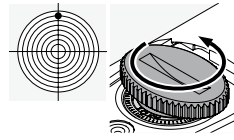

b) ... bei einem Hochschuss gegen den Uhrzeigersinn entsprechend der Treffpunkt Korrektur (pro Klick 1/4 MOA; 7 mm auf 100 m).

4. Seitenverstellung: Drehen Sie mit dem Stellwerkzeug oder alternativ mit dem im Lieferumfang enthaltenen Stellwerkzeug Groß in der Mitte der Seitenverstellung...

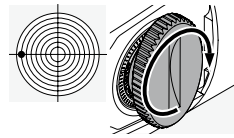

a) ... bei einem Linkschuss im Uhrzeigersinn oder

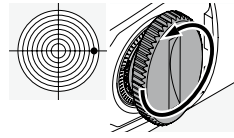

b) ... bei einem Rechtschuss gegen den Uhrzeigersinn entsprechend der Treffpunkt Korrektur (pro Klick 1/4 MOA; 7 mm auf 100 m).

5. Mit dem Torxschlüssel werden abschließend die aufgesetzten Abdeckungen wieder zugeschraubt und dieser und das Stellwerkzeug im Höhenturm verstaut.

Die Treffpunkt Korrektur je Klick entnehmen Sie bitte dem beiliegenden technischen Datenblatt oder der Beschriftung an der Höhen- bzw. Seitenverstellung Ihres Zielfernrohres.

3.5 KONFIGURATION DES ZIELFERNROHRES MITTELS APP

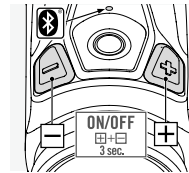

1. Installieren Sie die dS Configurator App auf Ihrem Smartphone/Tablet (Android oder iOS).

2. Aktivieren Sie Bluetooth® sowohl am Smartphone als auch am dS. Am Zielfernrohr drücken Sie dafür

die +/- Tasten gleichzeitig 3 Sekunden lang bis die LED blinkt.

3. Verbinden Sie mit Bluetooth® das Smartphone und das dS. Dies geschieht mittels der an der Unterseite des Okulars befindlichen Seriennummer. Nach erfolgreichem Verbindungsaufbau leuchtet die LED permanent.

4. Übertragen Sie die beim Einschießen erfassten, im technischen Datenblatt notierten Werte korrekt in die dS Configurator App.

5. Übertragen Sie abschließend die Daten zurück an das dS.

6. Zum Ausschalten von Bluetooth® am dS drücken Sie die +/- Tasten erneut gleichzeitig für 3 Sekunden.

Hinweis:

SWAROVSKI OPTIK übernimmt keine Verantwortung für die Richtigkeit der Daten der Kaliber, die in der dS Configurator App angezeigt werden und jeder Kunde ist selbst dafür verantwortlich, diese zu überprüfen.

3.6 TIPPS & TRICKS ZUR ZIELFERNROHRMONTAGE

Heute steht eine Vielzahl von Zielfernrohrmontagen zur Verfügung, die technisch ausgereift sind und eine zuverlässige Verbindung von Waffe und Zielfernrohr ermöglichen. Durch den Einsatz des richtigen Werkzeuges und gezielten Kraftaufwands erreichen Sie die gewünschte Schussfestigkeit und Präzision. Bitte lesen Sie sich sorgfältig die Montageanleitung des jeweiligen Montageherstellers durch. Darin finden Sie genaue Angaben zum passenden Werkzeug und zusätzlich einige Tipps und Tricks für ein fachgerechtes Montieren.

Sollten Sie ihr Zielfernrohr mit einer Ringmontage montieren, empfehlen wir, die Verkantungswarnung im Zielfernrohr zu verwenden, um ein möglichst präzises Ergebnis zu erzielen. Nachdem Sie die Waffe ausgerichtet haben, legen sie das dS in die Halbschalen der Montage, betätigen Sie den Messtaster und drehen anschließend das dS solange bis die Verkantungswarnung im Display die perfekte Ausrichtung anzeigt. Im Anschluss erlischt die Verkantungswarnung nach einer Sekunde.

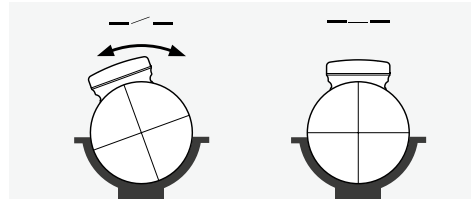

Hier einige Beispiele:

- Je nach Montagety (bitte lesen Sie hierzu die Empfehlungen des jeweiligen Montageherstellers) ist es zweckmäßig, beim Montieren der Montagebasen die Brünierung an den Auflageflächen zu entfernen, diese anschließend zu entfetten und neben abschließendem Festschrauben die Auflageflächen zuvor mit einem geeigneten Kleber zu bestreichen.

- Sofern notwendig, können Sie die Ringe für eine absolut zentrische Montage nacharbeiten, z. B. durch Lappen der Ringe.

- Entfetten Sie auch die Klemmflächen und Innenseiten der Ringe und versehen Sie mindestens die unteren Ringhälften mit einem geeigneten Kleber – für absolute Schussfestigkeit.

- Bitte schenken Sie dem Ausrichten des Absehens besondere Aufmerksamkeit.

- Augenabstand:

Den richtigen Augenabstand des Zielfernrohrs finden Sie jeweils in den technischen Daten. Mit den persönlichen Maßen und Vorstellungen des Schützen erlangen Sie so das optimale Sehfeld bei einer komfortablen Anschlagposition.

- Drehmoment:

Ziehen Sie die Schrauben der Ringe wechselseitig mit **max. 200 Ncm** an. Somit wird der Rohrkörper nicht unnötig unter Druck gesetzt und eine spannungsfreie Montage bei höchstmöglicher Präzision gewährleistet. Für den richtigen Kraftaufwand empfiehlt sich ein Drehmomentschlüssel. Auf keinen Fall darf versucht werden, das Verkleben der unteren Ringhälften durch ein stärkeres Anziehen der Ringschalen zu umgehen!

Sofern das richtige Werkzeug mit gezieltem Kraftaufwand verwendet wird und die Vorgaben der Montagehersteller genau befolgt werden, sind die Korrekturen am Zielfernrohr beim Einschießen

ßen gering. Nutzen Sie die einzelnen Komponenten optimal für die höchstmögliche Präzision Ihrer gewählten Waffe/Montage/Zielfernrohr Kombination.

SWAROVSKI OPTIK übernimmt keine Gewähr für die Richtigkeit, Aktualität oder Vollständigkeit des dargestellten Seiteninhaltes.

3.7 WEITERE INFORMATIONEN



Ausführliche Infos und Tipps finden Sie unter: SWAROVSKIOPTIK.COM



Die dS Configurator App für Ihr Smartphone/Tablet erhalten Sie im App Store oder bei Google Play.

4. PFLEGE UND WARTUNG

4.1 REINIGUNGSTUCH

Mit dem Spezialtuch aus Mikrofasern können Sie selbst empfindlichste Glasflächen reinigen. Es ist geeignet für Objektive, Okulare und Brillen. Bitte halten Sie das Reinigungstuch sauber, da Verunreinigungen die Linsenoberfläche beschädigen können. Ist das Tuch verschmutzt, können Sie es in handwarmer Seifenlauge waschen und an der Luft trocknen lassen. Verwenden Sie es bitte ausschließlich zur Reinigung von Glasflächen!

4.2 REINIGUNG

Wir haben alle Elemente und Oberflächen so ausgelegt, dass sie pflegeleicht sind.

Um die optische Brillanz Ihres Zielfernrohres dauerhaft zu gewährleisten, sollten Sie die Glasoberflächen schmutz-, öl- und fettfrei halten.

Um die Optik zu reinigen, entfernen Sie zuerst größere Partikel mit einem Optikpinsel. Zur nachfolgenden

den gründlichen Reinigung empfiehlt sich leichtes Anhauchen und Reinigung mit dem Reinigungstuch. Die Metallteile pflegen Sie am besten mit einem weichen, sauberen Putztuch.

4.3 VERWENDUNG VON INSEKTENSCHUTZMITTELN

Der Wirkstoff DEET (Insektenschutzmittel) kann - je nach Konzentration - Kunststoffe sowie lackierte Oberflächen beeinträchtigen. Dies ist besonders der Fall, wenn das Mittel frisch aufgetragen wurde und noch feucht auf der Haut bzw. den Händen ist und dann mit der Oberfläche in Berührung kommt. Alternativ können Insektenschutzmittel auf Basis von ICARIDIN verwendet werden.

4.4 AUFBEWAHRUNG

Sie sollten Ihr Zielfernrohr an einem gut gelüfteten, trockenen und dunklen Ort aufbewahren. Ist das Zielfernrohr nass, muss es vorher getrocknet werden.

5. ZU IHRER SICHERHEIT



5.1 LASERSICHERHEIT

Das Gerät entspricht den Vorschriften der Laserklasse 1 der gültigen Normen EN 60825-1 bzw. IEC 60825-1 bzw. FDA21CFR 1040.10 und 1040.11, ausgenommen Abweichungen gemäß der Laser Mitteilung Nr. 56. Dementsprechend ist das Gerät augensicher und kann beliebig eingesetzt werden, dennoch sollte das Gerät nicht direkt auf Personen gerichtet werden.

5.2 ALLGEMEINE HINWEISE

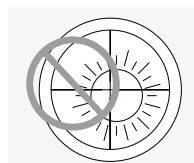

Niemals mit dem Zielfernrohr in die Sonne blicken! Das führt zu einer Verletzung Ihrer Augen! Bitte schützen Sie auch Ihr Zielfernrohr vor unnötiger Sonneneinstrahlung. Das Gerät

nie aus kurzen Entfernungen auf Personen richten.

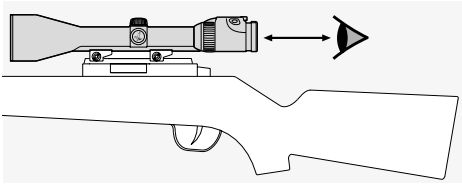

Achten Sie auf den vorgegebenen Augenabstand bei einem auf der Waffe montierten Zielfernrohr (Maße siehe technisches Datenblatt).

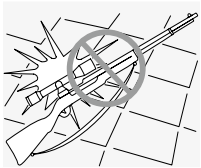

Schützen Sie bitte Ihr Zielfernrohr vor Stößen.

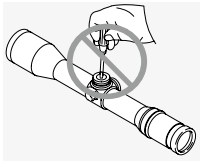

Reparatur- und Servicearbeiten dürfen nur von SWAROVSKI OPTIK Absam (Austria) oder SWAROVSKI OPTIK North America durchgeführt werden, ansonsten erlischt die Garantie.

5.3 DICHTHEIT

Unsere Zielfernrohre sind durch die Verwendung hochwertiger Dichtelemente und durch die kontrollierte Verarbeitung bis zu einem Druck von 0,4 bar oder 4 m Wassertiefe dicht. Achten Sie bitte trotzdem auf eine sorgsame Behandlung Ihres Zielfernrohres gerade im Bereich der Verstellungen. Über die auf der Unterseite des Zielfernrohres angebrachte Dichtschraube wird das Zielfernrohr mit Edelgas gefüllt. Bitte lockern Sie diese Dichtschraube nicht!

5.4 KONFORMITÄT

Informationen zur Konformität finden Sie unter:
https://swarop.tk/ds_compliance

WEEE/ElektroG



Dieses Symbol weist darauf hin, dass dieses Produkt gemäß WEEE-Richtlinie (Richtlinie über Elektro- und Elektronik-Altgeräte) und nationalen Gesetzen nicht über den Hausmüll entsorgt werden darf. Dieses Produkt muss bei einer dafür vorgesehenen Sammelstelle abgegeben werden. Informationen zu Sammelstellen für Altgeräte erhalten Sie bei den zuständigen kommunalen Einrichtungen oder einer autorisierten Stelle für die Entsorgung von Elektro- und Elektronik-Altgeräten. Die korrekte Entsorgung dieses Produkts dient dem Umweltschutz und verhindert mögliche Schäden für die Umwelt und die menschliche Gesundheit, welche durch unsachgemäße Behandlung des Produkts auftreten können.

GARANTIE

Mit diesem SWAROVSKI OPTIK Produkt haben Sie ein hochwertiges Qualitätserzeugnis erworben, für das wir weltweit gültige Garantie- und Kulanzleistungen gewähren. Für nähere Informationen dazu gehen Sie bitte auf:
https://swarop.tk/riflescopes_warranty



Alle Angaben sind typische Werte.
 Änderungen in Ausführung und Lieferung sowie Druckfehler sind vorbehalten.

Die Darstellung der Absehen ist schematisch. Eine ausführliche Beschreibung der korrekten Abdeckmaße finden Sie unter ABDECKMASSE.SWAROVSKIOPTIK.COM.

WE THANK YOU FOR CHOOSING THIS PRODUCT FROM SWAROVSKI OPTIK. IF YOU HAVE ANY QUESTIONS, PLEASE CONSULT YOUR SPECIALIST DEALER OR CONTACT US DIRECTLY AT SWAROVSKIOPTIK.COM.

1. OVERVIEW

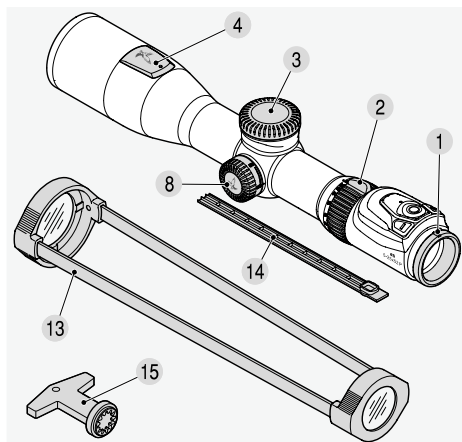

- | | |
|---------------------------------|--|
| 1 Diopter adjusting ring | 8 Parallax turret |
| 2 Magnification adjustment ring | 9 Measurement button |
| 3 Battery cover | 10 Brightness control for reticle illumination + |
| 3.1 Battery (CR123A) | 11 Brightness control for reticle illumination - |
| 3.2 Adjusting tool | 12 LED Bluetooth®* |
| 3.3 Torx wrench | 13 Transparent scope covers |
| 4 Elevation adjustment cover | 14 SWAROVSKI OPTIK rail cover |
| 5 Elevation adjustment | 15 Adjusting tool large |
| 6 Windage adjustment cover | |
| 7 Windage adjustment | |
- *Bluetooth is a trademark of the Bluetooth SIG, Inc.

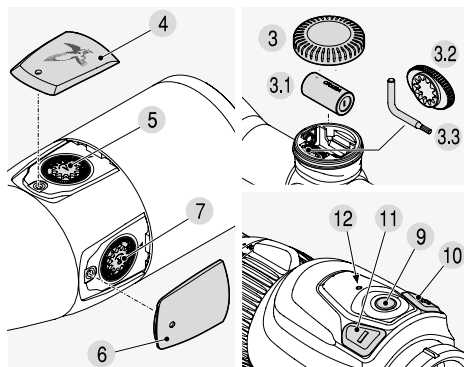

2. OPERATION

2.1 ADJUSTING THE FOCUS

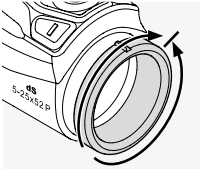

Simply turn the diopter adjusting ring to achieve the best focus for your individual setting of the reticle. First turn the diopter adjusting ring all the way to the left (counterclockwise) and then to the right, until the reticle is optimally focused. Once the reticle is sharply focused, the display will also be sharp.

2.2 CHANGING THE MAGNIFICATION

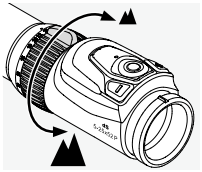

You can set the desired magnification by turning the (stepless) magnification adjustment ring through 180°. The scale on the adjustment ring allows simple and easy reading of the setting. The soft, ribbed covering of the adjustment ring has a nose for better orientation. When the magnification is changed, the aiming point and windage marks position will adapt accordingly.

2.3 THE RETICLE IN THE SECOND IMAGE PLANE (EYEPIECE IMAGE PLANE)

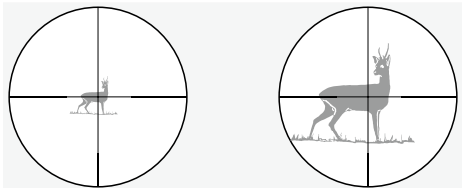

If the magnification increases, then the reticle remains the same size - the size of the image is increased but not the size of the reticle and the display. Even for large magnifications only a little of the target is covered.

2.4 OPERATION OF THE PARALLAX TURRET

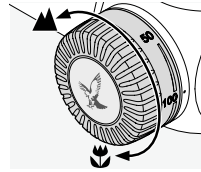

Using the parallax turret, you can adjust the optimum focus for every target distance thus preventing aiming errors due to parallax. The parallax turret can be set from 50 m to infinity.

Set the magnification as high as possible and turn the parallax turret until the image appears at its sharpest. Now move your eye from side to side within the range of the exit pupil. If the reticle moves off the target, correct the parallax setting until the reticle stops moving against the target.

2.5 OPERATION OF THE RETICLE ILLUMINATION

1. On/Off switch

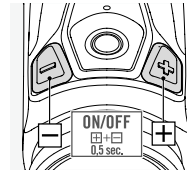

To turn on the reticle illumination (night reticle), press the plus/minus buttons simultaneously for half a second. Alternatively, you can press only the plus or only the minus button for half a second. The SWAROLIGHT function on the rifle scope comes on automatically when the central aiming point is activated (night mode).

SWAROLIGHT Function

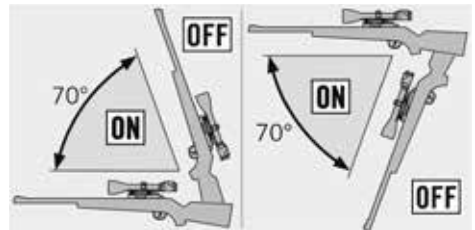

An intelligent tilt sensor detects whether the firearm is in a shooting position. The reticle illumination switches off automatically when the rifle is tilted up

or down by 70° or sideways by more than 30°. It automatically switches back on when the firearm is brought back into position.

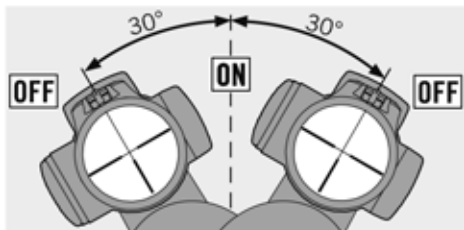

2. Brightness control

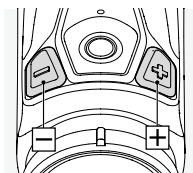

Once the reticle illumination is turned on, you can now adjust the brightness by means of the +/- buttons and select the setting of your choice from among 64 brightness levels. Keep the

button pressed (constant impulse) to rapidly find the optimum brightness, to adjust finely press the button once (single impulse).

Initial brightness setting

To ensure the best possible visibility during use, the dS automatically selects between three brightness levels based on the ambient brightness.

3. Switching off

To turn off the reticle illumination, press the plus/minus buttons simultaneously for a second.

2.6 DISPLAY WITH FUNCTIONS AND WARNINGS

The dS Configurator app gives you several options so that you configure the dS according to your personal preferences:

- Metric or imperial display
- Select reticle type

- Wind speed, bullet velocity, flight time, and knock-down power: Select the parameters (max. 3) you want to be displayed and define where they are shown on the display (see Point 12 "Customizable display fields")
- Switch display elements on and off (windage marks, alignment indicator)
- Set specific values (wind speed, line width of windage marks, reticle width, display duration)

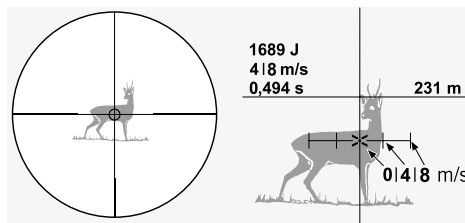
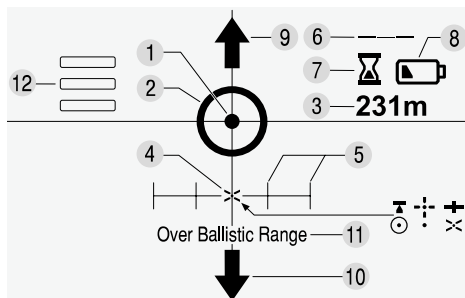

1 Illuminated reticle

2 Aiming mark for distance measurement

An illuminated circle, the aiming mark for distance measurement, appears after you press the measurement button (see Point 2.7 "Measurement of distance and aiming point correction").

3 Distance

Display of precise range measurement.

4 Correct aiming point

See Point 2.7 "Measurement of distance and aiming point correction". The dS Configurator app allows you to choose between different reticle types.

5 Windage marks

The distances between the windage marks result from the range and the ballistic data on the firearm/ammunitions combination that you have entered in the dS Configurator app.

The windage mark display is optional and can be switched on and off in the dS Configurator app.

Whenever the wind drift is too high, the windage marks may lie outside of the display. In this case, they are hidden. They are also hidden if the wind drift is too low and the windage marks consequently are too close together. Each hidden value is replaced in the display by „-“.

6 Alignment indicator

The alignment indicator shows whether the firearm is perfectly horizontal. The symbol disappears after one second.

The alignment indicator display is optional and can be switched on and off in the dS Configurator app.

7 Time-out warning

An hourglass symbol appears 10 seconds before the deactivation of the display (setting, see Point 2.9 “Automatic turn-off function”).

8 Battery warning

When the battery symbol appears, the battery must be replaced. Approximately 100 measurements are still possible. The dS can of course still be used with the reticle display off at any time.

You can check the battery status in the dS Configurator app if you are connected to the rifle scope.

9 and 10 Arrow up/down

The aiming point is located above/below the display. If you reduce magnification, the aiming point will become visible again.

11 Over Ballistic Range

The aiming point cannot be calculated, this may

have the following reasons: Measurement distance > 1024 m, angle > 45 ° up to 600 m, angle > 30 ° between 600 and 1024 m.

12 Customizable display fields

Three customizable fields (display position 1-3) are available in the display for wind speed, bullet velocity, flight time, and knock-down power.

In the dS Configurator app you can set the parameters you want to be displayed. In addition, you can select your preferred display position from a choice of three.

Wind speed

The dS Configurator app allows you to choose between five different wind speeds.

You can activate this parameter to be shown in the display and set your preferred display position (1-3) in the dS Configurator app.

Bullet velocity

The bullet velocity at the target point is automatically given for the measured distance dependent on your ballistic data.

You can activate this parameter to be shown in the display and set your preferred display position (1-3) in the dS Configurator app.

Flight time

The flight time to the target point is automatically given for the measured distance dependent on your ballistic data.

You can activate this parameter to be shown in the display and set your preferred display position (1-3) in the dS Configurator app.

Knock-down power

The knock-down power is automatically given for the measured distance dependent on your ballistic data.

You can activate this parameter to be shown in the display and set your preferred display position (1-3) in the dS Configurator app.

2.7 MEASUREMENT OF DISTANCE AND AIMING POINT CORRECTION

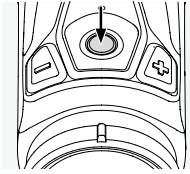

An illuminated circle, the aiming mark for distance measurement, appears after you press the measurement button and the measuring function is activated. If you release the measurement

button, the measurement is triggered and the aiming point calculated from your entered data will appear. The reference mark is the central aiming point of the physical reticle.

The instrument measures the exact distance and immediately calculates the exact aiming point using the set magnification, the air pressure, temperature and angle.

2.8 DISPLAY IN THE EVENT OF MEASUREMENT ERRORS

If the display “----” appears when measuring the distance, either the measuring range has been exceeded or the reflection coefficient of the object is inadequate.

2.9 RANGE

The following factors have an impact on the maximum measurement range:

	RANGE HIGHER	RANGE LOWER
Color of target	Light	Dark
Surface	Shiny	Matt
Angle to target	At right angle	Acute
Size of object	Large	Small
Sunlight	little (cloudy)	A lot (bright sunshine)
Atmospheric conditions	Clear	Misty
Object structure	Plane (e.g. wall)	Variable (e.g. bush, tree)

Note:

The dS is suitable for use with a SWAROVSKI OPTIK thermal imaging clip-on device (e.g. tM 35) in combination with a SWAROVSKI OPTIK thermal monocular adapter (e.g. tMA-52 dS). SWAROVSKI OPTIK accepts no liability if the dS laser affects or damages other instruments (e.g. night vision attachments, etc.).

2.10 AUTOMATIC TURN-OFF FUNCTION

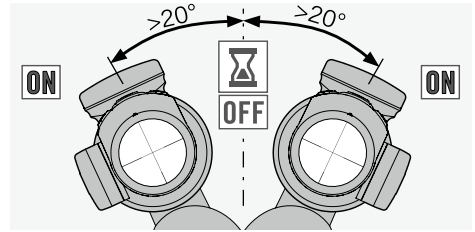

You can set the duration at which the reticle illumination and display will be turned off automatically in the dS Configurator app. As a warning, an hour-glass symbol appears on the display 10 seconds before it automatically switches off. You can extend the duration of the display by pressing the + or - button or by tilting the dS at least 20° to the right or left. If the display switches off, activate the measurement button to take a new measurement.

2.11 CHANGING THE BATTERY

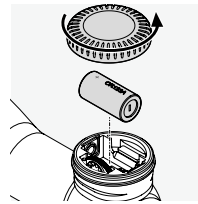

- Turn off the reticle illumination.
- Unscrew the battery cover in a counterclockwise direction.
- Remove the old battery.
- When inserting the new battery (type CR123A),

please make sure that the side marked “+” is in the correct position (see marking on the instrument).

Warning: Do not use rechargeable batteries!

- Screw the battery cover back on in a clockwise direction.

Batteries



Batteries must not be disposed of as household waste and you are legally obliged to return used batteries. Local facilities exist for returning used batteries free of charge (e.g. in retail outlets or at communal collection points). Batteries are labeled with a crossed-out wheeled bin. Please

help us to protect our environment from damaging pollutants.

2.12 BATTERY OPERATING HOURS

Consult the technical data sheet enclosed!

2.13 SWAROVSKI OPTIK RAIL COVER (SR VERSION ONLY)

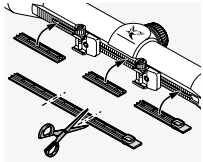

The cover provided can be used to protect the exposed areas of the rail. You can cut it to the required size and press it into the rail using your fingers.

3. SIGHTING THE RIFLE SCOPE IN

3.1 BASIC ALIGNMENT

To ensure perfect alignment of the scope to the rifle, please have a competent gunsmith mount the scope. The reticle has been factory-set to the mechanical middle position.

Note:

When mounting the rifle scope onto the rifle, please make sure that you comply with the eye relief specified (see technical data sheet).

3.2 ALIGNMENT OF THE SCOPE TO THE RIFLE

If the point of impact of the bullet deviates from the aiming point, this can be easily and precisely corrected by adjusting the elevation turret and the windage turret of the scope. Regardless of corrections, the middle point of the reticle always stays in the middle of the field of view.

3.3 PREPARATIONS FOR SIGHTING THE RIFLE SCOPE IN

Before sighting the rifle scope in, please make sure that the following parameters are set correctly:

- Diopter adjustment
- High magnification
- Parallax

A technical data sheet with a formula for sighting in can be found in the pocket of the user manual. When correctly completed, this will help you enter your personal data on the rifle, ammunition, etc. in the dS Configurator app.

To obtain an accurate aiming point, we recommend you measure the actual muzzle velocity from your barrel using the desired load and calculate the ballistic coefficient (BC).

3.4 ELEVATION AND WINDAGE ADJUSTMENT

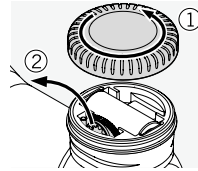

1. Open the battery cover and remove the torx wrench and the adjusting tool.

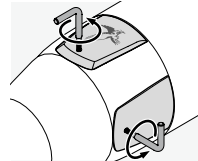

2. The covers of the elevation and windage adjustment can be opened with the Torx wrench (TX 6) provided. You can then adjust the elevation and windage with the adjusting tool or the adjusting tool large that is supplied (see Point 1. "Overview", position 15).

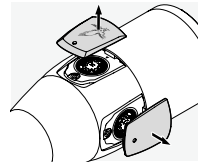

3. Elevation adjustment: Turn the adjusting tool or the adjusting tool large (supplied) in the middle of the elevation adjustment...

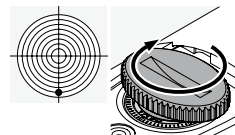

a) ... clockwise if a shot is low, or

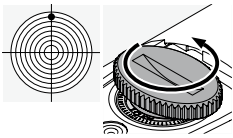

b) ... counterclockwise if the shot is high for the required impact point correction (per click 1/4 MOA; 7 mm/100 m or 0,25 in/100 yds).

4. Windage adjustment: Turn the adjusting tool or the adjusting tool large (supplied) in the middle of the windage adjustment...

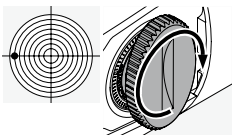

a) ... clockwise for a shot to the left, or

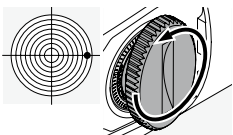

b) ... counterclockwise for a shot to the right for the required impact point correction (per click 1/4 MOA; 7 mm/100 m or 0,25 in/100 yds).

5. Use the torx wrench to screw the covers back on, then place the screwdriver and adjusting tool back in the top turret.

You will find the impact point correction per click on the enclosed technical data sheet or written on the elevation adjustment or windage adjustment of your rifle scope.

3.5 CONFIGURING THE RIFLE SCOPE WITH THE APP

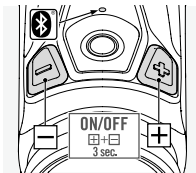

1. Install the dS Configurator App on your smartphone/tablet (Android or iOS).

2. Activate Bluetooth® on the smartphone and the dS. To do this, press the +/- buttons on the rifle

scope simultaneously for 3 seconds until the LED flashes.

3. Connect the smartphone and dS via Bluetooth®. Use the serial number located on the bottom of the eyepiece for this purpose. The LED permanently lights up once a connection has been successfully set up.

4. Enter the sighting-in values recorded on the technical data sheet in the dS Configurator app.

5. Finally, transfer the data back to the dS.

6. Simultaneously press the +/- buttons again for 3 seconds to switch Bluetooth® off again on the dS.

Note:

SWAROVSKI OPTIK accepts no responsibility for ensuring that the caliber data displayed in the dS Configurator app is correct; each customer is responsible for checking this data.

3.6 TIPS AND TRICKS FOR MOUNTING RIFLE SCOPES

Nowadays, there is an enormous choice of technically advanced rifle scope mounts which allow rifle scopes to be attached securely to firearms. By using the right tools and amount of effort, desired levels of stability and accuracy can be achieved. Please read the installation instructions provided by the individual manufacturer carefully. These contain detailed information about the appropriate tool to use and a few tips and tricks to make installation easier.

If you mount your rifle scope with a ring mounting, we recommend that you use the alignment indicator in the rifle scope to ensure the result is as accurate as possible. After you have aligned your rifle, place the dS in the half-shells of the mounting, press the measurement button, then rotate the dS until the alignment indicator is perfectly aligned in the display. The alignment indicator will then disappear after one second.

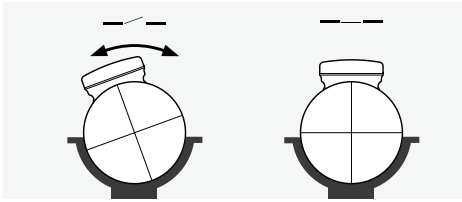

Here a number of examples:

- Depending on the type of mount (please read the particular manufacturer's instructions), when fitting the mount base it may be helpful to remove the finish from the contact surfaces, then degrease them and, when screwing the contact surfaces into place for the final time, first coat them with a suitable adhesive.
- If necessary, you can readjust the rings to make sure that the fitting is perfectly centered, e.g. by lapping the rings.
- Also degrease the clamping surfaces and inner sides of the rings and apply a suitable adhesive to at least the lower halves of the rings for complete stability when shooting.
- Please take particular care when adjusting the reticle.

• Eye relief distance:

The correct eye relief distance for the rifle scope can be found in the technical data. Individual settings and adjustments allow users to achieve an optimum field of view and a comfortable firing position.

• Torque:

Tighten the screws for the rings on both sides to a **maximum 200 Ncm/17.7 inch pounds**. This ensures that the tubular bodies are not placed under unnecessary pressure and guarantees accurate, tension-free installation. To obtain the right amount of force, a torque wrench is recommended. Under no circumstances should the rings be tightened instead of sticking together the bottom halves of the rings, which is an essential step.

If the right tools are used with the right amount of force and the manufacturer's instructions are followed closely, the rifle scope should require little correction when sighting in. Use the individual compon-

ents to obtain the highest levels of accuracy for your chosen firearm/mount/rifle scope combination.

SWAROVSKI OPTIK provides no guarantee that the content of this page is correct, current or complete.

3.7 FURTHER INFORMATION



You will find comprehensive information and tips at:

SWAROVSKIOPTIK.COM



The dS Configurator app for your smartphone/tablet is available from the App Store or Google Play.

4. CARE AND MAINTENANCE

4.1 CLEANING CLOTH

The special microfiber cloth can be used to clean even the most sensitive glass surfaces. It is suitable for objective lens, ocular lens and eyeglasses. Please keep the cloth clean, as dirt can damage the lens surface. If the cloth becomes soiled, it can be washed in lukewarm soapy water and left to dry. Please use it exclusively for cleaning lens surfaces.

4.2 CLEANING

We have designed all elements and surfaces to require little care.

To ensure the long-lasting optical brilliance of your rifle scope, you should keep the glass surfaces free from dirt, oil and grease.

To clean the lens, first remove larger particles with an optical lens brush. For the subsequent thorough

cleaning we recommend breathing lightly onto the lens and then cleaning it with the moist cleaning cloth. It is recommended to clean the metal parts with a clean, soft cleaning cloth.

4.3 USING INSECT REPELLENTS

The active agent DEET (insect repellent) may – depending on the concentration – damage both synthetic materials and varnished surfaces. In particular, in cases where the product is newly applied and still damp on skin or hands which then come into contact with the surface.

As an alternative, insect repellents based on ICARIDIN can be used.

4.4 STORAGE

You should keep your rifle scope in a well-ventilated, dry, dark place. If the rifle scope is wet, it must be dried prior to storage.

5. FOR YOUR SAFETY!

5.1 LASER SAFETY

Complies with 21 CFR 1040.10 and 1040.11 except for conformance with IEC 60825-1 Ed. 3., as described in Laser Notice No. 56, dated May 8, 2019.

As such, the instrument is safe for eyes and should be used for any application, but must not be aimed at people directly.

5.2 GENERAL INSTRUCTIONS

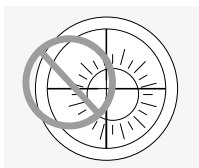

Never use the rifle scope to look at the sun! This will damage your eyes! Please protect your rifle scope from unnecessary solar radiation. Never point the instrument at people from close distances!

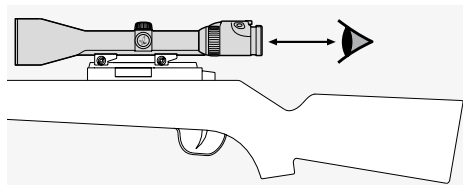

Please note the eye relief distance specified for a mounted rifle scope (see technical data sheet for dimensions).

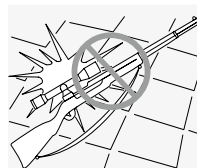

Please protect your rifle scope against knocks.

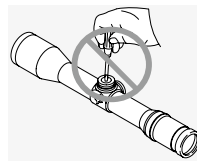

Repair and service work shall only be carried out by either SWAROVSKI OPTIK Absam (Austria) or SWAROVSKI OPTIK North America and any work by non-authorized parties shall render the warranty void.

5.3 SEALING

Thanks to the use of high-quality sealing elements and controlled fabrication processes, our rifle scopes are watertight and gas-tight to a pressure of 0.4 bar or a depth in water of 4 m. Nevertheless, careful handling is advised, especially around the turrets. The scope has been filled with inert gas via the sealing screw located underneath the rifle scope. Please do not loosen this sealing screw!

5.4 COMPLIANCE

More information about compliance can be found at: https://swarop.tk/ds_compliance

WEEE/ElektroG



This symbol indicates that this product must not be disposed of as household waste under the WEEE Directive (Waste Electrical and Electronic Equipment Directive) and national laws. This product must be returned to a dedicated collection site. You can obtain information about collection sites for waste equipment from your local authorities or from an authorized site for the disposal of waste electrical and electronic equipment. Disposing of this product correctly helps to protect the environment and prevents potential damage to both the environment and human health which could occur if the products are not handled correctly.

WARRANTY

This product from SWAROVSKI OPTIK is a high-quality instrument for which we grant worldwide warranty and goodwill services. For more information, please visit: https://swarop.tk/riflescopes_warranty



MERCI D'AVOIR CHOISI
CE PRODUIT DE LA
MAISON SWAROVSKI
OPTIK. POUR TOUTE
QUESTION ADRESSEZ-VOUS
À VOTRE DÉTAILLANT
OU CONTACTEZ-NOUS
DIRECTEMENT SUR
SWAROVSKIOPTIK.COM.

All the specifications given are typical values.

We reserve the right to make changes regarding design and delivery. We accept no liability for printing errors.

1. DESCRIPTION

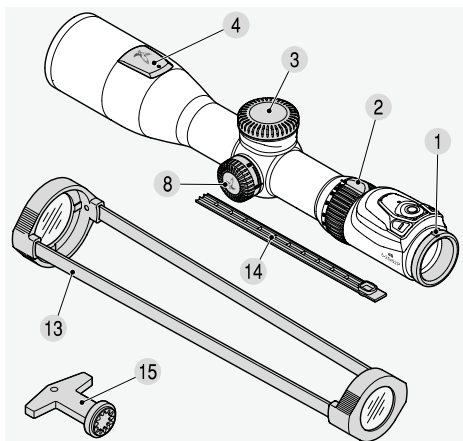

- | | |
|-------------------------------------|--|
| 1 Bague de réglage de la dioptrie | 8 Tourelle de parallaxe |
| 2 Bague de réglage du grossissement | 9 Bouton de mesure |
| 3 Capot du compartiment à piles | 10 Réglage de la luminosité de l'éclairage du réticule + |
| 3.1 Pile (CR123A) | 11 Réglage de la luminosité de l'éclairage du réticule - |
| 3.2 Outil de réglage | 12 LED Bluetooth®* |
| 3.3 Tournevis Torx | 13 Protections transparentes pour lunette de visée |
| 4 Couvercle du réglage vertical | 14 Protection pour rail de montage SWAROVSKI OPTIK |
| 5 Réglage vertical | 15 Outil de réglage (grand) |
| 6 Couvercle du réglage latéral | |
| 7 Réglage lateral | |

*Bluetooth est une marque commerciale de Bluetooth SIG, Inc.

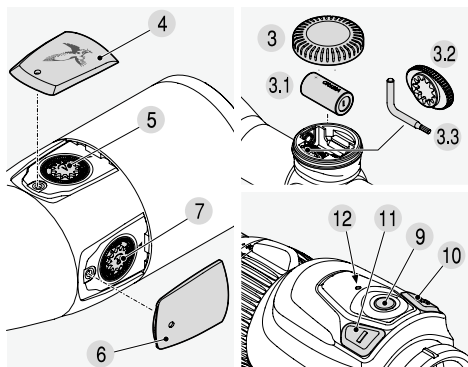

2. MISE EN SERVICE

2.1 REGLAGE DE LA NETTETE DE L'IMAGE

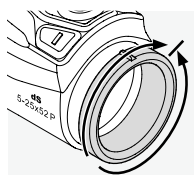

Pour obtenir l'image la plus nette du réticule, il vous suffit de tourner la bague de réglage de la dioptrie. Tournez la bague de réglage de la dioptrie entièrement vers la gauche (dans le sens inverse des aiguilles d'une montre) puis vers la droite, jusqu'à ce que le réticule soit le plus net possible. L'afficheur est également net lorsque le réglage de netteté du réticule est effectué.

2.2 LE CHANGEMENT DE GROSSISSEMENT

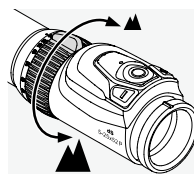

En tournant la bague de réglage du grossissement à 180°, vous obtenez graduellement le grossissement de votre choix. La graduation oblique permet de lire le réglage facilement et aisément.

Pour faciliter l'orientation, le revêtement souple et rainuré de la bague de réglage est doté d'un taquet. Lorsque le grossissement est modifié, la position du point de visée et des repères de dérive s'adapte quasiment simultanément.

2.3 LE RETICULE SITUE DANS LE 2^{EME} PLAN FOCAL PLAN FOCAL (PLAN FOCAL DU COTE DE L'OCULAIRE)

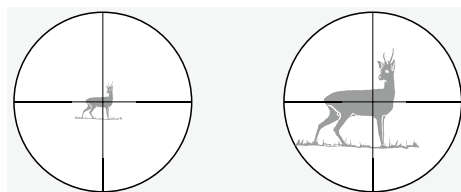

En cas de changement de grossissement, le réticule reste inchangé ; la dimension de l'image est certes modifiée, mais pas celle du réticule, ni celle de l'écran. Même en cas de forts grossissements, la cible est à peine cachée.

2.4 COMMANDE DE LA TOURELLE DE PARALLAXE

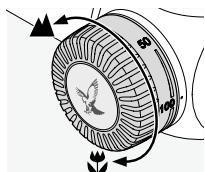

La tourelle de parallaxe vous permet d'effectuer des réglages d'une précision optimale pour toutes les distances d'objectif et d'éviter les erreurs d'objectif dues à la parallaxe. La tourelle de parallaxe peut être réglée de 50 m à l'infini.

Réglez le grossissement sur la valeur la plus grande et tournez la tourelle de parallaxe jusqu'à ce que l'image soit la plus nette possible. À présent, déplacez votre oeil d'un côté à l'autre dans la zone de sortie de pupille. Si le réticule s'éloigne de l'objectif, corrigez le réglage de la parallaxe jusqu'à ce que le réticule arrête de se déplacer par rapport à l'objectif.

2.5 UTILISATION DE L'ÉCLAIRAGE DE VISEE

1. Commutateur Marche/Arrêt

1. Commutateur Marche/Arrêt

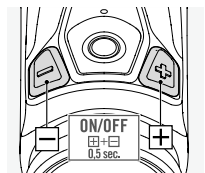

Pour allumer l'éclairage du réticule (réticule de nuit), appuyez simultanément sur les boutons plus et moins pendant une demi-seconde. Vous pouvez aussi appuyer seulement sur le bouton plus

ou seulement sur le bouton moins pendant une demi-seconde. La fonction SWAROLIGHT de la lunette de visée s'allume automatiquement lorsque le point de visée central est activé (mode nuit).

Fonction SWAROLIGHT

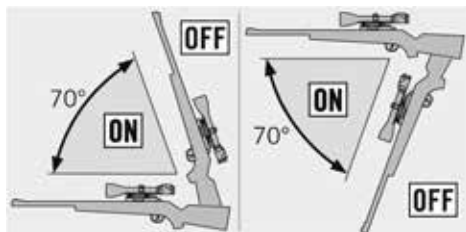

Un capteur d'inclinaison intelligent détecte si l'arme à feu est en position de tir. L'éclairage du réticule s'éteint automatiquement lorsque le fusil est incliné

de 70° vers le haut ou vers le bas ou de plus de 30° sur le côté. Il se rallume automatiquement lorsque l'arme est remise en position.

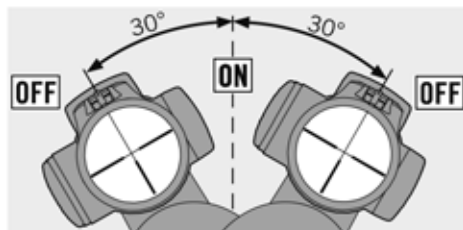

2. Réglage de la luminosité du réticule

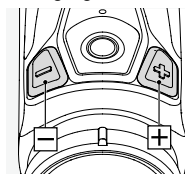

Une fois l'éclairage du réticule allumé, vous pouvez maintenant régler la luminosité au moyen de la touche +/- et sélectionner le niveau souhaité entre 64 niveaux de luminosité. Pour

obtenir la luminosité optimale, maintenez la touche enfoncée (impulsion continue), et pour effectuer le réglage de précision, appuyez une fois sur la touche (impulsions brèves).

Réglage initial de la luminosité

Pour garantir la meilleure visibilité possible pendant l'utilisation, la lunette dS sélectionne automatiquement l'un des trois niveaux de luminosité disponibles en fonction de la luminosité ambiante.

3. Position arrêt

Pour éteindre l'éclairage du réticule, appuyez simultanément sur les boutons plus et moins pendant une seconde.

2.6 REPRESENTATION DE L'ECRAN AVEC FONCTIONS ET AVERTISSEMENTS

L'application dS Configurator offre plusieurs options, vous permettant de configurer la lunette dS selon vos préférences personnelles :

- Unités métriques ou impériales
- Sélection du type de réticule

- Vitesse du vent, vitesse de la balle, temps de vol et puissance d'impact : sélectionnez les paramètres (maximum 3) que vous souhaitez afficher et définissez leur emplacement sur l'affichage (voir le Point 12 « Champs d'affichage personnalisables »)
- Activation et désactivation des éléments d'affichage (repères de dérive, indicateur d'alignement)
- Configuration de valeurs spécifiques (vitesse du vent, largeur de ligne des repères de dérive, largeur du réticule, durée d'affichage)

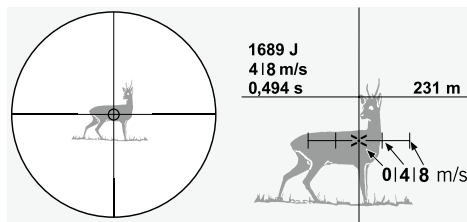
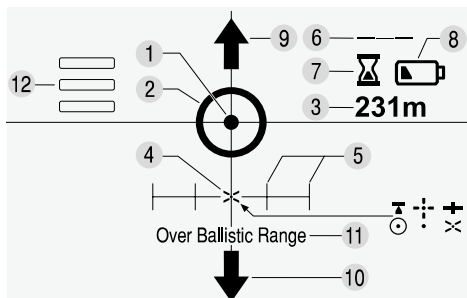

1 Réticule éclairé

2 Repère de cible pour la mesure de la distance

Une pression sur le bouton de mesure fait apparaître un cercle lumineux, le repère de cible (voir au point 2.7 « Mesure de la distance correction du point de visée »).

3 Éloignement

Affichage des mesures de distance précises.

4 Point de visée correct

Voir le Point 2.7 « Mesure de la distance et correction du point de visée ». L'application dS Configurator vous permet de choisir entre différents types de réticule.

5 Repères de dérive

Les distances entre les repères de dérive dépendent de la distance et des données balistiques associées à la combinaison d'arme/de munitions que vous avez définie dans l'application dS Configurator.

L'affichage des repères de dérive est facultatif et peut être activé et désactivé dans l'application dS Configurator.

Lorsque la dérive du vent est trop importante, les repères de dérive peuvent être situés en dehors de l'écran. Dans ce cas, ils sont masqués. Lorsque la dérive du vent est trop faible, et que de ce fait les repères de dérive sont situés trop près les uns des autres, ils sont également masqués. À l'écran, la valeur masquée concernée sera remplacée par « - ».

6 Indicateur d'alignement

L'indicateur d'alignement indique si l'arme à feu est parfaitement horizontale. Le symbole disparaît après une seconde.

L'affichage de l'indicateur d'alignement est facultatif et peut être activé et désactivé dans l'application dS Configurator.

7 Avertissement de temporisation

10 secondes avant la désactivation de l'écran (voir le réglage au point 2.9 « Fonction de coupure automatique ») apparaît un sablier.

8 Avertissement de l'état de la pile

L'apparition du symbole de pile signifie que celle-ci doit bientôt être changée ; à partir de ce moment, 100 mesures environ sont encore possibles. L'utilisation seule du dS est encore bien sûr possible avec le réticule physique.

Vous pouvez consulter l'état de la pile dans l'application dS Configurator si vous êtes connecté à la lunette de visée.

9 et 10 flèches haut/bas

Le point de visée se trouve au-dessus ou en-dessous de l'écran. Le point de visée est à nouveau visible lorsque vous réduisez le grossissement.

11 Over Ballistic Range

Le point de visée ne peut pas être calculé, ce qui peut s'expliquer comme suit : Distance de mesure

> 1.024 m, angle > 45 ° jusqu'à 600 m, angle > 30 ° entre 600 et 1.024 m.

12 Champs d'affichage personnalisables

Trois champs personnalisables (positions d'affichage 1-3) sont disponibles, permettant d'afficher la vitesse du vent, la vitesse de la balle, le temps de vol et la puissance d'impact.

Dans l'application dS Configurator, vous pouvez définir les paramètres que vous souhaitez afficher. Vous pouvez également définir votre position d'affichage préférée parmi les trois choix disponibles.

Vitesse du vent

L'application dS Configurator vous permet de choisir parmi cinq vitesses de vent différentes.

Vous pouvez activer ce paramètre pour qu'il apparaisse sur l'affichage et définir votre position d'affichage préférée (1-3) dans l'application dS Configurator.

Vitesse de la balle

La vitesse de la balle au point cible est indiquée automatiquement sur la distance mesurée en fonction de vos données balistiques.

Vous pouvez activer ce paramètre pour qu'il apparaisse sur l'affichage et définir votre position d'affichage préférée (1-3) dans l'application dS Configurator.

Temps de vol

Le temps de vol au point cible est indiquée automatiquement sur la distance mesurée en fonction de vos données balistiques.

Vous pouvez activer ce paramètre pour qu'il apparaisse sur l'affichage et définir votre position d'affichage préférée (1-3) dans l'application dS Configurator.

Puissance d'impact

La puissance d'impact est indiquée automatiquement sur la distance mesurée en fonction de vos données balistiques.

Vous pouvez activer ce paramètre pour qu'il apparaisse sur l'affichage et définir votre position d'affichage préférée (1-3) dans l'application dS Configurator.

2.7 MESURE DE LA DISTANCE ET CORRECTION DU POINT DE VISEE

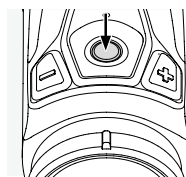

Dès que vous appuyez sur le bouton de mesure, un cercle lumineux apparaît, le repère de cible pour la mesure de la distance, et la fonction de mesure est activée. Si vous relâchez

le bouton de mesure, la mesure est déclenchée et le point de visée, qui se calcule sur la base de vos données saisies, apparaît. Le repère de mesure est le point de visée central du réticule physique.

L'appareil mesure la distance exacte et affiche automatiquement et directement le point de visée exact en tenant compte du grossissement réglé, de la pression de l'air, de la température et de l'angle.

2.8 AFFICHAGE EN CAS D'ERREUR DE MESURE

Si l'affichage « ---- » apparaît lors de la mesure de la distance, c'est que soit la plage de mesure est dépassée soit le degré de réflexion de l'objet est insuffisant.

2.9 PORTEE

La portée de mesure maximale est influencée par les facteurs ci-après :

	PORTEE ACCRUE	PORTEE REDUITE
Couleur de l'objet cible	Claire	Foncée
Surface	Brillante	Mat
Angle par rapport à l'objet cible	Vertical	Aigu
Taille de l'objet	Grand	Petit
Lumière du soleil	Faible (nuageux)	Importante (ensoleillé)
Conditions atmosphériques	Clares	Brumeuses
Structure de l'objet	Homogène (paroi de maison)	Hétérogène (buisson, arbre)

Veillez noter :

La lunette dS peut être associée à un appareil de vision thermique à fixation rapide de SWAROVSKI OPTIK (par exemple, le monoculaire tM 35) avec un adaptateur pour monoculaire thermique de SWAROVSKI OPTIK (par exemple, le modèle tMA-52 dS). SWAROVSKI OPTIK n'endosse aucune responsabilité si le laser dans le dS nuit ou endommage d'autres appareils (par exemple, dispositifs frontaux de vue nocturne, etc.).

2.10 FONCTION DE COUPURE AUTOMATIQUE

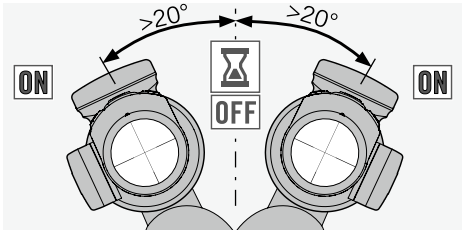

Vous pouvez définir la durée de désactivation automatique de l'éclairage du réticule et de l'affichage dans l'application dS Configurator. Un symbole représentant un sablier apparaît sur l'affichage 10 secondes avant qu'il ne s'éteigne automatiquement, pour vous avertir. Vous pouvez prolonger la durée d'affichage en appuyant sur le bouton + ou - ou en inclinant la lunette dS d'au moins 20° vers la droite ou la gauche. Si l'affichage s'éteint, appuyez sur le bouton de mesure pour effectuer une nouvelle mesure.

2.11 CHANGEMENT DE LA PILE

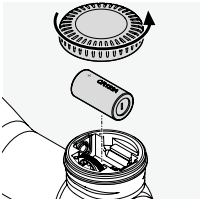

- Éteignez l'éclairage du réticule.
- Dévissez le capot du compartiment à pile en tournant dans le sens contraire des aiguilles d'une montre.
- Retirez l'ancienne pile.

• Au moment d'insérer la nouvelle pile (type CR123A), veillez à ce que le côté comportant un « + » soit dirigé dans la bonne position (voir le repère sur l'appareil).

Avertissement : ne pas utiliser de batterie !

• Remplacez le capot du compartiment à pile et tournez-le ensuite dans le sens des aiguilles d'une montre.

Piles



Ne jetez pas de piles avec vos ordures ménagères. Vous avez l'obligation légale de recycler vos piles usagées. Vous pouvez rapporter gratuitement vos piles usagées dans des commerces ou des points de

collecte communaux près de chez vous. Les piles sont marquées d'une poubelle barrée. Aidez-nous à protéger la nature contre la pollution.

2.12 DUREE DE SERVICE DE LA PILE

Voir fiche signalétique technique ci-jointe !

2.13 PROTECTION POUR RAIL DE MONTAGE SWAROVSKI OPTIK (VERSION SR UNIQUEMENT)

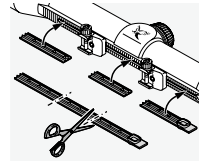

La protection fournie permet de protéger les parties exposées du rail de montage. Vous pouvez la couper aux dimensions souhaitées ; insérez-la dans le rail avec vos doigts.

3. REGLER LA LUNETTE DE VISEE SUR L'ARME

3.1 LE REGLAGE DE BASE

Pour que la lunette de visée soit parfaitement adaptée sur l'arme, nous vous recommandons d'en confier le montage à un armurier spécialisé. Au départ de l'usine, le réticule est mécaniquement placé dans la position centrale.

Veillez noter :

Lorsque vous montez la lunette de visée sur l'arme, veuillez-vous assurer que vous tenez compte de la distance oculaire spécifiée (voir la fiche signalétique technique).

3.2 LE REGLAGE DE LA LUNETTE SUR L'ARME

Lorsque le point d'impact s'écarte du centre de la mire, il est facile d'y remédier de façon précise par l'intermédiaire du réglage vertical ou latéral de la lunette. À noter que le centre du réticule reste toujours au centre du champ de vision.

3.3 PREPARATIFS POUR REGLER LA LUNETTE DE VISEE SUR L'ARME

Avant de régler la lunette de visée sur l'arme, veuillez-vous assurer que les paramètres suivants ont été réglés correctement :

- Réglage de la correction dioptrique
- Grossissement élevé
- Parallaxe

Une fiche technique avec une formule de réglage de la visée initiale se trouve dans la poche du manuel d'utilisation. Correctement renseignée, elle vous aidera à saisir vos données personnelles concernant le fusil, les munitions, etc. dans l'application dS Configurator.

Pour obtenir un point de visée précis, nous vous recommandons de mesurer la vitesse initiale réelle de votre canon avec la charge souhaitée et de calculer le coefficient balistique (BC).

3.4 RÉGLAGE VERTICAL ET LATÉRAL

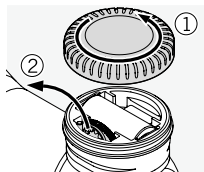

1. Ouvrez le capot du compartiment à pile et retirez le tournevis Torx ainsi que l'outil de réglage.

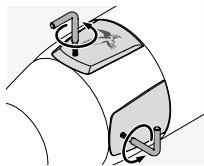

2. Pour ouvrir les couvercles de réglage vertical et latéral, utilisez la clé Torx (TX 6) fournie. Vous pouvez ensuite régler l'élévation et la dérive avec l'outil de réglage ou l'outil de réglage (grand) fourni (voir le Point 1 « Description », position 15).

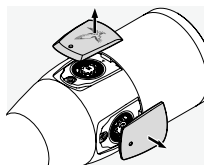

3. Réglage vertical : tournez l'outil de réglage ou l'outil de réglage (grand) (fourni) au centre du réglage vertical...

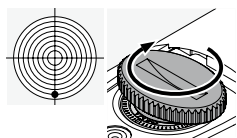

a) ... en cas d'impact bas, dans le sens des aiguilles d'une montre ou

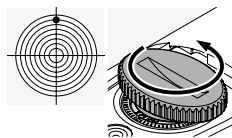

b) ... en cas d'impact haut, dans le sens inverse des aiguilles d'une montre conformément à la valeur de correction du point d'impact (1/4

MOA par clic ; 7 mm sur 100 m).

4. Réglage latéral : tournez l'outil de réglage ou l'outil de réglage (grand) (fourni) au centre du réglage latéral...

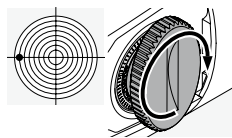

a) ... en cas d'impact à gauche, dans le sens des aiguilles d'une montre ou

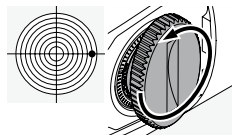

b) ... en cas d'impact vers la droite, dans le sens inverse des aiguilles d'une montre conformément à la valeur de correction du point

d'impact (1/4 MOA par clic ; 7 mm sur 100 m).

5. Enfin, revissez à nouveau les caches à l'aide du tournevis Torx et rangez-le ainsi que l'outil de réglage dans la tourelle supérieure.

Vous trouverez la valeur de correction du point d'impact par clic dans la fiche signalétique technique ci-jointe ou sur l'indication du réglage vertical et/ou du réglage latéral de votre lunette de visée.

3.5 CONFIGURATION DE LA LUNETTE DE VISEE AU MOYEN DE L'APP

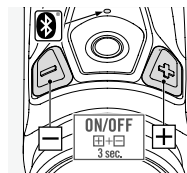

1. Installez l'app de configuration dS sur votre smartphone/tablette (Android ou iOS).

2. Activez la fonction Bluetooth® aussi bien sur le smartphone que sur le dS. Sur la lunette de visée,

appuyez simultanément sur les touches +/- pendant 3 secondes jusqu'à ce que la LED clignote.

3. Reliez le smartphone et le dS par la connexion Bluetooth®. Ceci s'effectue à l'aide du numéro de série situé sur la face inférieure de l'oculaire. Une fois la connexion établie, la LED reste allumée.

4. Saisissez les valeurs de réglage de la visée initiale enregistrées sur la fiche technique dans l'application dS Configurator.

5. Ensuite, transférez à nouveau les données vers le dS.

6. Pour désactiver la connexion Bluetooth® sur le dS, appuyez à nouveau simultanément sur les touches +/- pendant 3 secondes.

Veillez noter :

SWAROVSKI OPTIK décline toute responsabilité concernant l'exactitude des données de calibre affichées dans l'application dS Configurator. Il incombe à chaque client de vérifier ces données.

3.6 TRUCS ET ASTUCES RELATIFS AU MONTAGE POUR LUNETTE DE VISEE

De nombreux montages pour lunette de visée à la technique sophistiquée sont à présent disponibles sur le marché. Ils assurent un raccordement optimal de l'arme et de la lunette de visée. L'utilisation de l'outil adapté et d'une force ciblée vous permettent d'obtenir la résistance et la précision de tir souhaitées. Veuillez lire attentivement la notice d'installation du fabricant du montage correspondant. Vous y trouverez des instructions détaillées sur l'outil adapté à utiliser, ainsi que quelques trucs et astuces pour faciliter la procédure d'installation.

Si votre lunette de visée est montée sur votre arme avec un montage à anneaux, nous vous recommandons d'utiliser l'indicateur d'alignement de la lunette de visée pour obtenir un résultat aussi précis que possible. Après avoir aligné votre fusil, placez la lunette dS dans les demi-coques de la monture, appuyez sur le bouton de mesure, puis tournez la lunette dS jusqu'à ce que l'indicateur d'alignement soit parfaitement aligné sur l'affichage. L'indicateur d'alignement s'éteint une seconde plus tard.

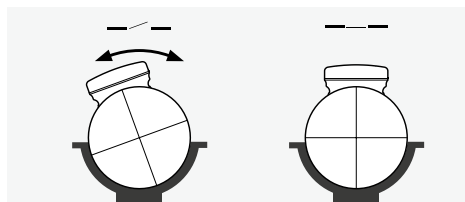

En voici quelques exemples :

- Selon le type de montage (veuillez lire les recommandations correspondantes du fabricant), il est nécessaire, pour le montage des embases, de retirer le bruniage des surfaces d'appui, puis de les graisser et, en plus de visser fermement les vis, d'appliquer une colle adaptée sur les surfaces d'appui.

- Le cas échéant, vous pouvez corriger la position des anneaux pour garantir une installation parfaitement centrée du montage, par ex. en rodant les anneaux.

- Graissez également les surfaces de serrage et les faces intérieures des anneaux et appliquez sur la moitié inférieure des anneaux une colle adaptée pour garantir la résistance au tir.

- Veuillez faire particulièrement attention à l'orientation de la lunette.

- Distance interpupillaire :

La distance interpupillaire correcte de la lunette de visée est indiquée dans les caractéristiques de l'appareil. En utilisant des dimensions et conceptions personnelles du tireur, vous augmentez le champ de vision optimal en garantissant une position de butée confortable.

- Couple de serrage :

Serrez alternativement les vis des anneaux à un couple **max. de 200 Ncm**. De cette manière, le corps tubulaire n'est pas soumis à une pression inutile et vous pouvez garantir un montage sans contrainte de la plus haute précision. Pour ne pas dépasser la force appropriée, il est recommandé d'utiliser une clé dynamométrique. En aucun cas il ne faut essayer d'éviter le collage nécessaire des moitiés inférieures d'anneau par un serrage supplémentaire des coques annulaires !

Dès lors que l'outil adapté est utilisé avec la force appropriée et que les instructions du fabricant sont

précisément respectées, les corrections à effectuer sur la lunette de visée lors du tir ne sont que minimales. Utilisez les composants optimaux pour assurer la précision maximale de votre ensemble arme/montage/lunette de visée.

SWAROVSKI OPTIK n'offre aucune garantie quant à la justesse, l'actualité ou l'intégrité du contenu présenté ici.

3.7 AUTRES INFORMATIONS



Vous trouverez des informations détaillées et des conseils sur le site Internet : SWAROVSKIOPTIK.COM



L'application dS Configurator pour votre smartphone/tablette est disponible sur l'App Store ou Google Play.



4. MAINTENANCE ET ENTRETIEN

4.1 TISSU DE NETTOYAGE

Avec le tissu de nettoyage spécial en microfibres, vous pouvez nettoyer des surfaces en verre même les plus délicates. Il convient pour objectifs, oculaires et lunettes. Veillez à ce que le tissu soit toujours propre car des impuretés risqueraient de rayer la surface des lentilles. Lorsque le tissu est sale, il suffit de le laver à l'eau tiède et savonneuse et de le laisser ensuite sécher à l'air. Utilisez-le uniquement pour nettoyer des surfaces en verre !

4.2 NETTOYAGE

Tous les éléments et surfaces sont conçus de façon qu'ils soient d'un entretien facile. Pour pouvoir garantir durablement la brillance optique de vos lunettes, il faut absolument éviter tout contact avec la saleté, l'huile ou la graisse.

Pour nettoyer l'objectif, enlevez d'abord les grosses particules à l'aide d'un pinceau spécial. Pour un nettoyage plus approfondi, nous vous recommandons de souffler doucement sur l'objectif et de le nettoyer à l'aide du chiffon de nettoyage humide. Il est conseillé de nettoyer les pièces métalliques avec un chiffon doux et propre.

4.3 UTILISATION DE PRODUITS INSECTIFUGES

L'agent actif DEET (insectifuge) peut, selon sa concentration, endommager les matériaux synthétiques et les surfaces vernies. C'est notamment le cas lorsque le produit récemment appliqué sur la peau ou les mains est encore humide et se trouve en contact avec la surface.

Les produits insectifuges à base d'ICARIDIN peuvent être utilisés à la place.

4.4 ENTREPOSAGE

Nous vous recommandons d'entreposer vos lunettes de visée dans un endroit sec, sombre et bien aéré. Lorsque la lunette de visée est mouillée, il faut au préalable la sécher.

5. POUR VOTRE SECURITE

5.1 SECURITE DES LASERS

Conforme à 21 CFR 1040.10 et 1040.11, à l'exception de la conformité à la norme IEC 60825-1 Éd. 3, comme décrit dans l'avis Laser Notice No. 56 en date du 8 mai 2019. Par conséquent, l'appareil est sans danger pour les yeux et peut être utilisé à votre convenance, mais il ne doit pas être orienté directement vers d'autres personnes.

5.2 RECOMMANDATIONS D'ORDRE GENERAL

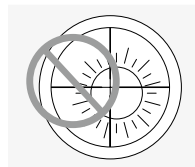

N'orientez en aucun cas votre lunette de visée directement vers le soleil ! Vous risqueriez de provoquer des lésions oculaires ! Veuillez aussi mettre votre lunette de visée à l'abri d'un ensoleillement inutile. Ne dirigez jamais l'appareil sur des personnes à courtes distances.

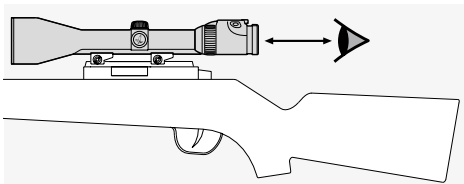

Tenez compte de la distance oculaire imposée si une lunette de visée est installée sur l'arme (voir fiche signalétique technique pour les mesures).

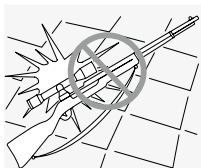

Veuillez mettre vos lunettes de visée à l'abri des chocs.

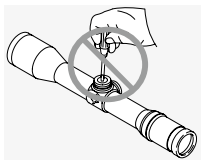

Les travaux de réparations et de remise en état ne doivent être effectués que par SWAROVSKI OPTIK Absam (Austria) ou par SWAROVSKI OPTIK North America, faute de quoi la

garantie ne serait plus valable.

5.3 ETANCHEITE

Nos lunettes de visée sont étanches jusqu'à une surpression de 0,4 bar (4 m de profondeur dans l'eau) grâce à l'utilisation d'éléments d'étanchéité de qualité et au contrôle rigoureux des opérations de production. Ceci ne doit cependant pas empêcher de manier cet instrument, et particulièrement ses tourelles, avec toutes les précautions d'usage. La lunette de visée est remplie de gaz inerte à l'aide de la vis d'étanchéité située sur sa face inférieure. Veuillez ne pas desserrer la vis !

5.4 CONFORMITE

Les informations concernant la conformité figurent sous : https://swarop.tk/ds_compliance

WEEE / Loi sur les appareils électroniques ElektroG



Ce symbole vous informe que le présent produit doit être mis au rebut conformément à la directive WEEE (Directive relative aux équipements électriques et électroniques) et aux législations locales applicables, séparément des ordures ménagères. Le présent produit doit être déposé auprès d'un point de collecte prévu à cet effet. Pour obtenir des informations sur les points de collecte pour appareils usagers, veuillez contacter les organisations communales responsables ou une installation habilitée à la mise au rebut d'équipements électriques et électroniques usagés. La bonne mise au rebut de ce produit participe à la protection de l'environnement et permet d'éviter d'éventuels dommages écologiques ou sanitaires susceptibles de se produire en cas de manipulation non conforme du produit.

GARANTIE

Ce produit SWAROVSKI OPTIK est un instrument de haute qualité, pour lequel nous accordons une garantie mondiale et des gestes commerciaux. Pour plus d'informations, veuillez consulter le site web : https://swarop.tk/riflescopes_warranty



Toutes les caractéristiques indiquées sont des valeurs habituelles. Sous réserve de modifications ultérieures concernant la conception, la livraison et les erreurs d'impression.

Le réticule est représenté de façon schématique. Vous trouverez une description détaillée des valeurs correctes de recouvrement sous SUBTENSIONS.SWAROVSKIOPTIK.COM.

LA RINGRAZIAMO
 PER AVER SCELTO UN
 PRODOTTO SWAROVSKI
 OPTIK. PER ULTERIORI
 INFORMAZIONI LA
 PREGHIAMO DI RIVOLGERSI
 AD UN RIVENDITORE
 AUTORIZZATO OPPURE
 CI CONTATTI SU
 SWAROVSKIOPTIK.COM.

1. DESCRIZIONE

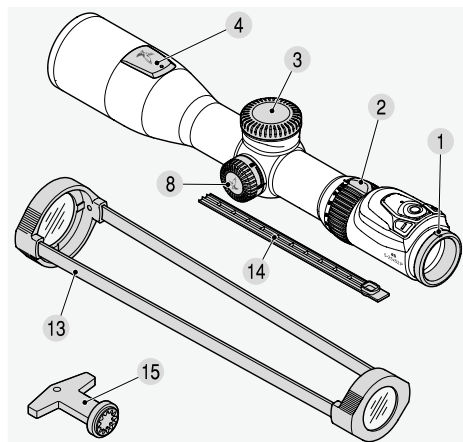

- | | |
|--|--|
| 1 Compensatore di diottrie | 8 Torretta parallasse |
| 2 Anello di regolazione ingrandimento | 9 Pulsante di misurazione |
| 3 Coperchio della batteria | 10 Regolazione della luminosità illuminazione del reticolo + |
| 3.1 Batteria (CR123A) | 11 Regolazione della luminosità illuminazione del reticolo - |
| 3.2 Utensile di regolazione | 12 LED Bluetooth®* |
| 3.3 Cacciavite Torx | 13 Coperchi del cannocchiale trasparenti |
| 4 Cappuccio della regolazione dell'altezza | 14 Copertura guida SWAROVSKI OPTIK |
| 5 Regolazione dell'altezza | 15 Utensile di regolazione grande |
| 6 Cappuccio della regolazione laterale | |
| 7 Regolazione laterale | |

*Bluetooth è un marchio registrato di Bluetooth SIG, Inc.

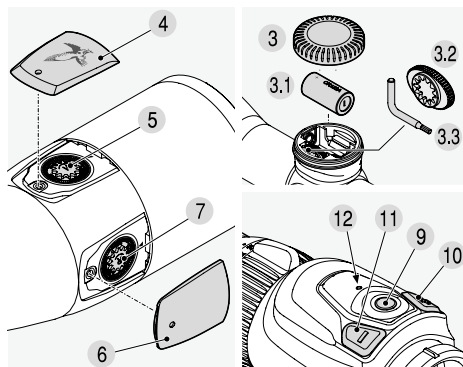

2. USO

2.1 MESSA A FUOCO DELL'IMMAGINE

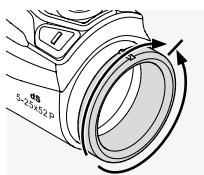

Girando semplicemente il compensatore di diottrie è possibile effettuare una regolazione individuale ottenendo così un'ottimale nitidezza del reticolo. Girare dapprima il compensatore di diottrie completamente verso sinistra (in senso antiorario) e poi verso destra, finché il reticolo non mostrerà la nitidezza ottimale. Una volta che il reticolo è nitido, anche il display lo sarà.

Girando l'anello di regolazione dell'ingrandimento di 180° è possibile regolare l'ingrandimento a piacimento. La scala sull'anello di regolazione consente una facile e comoda lettura della regolazione. Per consentire un migliore orientamento, il morbido rivestimento scanalato dell'anello di regolazione è provvisto di una sporgenza. Se l'ingrandimento viene modificato, anche la posizione del punto di mira e delle tacche di deriva cambia quasi contemporaneamente.

2.2 MODIFICA DELL'INGRANDIMENTO

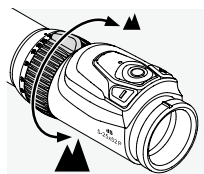

Girando l'anello di regolazione dell'ingrandimento di 180° è possibile regolare l'ingrandimento a piacimento. La scala sull'anello di regolazione consente una facile e comoda lettura della regolazione. Per consentire un migliore orientamento, il morbido rivestimento scanalato dell'anello di regolazione è provvisto di una sporgenza. Se l'ingrandimento viene modificato, anche la posizione del punto di mira e delle tacche di deriva cambia quasi contemporaneamente.

Girando l'anello di regolazione dell'ingrandimento di 180° è possibile regolare l'ingrandimento a piacimento. La scala sull'anello di regolazione consente una facile e comoda lettura della regolazione. Per consentire un migliore orientamento, il morbido rivestimento scanalato dell'anello di regolazione è provvisto di una sporgenza. Se l'ingrandimento viene modificato, anche la posizione del punto di mira e delle tacche di deriva cambia quasi contemporaneamente.

2.3 IL RETICOLO SUL SECONDO PIANO DELL'IMMAGINE (PIANO DELL'IMMAGINE DELL'OCULARE)

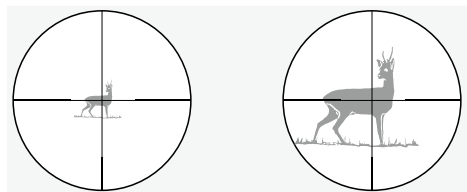

Cambiando l'ingrandimento, il reticolo mantiene le stesse dimensioni: vengono ingrandite le dimensioni dell'immagine, ma non del reticolo né del display. Anche con notevoli ingrandimenti, l'obiettivo viene coperto solo in misura minima.

2.4 USO DELLA TORRETTA PARALLASSE

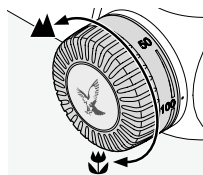

Con la torretta parallasse è possibile regolare la nitidezza ottimale per qualsiasi distanza di puntamento evitando così errori di mira dovuti a parallasse. La torretta di parallasse può essere impostata da 50 m all'infinito.

Impostare l'ingrandimento il più alto possibile e ruotare la torretta di parallasse fino a che l'immagine non appare più nitida. Spostare ora l'occhio da un lato all'altro entro l'intervallo della pupilla d'uscita. Se il reticolo si sposta fuori dal bersaglio, correggere l'impostazione di parallasse fino a che il reticolo non si arresta spostandosi verso il bersaglio.

2.5 USO DELL'ILLUMINAZIONE DEL RETICOLO

1. Interruttore On/Off

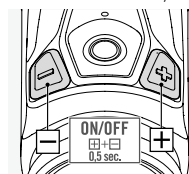

Per accendere l'illuminazione del reticolo (reticolo notturno), premere i tasti +/- contemporaneamente per mezzo secondo. Altrimenti è possibile tenere premuto solo il tasto + o solo il tasto - per mezzo secondo. Quando il punto di mira centrale (modalità notturna) è attivo, la funzione SWAROLIGHT sul cannocchiale da puntamento si aziona automaticamente.

Quando il punto di mira centrale (modalità notturna) è attivo, la funzione SWAROLIGHT sul cannocchiale da puntamento si aziona automaticamente.

Funzione SWAROLIGHT

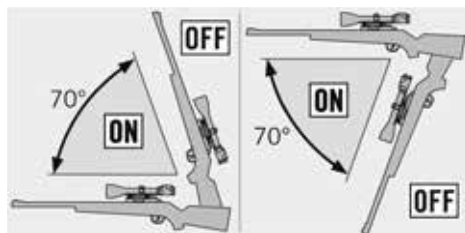

Un sensore di inclinazione intelligente rileva quando l'arma è in posizione di tiro. L'illuminazione del reticolo si disattiva automaticamente quando il fucile viene inclinato verso l'alto o verso il basso di

70° o lateralmente di oltre 30°. Si riaccende automaticamente quando l'arma viene riportata in posizione.

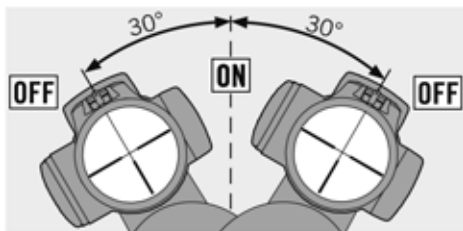

2. Regolazione della luminosità

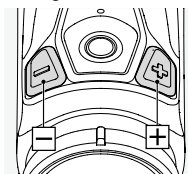

Una volta che l'illuminazione del reticolo è accesa, è possibile regolare la luminosità mediante i tasti +/- e selezionando l'impostazione desiderata fra 64 livelli di luminosità.

Per individuare rapidamente la luminosità ottimale è possibile tenere premuto il pulsante (impulso continuo), mentre premendolo singole volte (impulso singolo) è possibile effettuare una regolazione di precisione.

Impostazione iniziale della luminosità

Per garantire la migliore visibilità possibile durante l'uso, il dS seleziona automaticamente tra tre livelli di luminosità in base alla luminosità dell'ambiente.

3. Spegnimento

Per spegnere l'illuminazione del reticolo, premere i tasti +/- per un secondo.

2.6 VISUALIZZAZIONE DEL DISPLAY CON FUNZIONI E AVVISI

L'app dS Configurator offre diverse opzioni per configurare il dS in base alle preferenze personali:

- Visualizzazione metrica o imperiale
- Tipo di reticolo

- Velocità del vento, velocità del proiettile, tempo di volo e potere di abbattimento: è possibile selezionare i parametri (max 3) da visualizzare e scegliere dove collocarli sul display (vedere punto 12 "Personalizzazione campi di visualizzazione")
- Attivazione e disattivazione degli elementi del display (tacche di deriva, indicatore di allineamento)
- Impostazione di valori specifici (velocità del vento, larghezza delle tacche di deriva, larghezza del reticolo, durata del display)

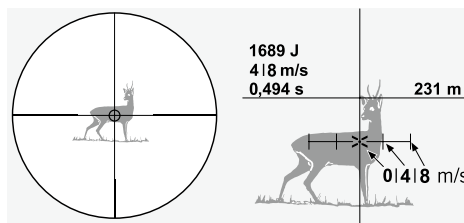
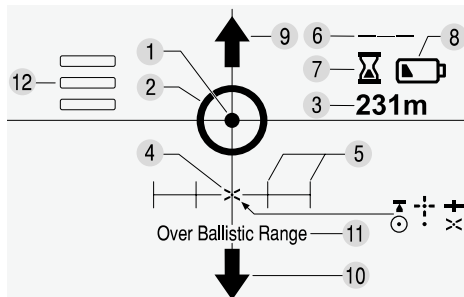

1 Reticolo illuminato

2 Bersaglio per la misurazione della distanza

Se si preme il pulsante di misurazione, compare un cerchio luminoso, il bersaglio per la misurazione della distanza (vedere la sezione 2.7 «Misurazione della distanza e correzione del punto di mira»).

3 Distanza

Visualizzazione della corretta misurazione della distanza.

4 Punto di mira corretto

Vedere il punto 2.7 „Misurazione della distanza e correzione del punto di mira“. L'app dS Configurator permette di scegliere tra diversi tipi di reticolo.

5 Tacche di deriva

Le distanze tra le tacche di deriva sono calcolate a partire dalla distanza e dai dati balistici sulla combinazione arma da fuoco/munizioni inseriti nell'app dS Configurator.

La visualizzazione della tacca di deriva è opzionale e può essere attivata e disattivata nell'app dS Configurator.

In caso di eccessiva deriva del vento, le tacche di deriva possono trovarsi al di fuori del display. In tal caso vengono nascoste. Se la deriva del vento è troppo esigua e le tacche di deriva si trovano troppo vicine tra loro, vengono parimenti nascoste. Il valore di volta in volta nascosto è sostituito da «» nel display.

6 Indicatore di allineamento

L'indicatore di allineamento mostra se l'arma è perfettamente orizzontale. L'icona scompare dopo un secondo.

La visualizzazione dell'indicatore di allineamento è opzionale e può essere attivata e disattivata nell'app dS Configurator.

7 Avviso di spegnimento

10 secondi prima della disattivazione del display (per l'impostazione vedere la sezione 2.9 «Funzione automatica di spegnimento») appare il simbolo di una clessidra.

8 Avviso di batteria

La comparsa del simbolo della batteria indica la necessità di sostituire la batteria al più presto. Da quel momento sono ancora possibili circa 100 misurazioni. Naturalmente è possibile utilizzare il dS solo con il reticolo fisico in qualsiasi momento. È possibile controllare il livello della batteria nell'app dS Configurator se si è connessi al cannocchiale da puntamento.

9 e 10 Freccia su e giù

Quando il punto di mira si trova sopra o sotto il display, basta ridurre l'ingrandimento perché ritorni nuovamente visibile.

11 Over Ballistic Range

Non è possibile calcolare il punto di mira. I motivi

possono essere i seguenti: distanza di misurazione > 1024 m, angolazione > 45° fino a 600 m, angolazione > 30° tra 600 e 1024 m.

12 Personalizzazione campi di visualizzazione

Sul display si possono visualizzare tre campi a scelta (posizione 1-3) tra velocità del vento, velocità del proiettile, tempo di volo e potere di abbattimento. Nell'app dS Configurator si possono impostare i parametri da visualizzare ed è possibile, inoltre, selezionare la posizione di visualizzazione preferita scegliendo tra tre punti.

Velocità del vento

L'app dS Configurator permette di scegliere tra cinque diverse velocità del vento.

È possibile attivare questo parametro in modo che venga visualizzato sul display e impostare la posizione di visualizzazione preferita (1-3) nell'app dS Configurator.

Velocità del proiettile

La velocità del proiettile al bersaglio viene calcolata automaticamente per la distanza misurata in base ai dati balistici.

È possibile attivare questo parametro in modo che venga visualizzato sul display e impostare la posizione di visualizzazione preferita (1-3) nell'app dS Configurator.

Tempo di volo

Il tempo di volo sul bersaglio viene calcolato automaticamente per la distanza misurata in base ai dati balistici.

È possibile attivare questo parametro in modo che venga visualizzato sul display e impostare la posizione di visualizzazione preferita (1-3) nell'app dS Configurator.

Potere di abbattimento

La potenza di abbattimento viene calcolata automaticamente per la distanza misurata in base ai dati balistici.

È possibile attivare questo parametro in modo che venga visualizzato sul display e impostare la posizione di visualizzazione preferita (1-3) nell'app dS Configurator.

2.7 MISURAZIONE DELLA DISTANZA E CORREZIONE DEL PUNTO DI MIRA

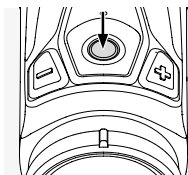

Premendo il pulsante di misurazione compare un cerchio luminoso, il bersaglio per la misurazione della distanza, e viene attivata la funzione di misurazione. Quando si rilascia il

pulsante, comincia la misurazione. Compare quindi il punto di mira calcolato sulla base dei dati inseriti. Il segno di misurazione è il punto di mira centrale del reticolo fisico.

L'apparecchio misura la distanza esatta e mostra automaticamente e immediatamente il punto di mira preciso, tenendo conto dell'ingrandimento impostato, della pressione dell'aria, della temperatura e dell'angolazione.

2.8 VISUALIZZAZIONE IN CASO DI MISURAZIONE ERRATA

Se nella misurazione della distanza compare «----», o l'intervallo di misurazione è stato superato, o il grado di riflessione dell'oggetto è insufficiente.

2.9 PORTATA

La portata di misurazione massima viene influenzata dai seguenti fattori:

	PORTATA SUPERIORE	PORTATA RIDOTTA
Colore bersaglio	Chiaro	Scurο
Superficie	Brillante	Opaco
Angolo verso il bersaglio	Verticale	A punta
Dimensioni dell'oggetto	Grande	Piccolo
Luce solare	Poca (nuvoloso)	Molta (luce solare)
Condizioni atmosferiche	Chiaro	Nebbioso
Struttura dell'oggetto	Omogenea (parete di casa)	Eterogenea (cespuglio, albero)

Avvertenza:

Il cannocchiale da puntamento dS può essere utilizzato con un dispositivo clip-on di imaging termico SWAROVSKI OPTIK (come ad esempio il tM 35) in combinazione con un adattatore per monocolo termico SWAROVSKI OPTIK (come ad esempio il tMA-52 dS). SWAROVSKI OPTIK non si assume alcuna responsabilità nel caso in cui il laser nel dS danneggi altri dispositivi o interferisca con questi (ad esempio apparecchi per la visione notturna).

2.10 FUNZIONE AUTOMATICA DI SPEGNIMENTO

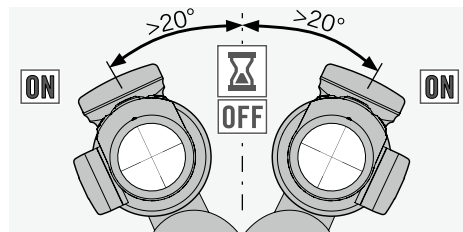

È possibile impostare nell'app dS Configurator dopo quanto tempo disattivare automaticamente l'illuminazione del reticolo e il display. Come avviso, 10 secondi prima dello spegnimento automatico, l'icona di una clessidra apparirà sul display. È possibile prolungare la durata del display premendo il pulsante + o - oppure inclinando il dS di almeno 20° a destra o a sinistra. Se il display si spegne, occorre attivare il pulsante di misurazione per eseguire una nuova misurazione.

2.11 SOSTITUZIONE DELLA BATTERIA

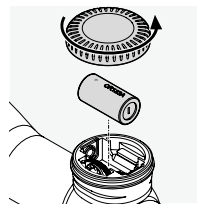

- Spegnere l'illuminazione del reticolo.
- Svitare il coperchio della batteria in senso antiorario.
- Togliere la batteria usata.
- Quando si inserisce la batteria nuova (modello CR123A), assicurarsi che il lato contrassegnato da «+» sia nella posizione corretta (osservare il segno sull'apparecchio).

Attenzione: Non usare accumulatori!

- Riposizionare il coperchio della batteria e ruotarlo in senso orario.

Batterie



Le batterie non devono essere smaltite assieme ai rifiuti domestici, bensì devono essere restituite in base alle normative vigenti. È possibile restituire gratuitamente le batterie utilizzate in centri di

raccolta municipali, nei negozi o in altri punti di raccolta. Le batterie sono contrassegnate con un cassetto crocettato. Aiutateci a proteggere la natura dall'inquinamento ambientale.

2.12 DURATA DELLA BATTERIA

Vedere il manuale con dati tecnici in allegato.

2.13 COPERTURA GUIDA D'ATTACCO SWAROVSKI OPTIK (SOLO VERSIONE SR)

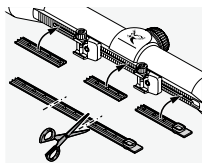

La copertura in dotazione può essere usata per proteggere le parti scoperte della guida. Potete tagliarla in base alle dimensioni desiderate e spingerla con le dita nella guida stessa.

3. PUNTAMENTO DEL CANNOCCHIALE

3.1 AGGIUSTAMENTO DI BASE

Per garantire la perfetta intesa fra cannocchiale da puntamento e arma, fare effettuare il montaggio solo da un'officina specializzata. Il reticolo si trova nella posizione centrale predeterminata dalla fabbrica.

Avvertenza:

Quando si monta il cannocchiale sulla carabina, assicurarsi che la distanza interpupillare predefinita sia conforme (vedere il manuale con dati tecnici).

3.2 REGOLAZIONE DEL CANNOCCHIALE DA PUNTAMENTO SULL'ARMA

Se la posizione del punto d'impatto non corrisponde al punto di mira, si può effettuare una correzione molto semplice e precisa variando la regolazione dell'altezza e/o la regolazione laterale. Il punto centrale del reticolo rimane comunque sempre al centro del campo visivo.

3.3 PREPARAZIONI PER IL PUNTAMENTO DEL CANNOCCHIALE

Prima del puntamento del cannocchiale, assicurarsi che i parametri che seguono siano correttamente impostati:

- compensazione diottrica
- elevato ingrandimento
- parallasse

La cartellina del manuale di istruzioni contiene una scheda tecnica con una formula per il puntamento. Se compilata correttamente, questa scheda faciliterà l'inserimento dei dati personali sull'arma, le munizioni, ecc. nell'app dS Configurator.

Per una rappresentazione esatta del punto di mira si consiglia di misurare la velocità effettiva alla bocca della canna con le munizioni desiderate e di calcolare il coefficiente balistico (BC).

3.4 REGOLAZIONE LATERALE E DELL'ALTEZZA

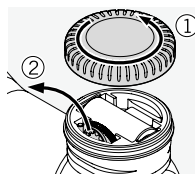

1. Aprire il coperchio della batteria, quindi prendere il cacciavite Torx e l'utensile di regolazione.

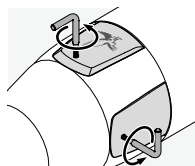

2. I cappucci per la regolazione laterale e dell'altezza possono essere svitati con il cacciavite Torx (TX 6) in dotazione. È dunque possibile procedere alla regolazione laterale e dell'altezza con l'utensile di regolazione o l'utensile di regolazione grande in dotazione (vedere punto 1. "Descrizione", posizione 15).

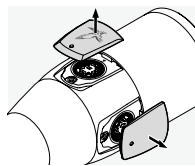

3. Regolazione dell'altezza: ruotare l'utensile di regolazione o l'utensile di regolazione grande (in dotazione) al centro della regolazione dell'altezza...

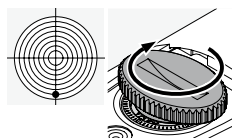

a) ... in senso orario per un tiro basso, oppure

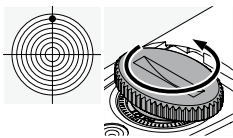

b) ... in senso antiorario per un tiro alto per la correzione del punto d'impatto richiesta (1/4 MOA a ogni clic; 7 mm su 100 m).

4. Regolazione laterale: ruotare l'utensile di regolazione o l'utensile di regolazione grande (in dotazione) al centro della regolazione laterale...

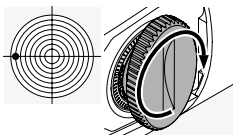

a) ... in senso orario per un tiro a sinistra, oppure

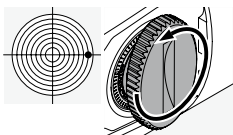

b) ... in senso antiorario per un tiro a destra per la correzione del punto d'impatto richiesta (1/4 MOA a ogni clic; 7 mm su 100 m).

5. Riposizionare i cappucci e riavvitarli con il cacciavite Torx. Riporre quest'ultimo e l'utensile di regolazione nella torretta superiore.

Si troverà la correzione del punto d'impatto per clic sulla scheda tecnica dei dati allegata oppure scritta sulla regolazione dell'altezza o sulla regolazione laterale del cannocchiale da puntamento.

3.5 CONFIGURAZIONE DEL CANNOCCHIALE DA PUNTAMENTO TRAMITE L'APP

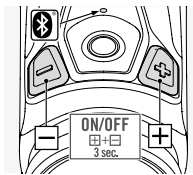

1. Installare l'app dS Configurator sul proprio smartphone o tablet (sistema operativo Android o iOS).

2. Attivare il Bluetooth® sia sullo smartphone sia sul dS. A questo punto, tenere premuti i tasti +/- con

temporaneamente sul cannocchiale da puntamento per 3 secondi fino a che il LED non lampeggia.

3. Collegare lo smartphone e il dS tramite Bluetooth® utilizzando il numero di serie riportato sotto l'oculare. Dopo aver stabilito con successo il collegamento, il LED è illuminato fisso.

4. Inserire i valori di puntamento annotati nella scheda tecnica nell'app dS Configurator.

5. Ritrasferire quindi i dati al dS.

6. Per spegnere il Bluetooth® sul dS, tenere premuti nuovamente i tasti +/- contemporaneamente per 3 secondi.

Avvertenza:

SWAROVSKI OPTIK non si assume alcuna responsabilità sulla correttezza dei dati di calibro visualizzati nell'app dS Configurator; ciascun cliente è responsabile della verifica degli stessi.

3.6 TRUCCHI E SUGGERIMENTI PER IL MONTAGGIO DI CANNOCCHIALI DA PUNTAMENTO

Oggi sono disponibili diversi tipi di montaggio di cannocchiali da puntamento tecnologicamente avanzati, che consentono un affidabile collegamento tra l'arma e il cannocchiale. Con gli strumenti adeguati e un dispendio di energie mirato è possibile ottenere la stabilità e la precisione desiderate. Leggere attentamente le istruzioni per il montaggio fornite dal produttore, dove sono indicati i dati esatti dello strumento più adeguato, nonché alcuni trucchi e suggerimenti per il corretto montaggio.

Se si fissa il cannocchiale da puntamento con un anello di montaggio, consigliamo di utilizzare l'indicatore di allineamento nel cannocchiale per garantire un risultato quanto più preciso possibile. Dopo aver allineato il fucile, posizionare il dS nei semigusci del supporto, premere il pulsante di misurazione, quindi ruotare il dS fino a quando l'indicatore di allineamento è perfettamente allineato nel display. L'indicatore di allineamento scomparirà dopo un secondo.

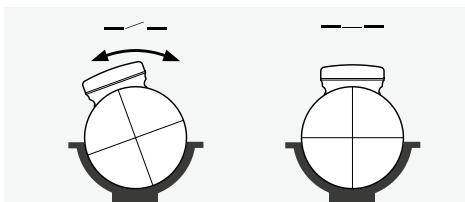

Di seguito sono riportati alcuni esempi:

- A seconda del tipo di montaggio (a questo proposito, leggere i consigli del produttore) è consigliabile rimuovere la brunitura sulle superfici d'appoggio al momento del montaggio, sgrassarle e spaltarle di materiale adesivo idoneo prima di avvitarle per il posizionamento finale.
- Se necessario, è possibile rifinire gli anelli per un montaggio perfettamente centrato, ad es. eseguendo la lappatura degli anelli.
- Sgrassare anche i piani di bloccaggio e le parti interne degli anelli e rivestire almeno la metà inferiore degli anelli di materiale adesivo idoneo, per garantire la massima stabilità.
- Prestare molta attenzione alla centratura del reticolo.
- Distanza interpupillare:

Nei dati tecnici è riportata la giusta distanza interpupillare del cannocchiale da puntamento. Grazie alle misure e prospettive individuali del puntatore, è possibile ottenere un campo visivo ottimale e una posizione di tiro confortevole.

- Momento torcente:

Stringere le viti degli anelli in alternanza con una forza di **max. 200 Ncm**. In questo modo il corpo del tubo non subisce pressioni ed è possibile effettuare il montaggio senza difficoltà con la massima precisione possibile. Per un giusto dispendio di energia è consigliabile utilizzare una chiave dinamometrica. Non cercare assolutamente di evitare che le metà inferiori dell'anello si incollino tirando con forza il guscio degli anelli.

Se viene utilizzato lo strumento appropriato con un dispendio mirato di energie e vengono seguite con esattezza le indicazioni del produttore, non è necessario apportare correzioni significative al cannocchiale da puntamento durante l'aggiustamento

del tiro. Utilizzare i singoli componenti in modo ottimale per garantire la massima precisione per la combinazione selezionata di arma/applicazione/cannocchiale da puntamento.

SWAROVSKI OPTIK non si assume alcuna responsabilità in merito alla correttezza, allo stato aggiornato o alla completezza del contenuto illustrato.

3.7 ULTERIORI INFORMAZIONI



Informazioni e suggerimenti dettagliati sono reperibili qui:
SWAROVSKIOPTIK.COM



L'app dS Configurator per smartphone e tablet è disponibile su App Store o Google Play.

4. CURA E MANUTENZIONE

4.1 PANNO DETERGENTE

Con l'ausilio dello speciale panno in microfibra è possibile effettuare personalmente la pulizia delle superfici in vetro più delicate. Il panno è adatto alla pulizia di obiettivi, oculari e occhiali. Si consiglia di tenerlo pulito dato che lo sporco può danneggiare la superficie delle lenti. Nel caso il panno si sporchi, è possibile lavarlo in acqua saponata tiepida e lasciarlo asciugare all'aria. Usarlo esclusivamente per la pulizia delle superfici in vetro!

4.2 PULIZIA

Tutti i componenti e le superfici sono state realizzate in modo da poter essere pulite facilmente.

Per poter preservare nel tempo la brillantezza ottica del cannocchiale da puntamento, consigliamo di evitare che le superfici in vetro entrino a contatto con sporco, olio e grasso.

Per pulire la lente, togliere prima le particelle più grandi con un pennello per l'ottica. Per la successiva pulizia profonda, si raccomanda di inumidire leggermente le lenti con il fiato e di pulirle quindi con il panno per la pulizia. Si raccomanda di pulire le parti metalliche con un panno morbido pulito.

4.3 UTILIZZO DI REPELLENTI PER INSETTI

L'agente attivo DEET (repellente per insetti) potrebbe, a seconda della concentrazione, danneggiare i materiali sintetici e le superfici verniciate. In particolare, nei casi in cui il prodotto è stato da poco applicato ed è ancora umido sulla pelle o sulle mani che poi entrano in contatto con la superficie. Come alternativa, è possibile utilizzare repellenti per insetti a base di ICARIDIN.

4.4 STOCCAGGIO

Si consiglia di conservare il cannocchiale da puntamento nella sua custodia in un luogo ben aerato, asciutto e buio. Nel caso il cannocchiale da puntamento sia umido, è necessario asciugarlo prima di riporlo.

5. PER LA SICUREZZA

5.1 SICUREZZA DEL LASER

Il dispositivo soddisfa gli standard 21 CFR 1040.10 e 1040.11, ad eccezione di variazioni conformi alle disposizioni IEC 60825-1 Ed. 3, come descritto nel Laser Notice No. 56, datato 8 maggio 2019. Di conseguenza, il dispositivo è sicuro per gli occhi e può essere utilizzato come desiderato, ma non deve essere puntato direttamente sulle persone.

5.2 AVVERTENZE GENERALI

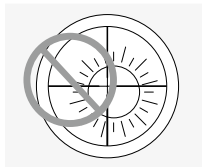

Non guardare mai il sole attraverso il cannocchiale da puntamento! Ciò può causare gravi lesioni agli occhi! Evitare di esporre inutilmente ai raggi solari anche il cannocchiale da puntamento. Non rivolgere mai questo strumento verso persone da distanze brevi.

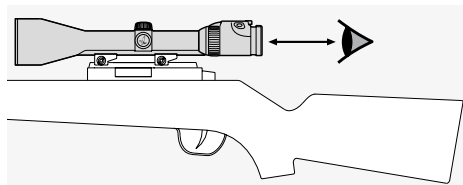

Prestare attenzione alla distanza interpupillare predefinita in caso di cannocchiale da puntamento montato sull'arma (per le misure, vedere il manuale con dati tecnici).

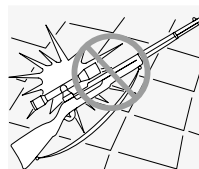

Proteggere il cannocchiale da puntamento dagli urti.

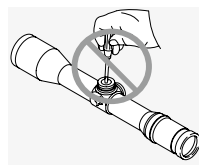

Tutte le riparazioni devono essere eseguite da SWAROVSKI OPTIK Absam (Austria) o SWAROVSKI OPTIK North America. I lavori di riparazione eseguiti da persone non autorizzate avranno come conseguenza l'annullamento della garanzia.

5.3 IMPERMEABILITÀ

I nostri cannocchiali da puntamento, grazie all'uso di componenti ermetici di elevata qualità e alla lavorazione accurata, hanno una tenuta stagna fino a una pressione di 0,4 bar o di 4 m di profondità sott'acqua. Si consiglia comunque di avere cura del cannocchiale da puntamento, specialmente per quanto riguarda le torrette di regolazione. Tramite la speciale vite a tenuta stagna posta sotto il cannocchiale da puntamento, il cannocchiale viene riempito con gas inerte. Si raccomanda di non allentare questa vite!

5.4 CONFORMITÀ

Per informazioni sulla conformità consultare:

https://swarop.tk/ds_compliance

Direttiva RAEE



Questo simbolo indica che questo prodotto non deve essere smaltito assieme ai rifiuti domestici, in base alla direttiva WEEE (direttiva relativa ai rifiuti da apparecchiature elettriche ed elettroniche) e alle leggi nazionali. Questo prodotto deve essere depositato presso uno dei centri di raccolta idonei. Informazioni relative ai centri di raccolta per i rifiuti di apparecchiature sono disponibili presso le istituzioni comunali competenti oppure presso un centro autorizzato per lo smaltimento dei rifiuti di apparecchiature elettriche ed elettroniche. Un corretto smaltimento di questo prodotto contribuisce alla protezione ambientale e impedisce possibili danni all'ambiente o alla salute delle persone, che potrebbero derivare da un trattamento del prodotto non conforme alla legge.

GARANZIA

Questo articolo di SWAROVSKI OPTIK è un prodotto di alta qualità, per il quale forniamo servizi di garanzia e correttezza commerciale in tutto il mondo. Per ulteriori informazioni, visitate:

https://swarop.tk/riflescopes_warranty



LE AGRADECEMOS QUE HAYA ELEGIDO COMPRAR UN INSTRUMENTO DE SWAROVSKI OPTIK. SI TUVIERA CUALQUIER DUDA O CONSULTA, PÓNGASE EN CONTACTO CON SU AGENTE ESPECIALIZADO O DIRECTAMENTE CON NOSOTROS EN SWAROVSKIOPTIK.COM.

Tutti i valori specificati sono valori tipici.

Ci riserviamo il diritto di apportare modifiche a livello di design e consegne e non accettiamo alcuna responsabilità per eventuali errori di stampa.

Questa è una rappresentazione schematica dei reticoli. Troverete una descrizione dettagliata dei corretti valori di copertura del bersaglio consultando il sito SUBTENSIONS.SWAROVSKIOPTIK.COM.

1. DESCRIPCIÓN

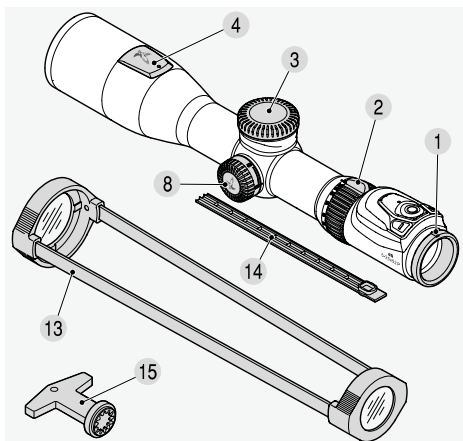

- | | |
|-------------------------------------|---|
| 1 Anillo de corrección de dioptrías | 8 Torreta de paralaje |
| 2 Anillo de ajuste de aumentos | 9 Botón de medición |
| 3 Tapa de la batería | 10 Control de intensidad de la iluminación de la retícula + |
| 3.1 Batería (CR123A) | 11 Control de intensidad de la iluminación de la retícula - |
| 3.2 Herramienta de ajuste | 12 LED Bluetooth®* |
| 3.3 Destornillador tipo Torx | 13 Tapas transparentes de visor |
| 4 Tapa del reglaje vertical | 14 Tapa para el carril SWAROVSKI OPTIK |
| 5 Reglaje vertical | 15 Herramienta de ajuste grande |
| 6 Tapa del reglaje horizontal | |
| 7 Reglaje horizontal | |

*Bluetooth es una marca registrada de Bluetooth SIG, Inc.

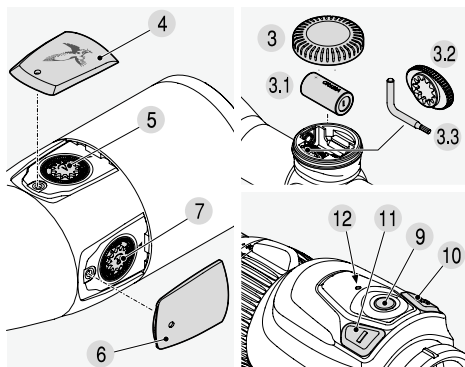

2. FUNCIONAMIENTO

2.1 ENFOQUE

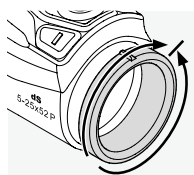

Para enfocar según su visión personal sólo tiene que girar el anillo de corrección de dioptrías. Gire primero el anillo de corrección ajuste de dioptrías completamente hacia la izquierda - en el sentido contrario de las agujas del reloj - y luego hacia la derecha hasta que la imagen quede enfocada de manera óptima. Si la imagen está enfocada, la pantalla también lo está.

2.2 MODIFICACIÓN DEL NÚMERO DE AUMENTOS

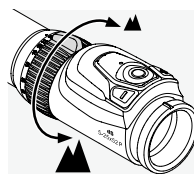

Girando el anillo de ajuste de aumentos, hasta 180° puede obtener de forma gradual el aumento deseado. La escala del anillo de ajuste permite ver clara y fácilmente los aumentos.

Para facilitar la lectura, existe un punto elevado en el anillo estriado del ajuste de aumentos. Si el aumento cambia, la posición del punto de impacto y de los ajustes de resistencia al viento se adapta casi al mismo tiempo.

2.3 LA RETÍCULA EN EL SEGUNDO PLANO FOCAL (PLANO DE IMAGEN DEL OCULAR)

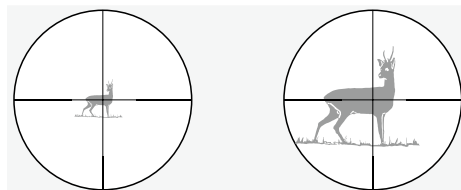

Al cambiar los aumentos el tamaño de la retícula no cambia - la imagen aumenta mientras que la retícula y la pantalla permanecen constantes. Incluso a grandes aumentos se cubre muy poco el objetivo.

2.4 OPERACIÓN DE LA TORRETA DE PARALAJE

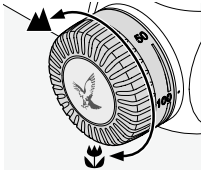

Con la torreta de paralaje podrá ajustar la nitidez óptima para cualquier distancia al objetivo y evitar el error de puntería por paralaje. La torreta de paralaje se puede ajustar de 50 m a infinito.

Ajuste el aumento lo más elevado posible y gire la torreta de paralaje hasta que la imagen aparezca lo más nítida posible. A continuación, mueva su ojo de un lado a otro dentro del rango de la pupila de salida. Si la retícula se desvía del objetivo, corrija el ajuste de paralaje hasta que la retícula deje de desviarse del objetivo.

2.5 OPERACIÓN DE LA ILUMINACIÓN DE RETÍCULA

1. Botón On/Off

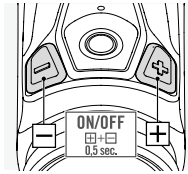

Para encender la iluminación de la retícula (retícula nocturna), pulse a la vez los botones menos y más durante medio segundo. Alternativamente puede presionar durante medio

segundo el botón más o el botón menos. La función SWAROLIGHT del visor se acciona automáticamente al activar el punto de impacto central (modo noche).

Función SWAROLIGHT

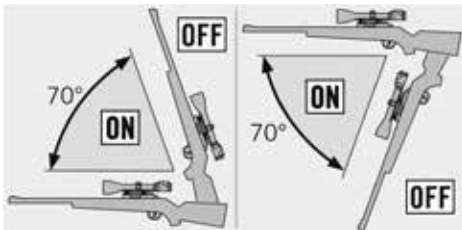

Un sensor de inclinación inteligente detecta si el arma se encuentra en posición de disparo. La iluminación de la retícula se apaga automáticamente

cuando el rifle está inclinado 70° hacia arriba o hacia abajo, o más de 30° hacia un lado. Se vuelve a activar automáticamente cuando el arma vuelve a su posición.

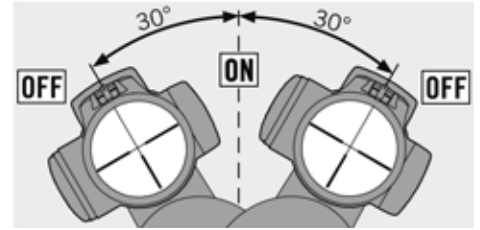

2. Control de intensidad

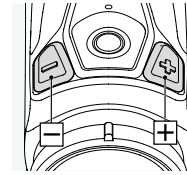

Una vez encendida la iluminación de la retícula, puede ajustar la luminosidad con los botones +/- y seleccionar el ajuste que prefiera entre 64 niveles de luminosidad. Para cambiar

rápidamente de intensidad, puede mantener pulsado el botón (impulso continuo). Para realizar el ajuste de precisión, puede pulsar una vez el botón (impulso único).

Configuración de la luminosidad inicial

Para garantizar la mejor visibilidad posible durante el uso, el dS selecciona automáticamente entre tres niveles de luminosidad según el brillo ambiental.

3. Desconexión

Para apagar la iluminación de la retícula, pulse los botones menos y más durante un segundo.

2.6 VISUALIZACIÓN DE FUNCIONES Y AVISOS EN PANTALLA

La app dS Configurator le ofrece varias opciones para configurar el dS según sus preferencias personales:

- Visualización del sistema métrico o imperial
- Selección del tipo de retícula

- Velocidad del viento, velocidad de la bala, tiempo de vuelo y potencia de impacto: Seleccione los parámetros (máx. 3) y la posición de la pantalla donde desea visualizarlos (véase Punto 12 “Campos de visualización personalizables”)
- Active y desactive la visualización de elementos (ajustes de resistencia al viento, indicador de alineación)
- Fije valores específicos (velocidad del viento, ancho de las líneas de los ajustes de resistencia al viento, ancho de la retícula, duración de la visualización)

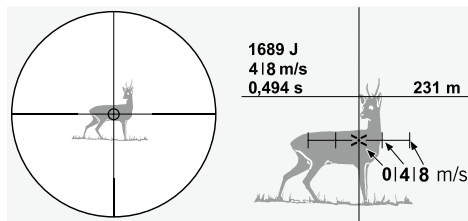
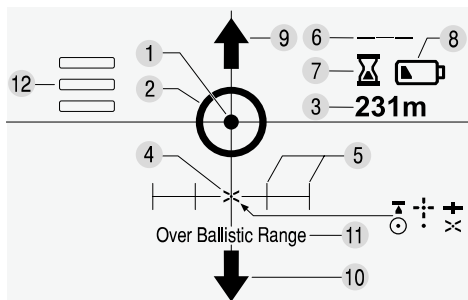

1 Retícula iluminada

2 *Círculo iluminado para la medición de la distancia*
Al pulsar el botón de medición aparecerá un círculo iluminado para la medición de la distancia (véase la sección 2.7 “Medición de la distancia y corrección del punto de impacto”).

3 Distancia

Visualización de la medición precisa del alcance.

4 Punto de impacto correcto

Véase el Punto 2.7 “Medición de la distancia y corrección del punto de impacto”.

La app dS Configurator le permite elegir entre distintos tipos de retícula.

5 Ajustes de resistencia al viento

La distancia entre los ajustes de resistencia al viento se extraen de los datos de alcance y balística definidos por la combinación de arma/munición que ha introducido en la app dS Configurator.

La visualización del ajuste de resistencia al viento es opcional y se puede activar y desactivar en la app dS Configurator.

Si la deriva por viento es demasiado grande, los ajustes de resistencia al viento pueden encontrarse fuera de la pantalla. En ese caso se ocultarán. Si la deriva por viento es leve y los ajustes de resistencia están muy próximos, también se ocultarán. El valor ocultado se sustituirá en la pantalla por „“.

6 Indicador de alineación

El indicador de alineación muestra si el arma está en posición totalmente horizontal. El símbolo desaparece pasado un segundo.

La visualización del indicador de alineación es opcional y se puede activar y desactivar en la app dS Configurator.

7 Aviso de tiempo de espera

10 segundos antes de que se desactive la pantalla (para configurarla, véase la sección 2.9 “Función de apagado automático”) aparecerá un símbolo de un reloj de arena.

8 Aviso de batería

Cuando aparezca el símbolo de la batería será necesario cambiar la batería rápidamente. A partir de este momento se podrán realizar unas 100 mediciones más. Por supuesto, también podrá utilizar el dS en cualquier momento solamente con la retícula física.

Puede comprobar el estado de la batería en la app dS Configurator si se ha conectado al visor.

9 y 10 Flecha arriba/abajo

El punto de impacto se encuentra en la parte superior o inferior de la pantalla. Si reduce el aumento, podrá volver a ver el punto de mira.

11 Over Ballistic Range

No se puede calcular el punto de impacto. Esto

podría deberse a una de las siguientes razones:
 Distancia de medición > 1024 m, ángulo > 45 °
 hasta 600 m, ángulo > 30 ° entre 600 y
 1024 m.

12 Campos de visualización personalizables

Tres campos personalizables (posición de visualización 1-3) disponibles para la visualización de la velocidad del viento, velocidad de la bala, tiempo de vuelo y potencia de impacto. En la app dS Configurator puede ajustar los parámetros que desee visualizar. Además, puede seleccionar entre tres posiciones de visualización.

Velocidad del viento

La app dS Configurator le permite elegir entre cinco tipos distintos de velocidad del viento.

Puede activar la visualización de este parámetro y establecer la posición deseada (1-3) en la app dS Configurator.

Velocidad de la bala

La velocidad de la bala en el punto de impacto para la distancia medida se indicara automáticamente en función de sus datos balísticos.

Puede activar la visualización de este parámetro y establecer la posición deseada (1-3) en la app dS Configurator.

Tiempo de vuelo

El tiempo de vuelo al punto de impacto para la distancia medida se indicara automáticamente en función de sus datos balísticos.

Puede activar la visualización de este parámetro y establecer la posición deseada (1-3) en la app dS Configurator.

Potencia de impacto

La potencia de impacto para la distancia medida se indicara automáticamente en función de sus datos balísticos.

Puede activar la visualización de este parámetro y establecer la posición deseada (1-3) en la app dS Configurator.

2.7 MEDICIÓN DE LA DISTANCIA Y CORRECCIÓN DEL PUNTO DE IMPACTO

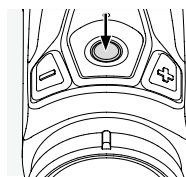

Si pulsa el botón de medición, aparecerá un círculo iluminado y se activará la función de medición. Si suelta el botón de medición, la medición comenzará y aparecerá el punto de impacto, calculado en base a los datos introducidos. La marca de medición es el punto de impacto central de la retícula física.

El instrumento mide la distancia exacta y muestra inmediatamente el punto de impacto exacto en base al aumento configurado, la presión del aire, la temperatura y el ángulo.

2.8 INDICACIÓN EN CASO DE ERROR

Si aparece la indicación „----“ durante la medición de la distancia, significa que se ha superado el área de medición o que el grado de reflexión del objeto no es suficiente.

2.9 ALCANCE MÁXIMO

El alcance máximo de medición está influido por los siguientes factores:

	ALCANCE MÁXIMO SUPERIOR	ALCANCE MÁXIMO INFERIOR
Color del objeto dividido	Claro	Oscuro
Superficie	Brillo	Mate
Ángulo al objeto dividido	Vertical	Punta
Tamaño del objeto	Grande	Pequeño
Luz solar	Poca (nublado)	Mucha (soleado)
Condiciones atmosféricas	Claro	Bruma
Estructura del objeto	Homogéneo (muro exterior)	No homogéneo (arbusto, árbol)

Atención:

El dS está indicado para utilizarlo con un instrumento térmico acoplable de SWAROVSKI OPTIK (por ejemplo, tM 35) en combinación con un adaptador monocular térmico de SWAROVSKI OPTIK (por ejemplo, tMA-52 dS). SWAROVSKI OPTIK no asumirá ninguna garantía por los daños o perjuicios que el láser del dS pueda causar a otros instrumentos (por ejemplo, dispositivos de visión nocturna, etc.).

2.10 FUNCIÓN DE APAGADO AUTOMÁTICO

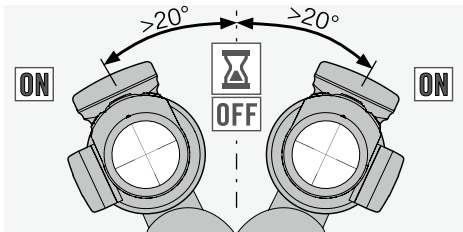

Puede configurar cuándo desea que la visualización y la iluminación de la retícula se desactiven en la app dS Configurator. Aparecerá el símbolo de un reloj de arena en la pantalla como advertencia y, pasados 10 segundos, se desactivará automáticamente. Puede prolongar la duración de la visualización pulsando el botón + o -, o inclinando el dS al menos 20° hacia la derecha o izquierda. Si la pantalla se apaga, active el botón de medición para volver a medir.

2.11 CAMBIO DE BATERÍA

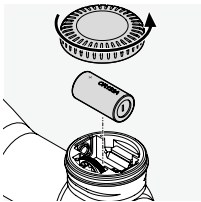

- Apague la iluminación de la retícula.
- Desatornille la tapa de las pilas en el sentido contrario a las agujas del reloj.
- Extraiga la batería gastada.
- Al insertar la pila nueva

(del tipo CR123A), asegúrese de que el lado marcado con un signo de "+" esté en la posición correcta (véase la marca en el instrumento).

Advertencia: No utilice baterías.

- Coloque la tapa de la batería y gírela en el sentido de las agujas del reloj.

Baterías



Las pilas no deben desecharse en la basura doméstica. Por este motivo, está obligado por ley a reciclar las pilas usadas. Puede desecharlas gratuitamente cerca de su domicilio (p. ej., en su vendedor o en puntos de recogida municipales). Las pilas

están marcadas con el símbolo de un contenedor de basura tachado. Ayúdenos a proteger la naturaleza contra sustancias perjudiciales para el medio ambiente.

2.12 VIDA MEDIA DE LA BATERÍA

Véase la hoja de las especificaciones técnicas que se adjunta.

2.13 TAPA PARA EL CARRIL SWAROVSKI OPTIK (SOLO VERSIÓN SR)

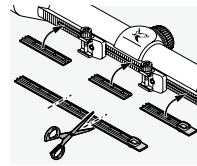

La tapa suministrada se puede utilizar para proteger las áreas expuestas del carril. Puede cortarlo al tamaño necesario y presionarlo contra el carril con los dedos.

3. ALINEAR EL VISOR

3.1 MONTAJE BÁSICO

Para una perfecta coordinación entre el visor y el rifle, el montaje debe ser confiado a un armero cualificado. La retícula ha sido mecánicamente alineada en fábrica al punto medio.

Nota:

Al montar el visor en el rifle, asegúrese de respetar la distancia ocular especificada (véase la hoja de datos técnicos).

3.2 ALINEAMIENTO DEL VISOR CON EL RIFLE (PUESTA A TIRO)

Cuando el punto de impacto del proyectil se desvía del objetivo, el visor puede alinearse con el rifle de forma sencilla y precisa mediante los dispositivos de reglaje vertical y horizontal. Independientemente de las correcciones, el centro de la retícula siempre permanece en el centro del campo de visión.

3.3 PREPARATIVOS PARA ALINEAR EL VISOR

Antes de alinear el visor, asegúrese de que los siguientes parámetros estén correctamente ajustados:

- Corrección de dioptrías
- Gran aumento
- Paralaje

En el bolsillo del manual de usuario encontrará las especificaciones técnicas, que incluyen una fórmula de observación. Una vez realizado correctamente, esto le ayudará a introducir sus datos personales en rifle, la munición, etc. en la app dS Configurator. Para conseguir un punto de impacto preciso, le recomendamos que mida la velocidad inicial real desde su cañón utilizando la carga deseada y calculando el coeficiente balístico (BC).

3.4 REGLAJE VERTICAL Y HORIZONTAL

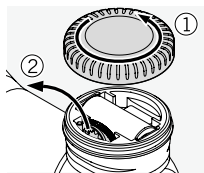

1. Abra la tapa de la batería y extraiga el destornillador tipo Torx y la herramienta de ajuste.

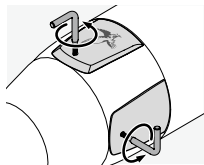

2. Las tapas de los reglajes vertical y horizontal se pueden abrir con el destornillador tipo Torx (TX 6) suministrado. Una vez abiertas, puede ajustar el reglaje vertical y horizontal con la herramienta de ajuste o la herramienta de ajuste grande proporcionada (véase Punto 1. "Descripción", posición 15).

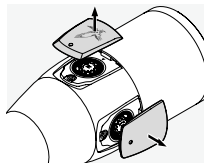

3. Reglaje vertical: gire la herramienta de ajuste o la herramienta de ajuste grande (suministrada) en el centro del reglaje vertical...

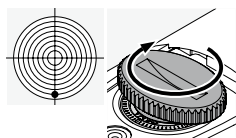

a) ... en el sentido de las agujas del reloj si el disparo es bajo o

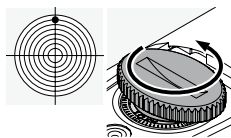

b) ... en el sentido contrario de las agujas del reloj si el disparo es alto para la corrección necesaria del punto de impacto (por clic 1/4 MOA; 7 mm a 100 m).

4. Reglaje horizontal: gire la herramienta de ajuste o la herramienta de ajuste grande (suministrada) en el centro del reglaje horizontal...

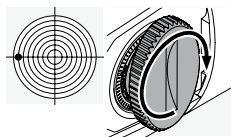

a) ... en el sentido de las agujas del reloj si el disparo es hacia la izquierda o

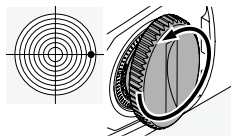

b) ... en el sentido contrario de las agujas del reloj si el disparo es hacia la derecha para la corrección necesaria del punto de impacto

(por clic 1/4 MOA; 7 mm a 100 m).

5. Utilice el destornillador Torx para atornillar de nuevo las tapas. Guárdelo junto a la herramienta de ajuste en la torreta superior.

Encontrará la corrección del punto de impacto por clic en la hoja de datos técnicos que se adjunta o bien escrita en el reglaje vertical o el ajuste lateral de su visor.

3.5 CONFIGURACIÓN DEL VISOR A TRAVÉS DE LA APLICACIÓN

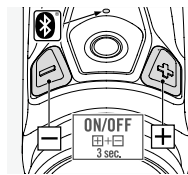

1. Instale la aplicación dS Configurator en su smartphone/tablet (Android o iOS).

2. Active el Bluetooth® tanto en su smartphone como en el dS. Para ello, pulse simultáneamente

las teclas +/- en el visor durante 3 segundos hasta que el LED parpadee.

3. Conecte el smartphone y el dS a través de Bluetooth®. Utilice el número de serie situado en la parte inferior del ocular. El LED se ilumina de forma permanente tras una conexión exitosa.

4. Introduzca en la app dS Configurator los valores de puesta a tiro anotados en el manual de usuario.

5. Finalmente, transfiera los datos al dS.

6. Para apagar el Bluetooth® del dS, pulse de nuevo las teclas +/- simultáneamente durante 3 segundos.

Nota:

SWAROVSKI OPTIK no asume ninguna responsabilidad sobre la veracidad de los datos del calibre mostrados en la app dS Configurator. Cada cliente es responsable de comprobarlos.

3.6 SUGERENCIAS Y TRUCOS SOBRE EL SOPORTE DEL VISOR

Hoy día se dispone de una gran variedad de soportes con una gran madurez técnica y que permiten una sólida unión entre el arma y el visor. Mediante el empleo de la herramienta correcta y de la fuerza acertada, podrá alcanzar la resistencia de tiro y la precisión deseadas. Lea con atención el manual de montaje del fabricante del soporte correspondiente. Encontrará datos precisos sobre la herramienta adecuada y, además, algunos consejos y trucos para un montaje correcto.

Si monta el visor con un montaje con anillas, le recomendamos que utilice el indicador de alineación del visor para asegurarse de que el resultado sea lo más preciso posible. Una vez alineado el rifle, coloque el dS en el soporte, pulse el botón de medición y, a continuación, rote el dS hasta que el indicador de alineación esté perfectamente alineado en la pantalla. El indicador de alineación desaparecerá pasado 1 segundo.

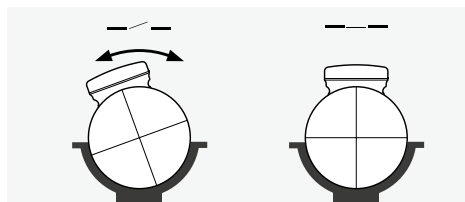

Le presentamos algunos ejemplos:

- En función del tipo de soporte (lea al respecto las recomendaciones del correspondiente fabricante del soporte) es aconsejable retirar al montar la base el pavonado de las superficies, engrasarlas y cubrir con el pegamento adecuado las superficies junto a los tornillos.

- Si es necesario, se pueden retocar los anillos para garantizar un montaje absolutamente céntrico, por ejemplo, mediante el bruñido de los anillos.

- Retire también las superficies de fijación y las caras interiores del anillo y cubra al menos la mitad inferior con el pegamento adecuado, para garantizar una resistencia de tiro absoluta.

- Preste especial atención a la alineación de la retícula de orientación.

- Distancia ocular:

Encontrará la distancia ocular correcta del visor en los datos técnicos. Con la masa personal y la representación del tiro, podrá obtener el campo visual óptimo con una posición de tiro cómoda.

- Par de giro:

Apriete los tornillos del anillo de forma correlativa con un **máx. de 200 Ncm**. De esta forma, el visor no se someterá innecesariamente a presión para garantizar un soporte sin tensión con la máxima precisión. Para obtener la fuerza adecuada se recomienda una llave dinamométrica. De ningún modo se debe intentar pegar las mitades inferiores de los anillos apretando fuerte el plato del anillo.

Si se utiliza la herramienta adecuada con la fuerza acertada y se respetan las indicaciones del fabricante, las correcciones del visor al realizar el tiro son mínimas. Utilice los componentes de forma óptima para alcanzar la máxima precisión de su combinación de arma/montaje visor elegida.

SWAROVSKI OPTIK no se hace responsable de la exactitud, actualidad e integridad del contenido de la página presentada.

3.7 INFORMACIÓN ADICIONAL



Encontrará información completa y consejos en:
SWAROVSKIOPTIK.COM



Puede descargar la app dS Configurator para su smartphone/tablet desde la App Store o Google Play.



4. CUIDADO Y MANTENIMIENTO

4.1 PAÑO DE LIMPIEZA

Con su tejido especial de microfibras puede limpiar hasta las superficies de cristal más delicadas. Es un paño ideal para la limpieza de objetivos, oculares y gafas. Este paño debe mantenerse siempre limpio para evitar que la suciedad pueda dañar la superficie de la lente. Si el paño se ensucia es necesario lavarlo con agua jabonosa templada y secar después al aire. ¡Utilícelo exclusivamente para limpiar superficies de cristal!

4.2 LIMPIEZA

Todos los elementos y superficies son fáciles de limpiar.

Para garantizar la óptima visión de sus visores, es necesario que mantenga las superficies de cristal limpias de suciedad o grasa.

Para limpiar el objetivo, primero debe eliminar las partículas más grandes con un cepillo para

objetivos. Para la limpieza exhaustiva posterior recomendamos soplar ligeramente el objetivo y, después, limpiarlo con el paño de limpieza húmedo. Se recomienda limpiar las partes metálicas con un paño de limpieza suave y limpio.

4.3 USO DE REPELENTE DE INSECTOS

El agente activo de repelente de insectos DEET puede - en función de la concentración - dañar los materiales sintéticos y las superficies lacadas o barnizadas. Especialmente en aquellos casos en los que el producto se acaba de aplicar sobre manos o piel y éstas entran en contacto con la superficie cuando todavía están húmedas.

Como alternativa, se pueden utilizar repelentes a base de ICARIDINA.

4.4 CONSERVACIÓN

Deberá conservar su visor telescópico en un lugar oscuro, seco y bien ventilado. Si estuviera húmedo o mojado el visor telescópico, deberá primero ser secado.

5. ¡PARA SU SEGURIDAD!

⚠️ 5.1 SEGURIDAD LÁSER

Cumple con las normas 21 CFR 1040.10 y 1040.11, salvo por lo dispuesto en IEC 60825-1 Ed. 3., como se recoge en la Laser Notice No. 56, con fecha 8 de mayo de 2019. Así, el instrumento es seguro para los ojos y puede ser utilizado para cualquier aplicación, pero no se debe apuntar directamente a personas.

5.2 RECOMENDACIONES GENERALES

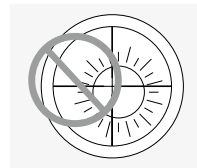

¡No mire jamás con el visor directamente hacia el sol! Podría dañar su vista. Proteja también su visor telescópico de la entrada directa de rayos solares a través del objetivo. No oriente

nunca el instrumento a personas que se encuentren cerca.

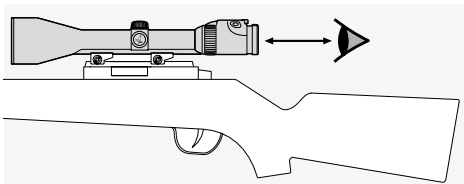

Tenga en cuenta la distancia ocular en un visor montado en el arma (consultar dimensiones en hojas de datos).

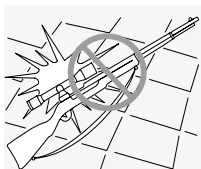

Proteja su visor de los golpes.

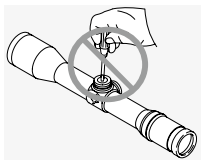

Las reparaciones y el mantenimiento sólo deberán ser llevadas a cabo por SWAROVSKI OPTIK Absam (Austria) o SWAROVSKI OPTIK North America, cualquier trabajo realizado por

personas no autorizadas representará la pérdida de la garantía.

5.3 ESTANQUEIDAD

Los visores telescópicos de SWAROVSKI OPTIK son estancos hasta una presión de 0,4 bares - correspondiente a una profundidad en el agua de 4 metros - debido a la utilización de materiales de sellado de alta calidad y a un control riguroso de los procesos de fabricación. De todos modos, recomendamos un manejo cuidadoso del instrumento. El visor ha sido rellenado con gas inerte a través del tornillo de sellado situado en la parte inferior del visor. No afloje este tornillo de sellado.

5.4 CONFORMIDAD

Encontrará información sobre la conformidad en: https://swarop.tk/ds_compliance

RAEE (Directiva sobre residuos de aparatos eléctricos y electrónicos)



Este símbolo indica que este producto no se puede eliminar con la basura doméstica, según la Directiva RAEE (Directiva sobre residuos de aparatos eléctricos y electrónicos usados) y las leyes nacionales. Este producto se debe llevar a un punto de recogida previsto para ello. Obtendrá información sobre los puntos de recogida para aparatos viejos en las instituciones municipales responsables o en un centro autorizado para la eliminación de aparatos eléctricos y electrónicos viejos. La correcta eliminación de este producto sirve para proteger el medio ambiente y evita posibles daños al medio ambiente y a la salud humana, que podrían surgir debido al tratamiento indebido del producto.

GARANTÍA

Este producto de SWAROVSKI OPTIK es un instrumento de alta calidad para el que concedemos servicios de garantía y buena voluntad a nivel mundial. Si desea obtener más información, visite: https://swarop.tk/riflescopes_warranty



Todas las especificaciones se ofrecen con valores típicos. Reservado el derecho a modificaciones en modelo y suministro, así como posibles errores de impresión.

La retícula ha sido representada de forma esquemática. Encontrará una descripción detallada de las cotas de cobertura correctas en SUBTENSIONS.SWAROVSKIOPTIK.COM.

WIJ DANKEN U HARTELIJK
DIT PRODUCT VAN DE
FIRMA SWAROVSKI OPTIK
GEKOZEN TE HEBBEN.
MOCHT U VRAGEN
HEBBEN, RAADPLEEG DAN
A.U.B. UW VAKHANDELAAR
OF NEEM DIRECT CONTACT
MET ONS OP VIA
SWAROVSKIOPTIK.COM.

1. OVERZICHT

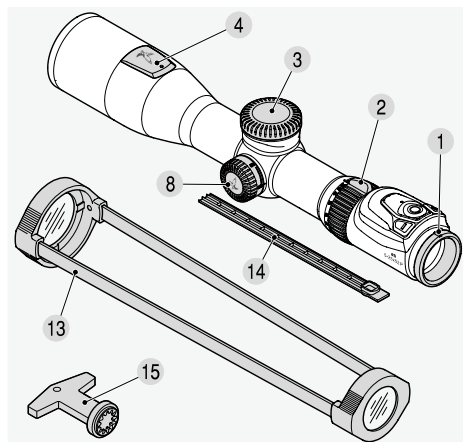

- | | |
|----------------------------------|---|
| 1 Diopriestelling | 8 Parallax-toren |
| 2 Vergrotingssteling | 9 Meetskop |
| 3 Batterijdeksel | 10 Intensiteitsregeling
dradenkruisverlichting + |
| 3.1 Batterij (CR123A) | 11 Intensiteitsregeling
dradenkruisverlichting - |
| 3.2 Gereedschap | 12 LED Bluetooth®* |
| 3.3 Torx-schroevendraaier | 13 Transparante
beschermkappen |
| 4 Afdekking
hoogteverstelling | 14 SWAROVSKI OPTIK
afdekking montagerail |
| 5 Hoogteverstelling | 15 Afstelgereedschap large |
| 6 Afdekking zijverstelling | |
| 7 Zijverstelling | |

*Bluetooth is een handelsmerk
van Bluetooth SIG, Inc.

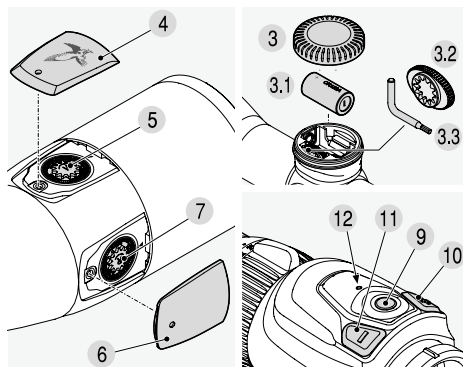

2. BEDIENING

2.1 INSTELLING VAN DE BEELDSCHERPTE

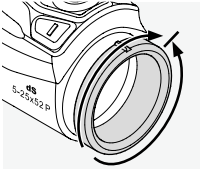

Uw individuele instelling voor de beste scherpte van het dradenkruis bereikt u eenvoudig door de dioptriestelring te verdraaien. Draai de dioptriestelring eerst helemaal naar links (tegen de wijzers van de klok in) en dan naar rechts, tot het dradenkruis optimaal scherp is. Als het dradenkruis is scherpgesteld, dan is het display dat ook.

2.2 HET WISSELEN VAN DE VERGROTING

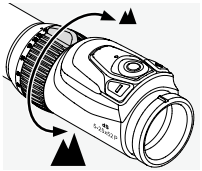

Door de vergrotingsstelling 180° te draaien kunt u de gewenste vergroting traploos instellen. De schaal op de stelling maakt een eenvoudig en praktisch aflezen van de instelling mogelijk.

Voor een betere oriëntering heeft de zachte, geprofileerde stellingomhulling een neusje. Als de vergroting wijzigt, worden ook de posities van het richtpunt en de breedtemarkering bijna gelijktijdig aangepast.

2.3 HET DRADENKRUIS IN HET TWEEDE BEELDVLAK (OCULAIR BEELDVLAK)

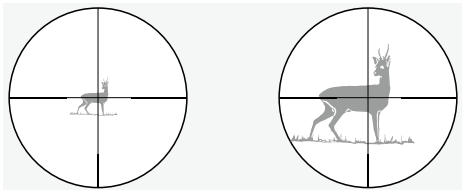

Bij verandering van de vergroting blijft het dradenkruis even groot - weliswaar wijzigt de grootte van het beeld, maar niet die van het dradenkruis en het display. Zelfs bij hoge vergrotingen wordt maar weinig van het doel afgedekt.

2.4 BEDIENING VAN DE PARALLAX-TOREN

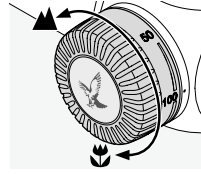

Met de parallax-toren kunt u de optimale scherpte voor elke richtafstand instellen en richfouten door parallax vermijden. De parallax-instelling op de parallax-toren kan vanaf 50 m tot

oneindig worden ingesteld.

Stel de maximale vergroting in en verdraai de parallax-toren totdat het beeld het scherpst overkomt. Beweeg uw oog nu in het bereik van de uitreddepupil heen en weer. Als het dradenkruis beweegt t.o.v. het beeld, corrigeer dan de parallaxinstelling totdat tussen de beweging van het dradenkruis en de beweging van het beeld geen verschil meer te zien is.

2.5 BEDIENING VAN DE DRADENKRUISVERLICHTING

1. Aan/Uit-schakelaar

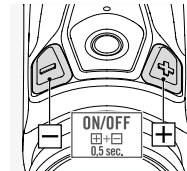

Voor inschakelen van de dradenkruisverlichting (nachtdradenkruis) drukt u gelijktijdig de plussen min-knop een halve seconde in. U kunt ook de plus- of min-knop elk apart een halve seconde indrukken. De SWAROLIGHT-functie op de richtkijker schakelt automatisch in zodra het centrale richtpunt wordt geactiveerd (nachtmodus).

SWAROLIGHT-Functie

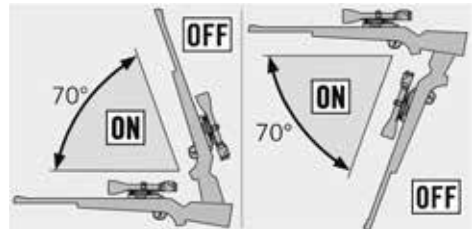

Een intelligente scheefstandsensoren herkent of het vuurwapen zich in een schietpositie bevindt. De dradenkruisverlichting wordt automatisch uitgeschakeld

wanneer het vuurwapen 70° omhoog of omlaag wordt gekanteld, of meer dan 30° zijwaarts. Wanneer het vuurwapen opnieuw in schietpositie wordt gebracht, schakelt de dradenkruisverlichting weer automatisch in.

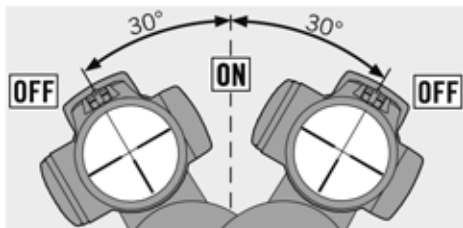

2. Intensiteitsregeling

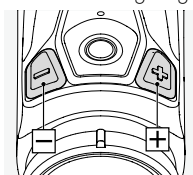

Nadat de dradenkruisverlichting is ingeschakeld, kunt u de intensiteit nu met behulp van de +/- knoppen regelen en uit 64 intensiteitsinstellingen kiezen. De optimale intensiteit kan snel

worden gevonden door de knop ingedrukt te houden (continue puls); fijnafstelling gaat door de knoppen één keer in te drukken (enkele puls).

Oorspronkelijke helderheidsinstelling

Om de best mogelijke zichtbaarheid tijdens het gebruik te garanderen, selecteert de dS automatisch een van de drie helderheidsniveaus op basis van de omgevingshelderheid.

3. Uitschakelen

Voor uitschakelen van de dradenkruisverlichting drukt u gelijktijdig de plus- en minknop een seconde in.

2.6 BEELDWEERGAVE MET FUNCTIES EN WAARSCHUWINGEN

De dS Configurator app biedt u verschillende opties, zodat u de dS volgens uw persoonlijke voorkeuren kunt configureren:

- Metrische of imperiale eenheden
- Het type dradenkruis selecteren

- Windsnelheid, kogelsnelheid, vluchttijd en knockdown-power: selecteer de parameters (max. 3) die u wilt weergeven en geef aan waar ze worden weergegeven op het display (zie punt 12 "Aanpasbare displayvelden")
- Displayelementen in- en uitschakelen (breedtemarkeringen, uitlijnindicator)
- Specifieke waarden instellen (windsnelheid, lijndikte van breedtemarkeringen en dradenkruis, weergaveduur)

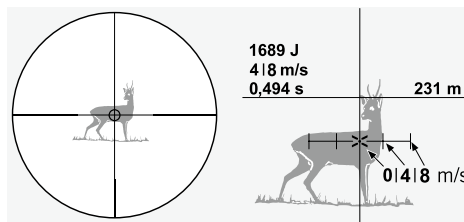
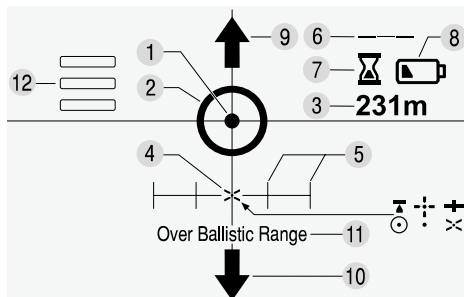

1 Verlicht dradenkruis

2 Richtpunt voor de afstandsmeting

Na indrukken van de meetknop verschijnt een lichtcirkel, het richtpunt voor de afstandsmeting (zie onder punt 2.7 "Afstand meten en richtpuntcorrectie").

3 Afstand

De exacte afstandsmeting weergeven.

4 Correct richtpunt

Zie punt 2.7 "Afstand meten en richtpuntcorrectie". Met de dS Configurator app kunt u kiezen tussen verschillende typen dradenkruisen.

5 Breedtemarkering

De intervallen tussen de breedtemarkeringen vloeien voort uit de afstand en de ballistische gegevens van de vuurwapen-munitiecombinatie die u in de dS Configurator app hebt ingevoerd.

De weergave van de breedtemarkeringen is optioneel en kan worden in- en uitgeschakeld in de dS Configurator app.

Bij een te grote windsnelheid kunnen de breedtemarkeringen buiten het display liggen. In dat geval worden ze niet getoond. Als de windsnelheid te klein is en de breedtemarkeringen hierdoor te dicht bij elkaar liggen, worden ze evenmin getoond. De niet getoonde waarden worden dan in het display vervangen door „-“.

6 Uitlijnindicator

De uitlijnindicator geeft aan of het vuurwapen perfect horizontaal is. Het symbool verdwijnt na één seconde.

De weergave van de uitlijnindicator is optioneel en kan worden in- en uitgeschakeld in de dS Configurator app.

7 Time-out waarschuwing

10 seconden voor uitschakeling van het display (voor instelling zie punt 2.9 “Automatische uitschakelfunctie”) verschijnt het zandlopersymbool.

8 Batterijwaarschuwing

Als het batterijsymbool verschijnt, moet de batterij binnenkort worden vervangen; er zijn nu nog ongeveer 100 metingen mogelijk. De dS kan vanzelfsprekend ook te allen tijde worden gebruikt met alleen het fysieke dradenkruis.

U kunt de batterijstatus controleren in de dS Configurator app als u verbonden bent met de richtkijker.

9 en 10 pijl boven/onder

Het richtpunt bevindt zich boven of onder het display. Zodra u de vergroting verkleint, wordt het richtpunt weer zichtbaar.

11 Over Ballistic Range

Het richtpunt kan niet worden berekend, mogelijk vanwege volgende oorzaken: Meetafstand

>1024 m, hoek >45° tot 600 m, hoek >30° tussen 600 en 1024 m.

12 Aanpasbare displayvelden

Op het display zijn drie aanpasbare velden (positie 1-3 op het display) beschikbaar voor windsnelheid, kogelsnelheid, vluchtijd en knockdown-power.

In de dS Configurator app kunt u de parameters instellen die u wilt weergeven. Bovendien kunt u uit drie verschillende opties de gewenste displaypositie selecteren.

Windsnelheid

Met de dS Configurator app kunt u kiezen uit vijf verschillende windsnelheden.

U kunt deze parameter activeren voor weergave op het display en de gewenste displaypositie (1-3) instellen in de dS Configurator app.

Kogelsnelheid

De snelheid van de kogel bij het doel wordt automatisch weergegeven op basis van de gemeten afstand en de ballistische gegevens.

U kunt deze parameter activeren voor weergave op het display en de gewenste displaypositie (1-3) instellen in de dS Configurator app.

Vluchtijd

De vluchtijd tot het doel wordt automatisch weergegeven op basis van de gemeten afstand en de ballistische gegevens.

U kunt deze parameter activeren voor weergave op het display en de gewenste displaypositie (1-3) instellen in de dS Configurator app.

Knock-down power

De knock-down power wordt automatisch weergegeven op basis van de gemeten afstand en de ballistische gegevens.

U kunt deze parameter activeren voor weergave op het display en de gewenste displaypositie (1-3) instellen in de dS Configurator app.

2.7 AFSTAND METEN EN RICHTPUNT CORRECTIE

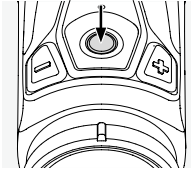

Door indrukken van de meetknop verschijnt een lichtcirkel, het richtpunt voor de afstandsmeting, en wordt de meetfunctie geactiveerd. Het loslaten van de meetknop activeert de meting,

het richtpunt verschijnt, berekend op basis van de door u ingevoerde gegevens. De referentiemarkering is het middelpunt van het fysieke dradenkruis. Het instrument meet de exacte afstand en toont onmiddellijk het exacte richtpunt waarin ingestelde vergroting, luchtdruk, temperatuur en hoek automatisch zijn verdisconteerd.

2.8 FOUTAANDUIDING

Verschijnt bij de afstandsmeting de aanduiding „----“ ligt de meting buiten het bereik of is de graad van weerspiegeling van het voorwerp onvoldoende.

2.9 BEREIK

Het maximale meetbereik wordt beïnvloed door volgende factoren:

	BEREIK GROTER	BEREIK KLEINER
Kleur doelobject	Licht	Donker
Oppervlak	Glanzend	Mat
Hoek tot het doelobject	Rechte hoek	Scherp
Objectgrootte	Groot	Klein
Zonlicht	Weinig (bewolkt)	Veel (zonneshijn)
Atmosferische omstandigheden	Helder	Nevelig
Objectstructuur	Homogeen (huismuur)	Niet homogeen (struikgewas, boom)

Opmerking:

De dS is geschikt voor gebruik met een SWAROVSKI OPTIK warmtebeeldvoorzetkijker (bijv. tM 35) in combinatie met een SWAROVSKI OPTIK adapter warmtebeeldmonoculair (bijv. tMA-52 dS). SWAROVSKI OPTIK aanvaardt generlei aansprakelijkheid ingeval de laser in de dS andere apparatuur (bijv. nachtzichtapparatuur, enz.) beïnvloedt of beschadigt.

2.10 AUTOMATISCHE UITSCHAKELFUNCTIE

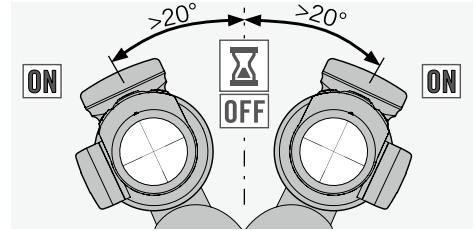

U kunt de tijdsduur waarna de dradenkruisverlichting en het display automatisch worden uitgeschakeld in de dS Configurator app instellen. Als waarschuwing verschijnt 10 seconden voordat het display automatisch uitschakelt een zandlopersymbool. U kunt de tijdsduur verlengen dat het display wordt weergegeven door op de + of - knop te drukken of door de dS ten minste 20° naar links of rechts te kantelen. Als het display is uitgeschakeld, moet de meetknop worden ingedrukt voor een nieuwe meting.

2.11 VERVANGEN VAN DE BATTERIJ

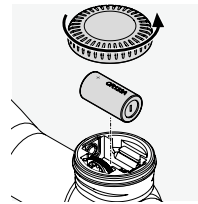

- Schakel de dradenkruisverlichting uit.
- Schroef het batterijdeksel los tegen de wijzers van de klok in.
- Verwijder de oude batterij.
- Controleer of de nieuwe batterij (type CR123A) correct is geplaatst (zie markering op de batterij en het apparaat).

• Controleer of de nieuwe batterij (type CR123A) correct is geplaatst (zie markering op de batterij en het apparaat).

Waarschuwing: Geen accu's gebruiken!

- Plaats het batterijdeksel terug en draai dit vervolgens met de wijzers van de klok mee vast.

Batterijen



Batterijen mogen niet in het huisvuil worden weggegooid, maar u bent wettelijk verplicht gebruikte batterijen weer in te leveren. U kunt de batterijen na het gebruik kosteloos in uw onmiddellijke omgeving (bijv. in de winkel of een gemeentelijke inza-

mellocatie) teruggeven. Batterijen zijn gemarkeerd met het symbool van een doorgekruiste vuilnisbak. Bescherm samen met ons de natuur tegen schadelijke belastingen voor het milieu.

2.12 BEDRIJFSDUUR VAN DE BATTERIJ

Zie bijgevoegd technisch gegevensblad!

2.13 SWAROVSKI OPTIK AFDEKKING MONTAGERAIL (ALLEEN BIJ SR-UITVOERING)

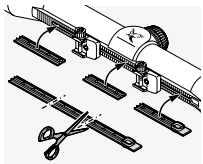

De bijgevoegde afdekking kan worden gebruikt om de open railgedeelten te beschermen. Knip de afdekking op de gewenste lengte af en druk deze met je vingers in de rail.

3. MONTAGE VAN DE RICHTKIJKER

3.1 BASISAFSTELLING

Laat de montage altijd in een geautoriseerde werkplaats uitvoeren om een perfect samenspel tussen richtkijker en wapen te waarborgen. Af fabriek bevindt het dradenkruis zich in de mechanische middenpositie.

Opmerking:

Bij het monteren van de richtkijker op het wapen, de aangegeven oogafstand in acht nemen (zie technisch gegevensblad).

3.2 AFSTELLING VAN DE RICHTKIJKER OP HET WAPEN

Als de richtpuntpositie van het richtpunt afwijkt, kan dit door de hoogte- en breedteverstelling van de richtkijker heel eenvoudig en nauwkeurig gecorrigeerd worden. Hierbij blijft het middelpunt van de richtmarkering ten opzichte van de gezichtsveltrand steeds in het centrum.

3.3 VOORBEREIDINGEN VOOR HET INSCHIETEN

Let erop dat voor het inschieten de volgende parameters juist zijn ingesteld:

- Dioptrieaanpassing
- Hoge vergroting
- Parallax

Een technisch gegevensblad met een procedure voor het inschieten vindt u in de flap van de gebruikershandleiding. Wanneer dit correct is uitgevoerd, kunt u eenvoudig uw persoonlijke gegevens voor uw vuurwapen, de munitie etc. invoeren in de dS Configurator app.

Voor een nauwkeurige weergave van het richtpunt adviseren we u om de werkelijke mondingssnelheid aan de loop te meten met de gewenste lading, en de ballistische coëfficiënt (BC) te berekenen.

3.4 HOOGTE- EN BREDTEVERSTELLING

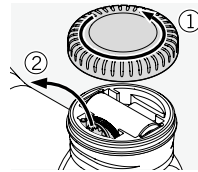

1. Open het batterijdekseel en verwijder de torx-schroevendraaier en het gereedschap.

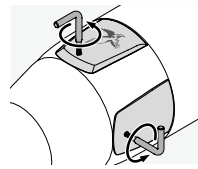

2. De afdekkingen van de hoogte- en breedteverstelling kunnen worden losgedraaid met de meegeleverde Torx-schroevendraaier (TX 6). Vervolgens kunt u de hoogte en breedte aanpassen met het meegeleverde afstelgereedschap of afstelgereedschap large (zie punt 1. "Overzicht", onder 15).

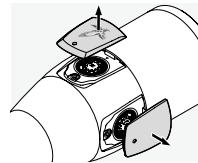

3. Hoogteverstelling: Draai met het afstelgereedschap of afstelgereedschap large (meegeleverd) in het midden van de hoogteverstelling...

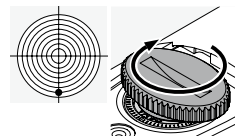

a) ... bij een laag schot rechtsonder, of

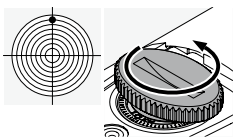

b) ... bij een hoog schot linksom, overeenkomstig de trefpuntcorrectie (per klik 1/4 MOA; 7 mm op 100 m).

4. Breedteverstelling: Draai met het afstelgereedschap of afstelgereedschap large (meegeleverd) in het midden van de breedteverstelling...

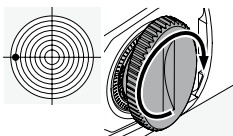

a) ... bij afwijking links rechtsom, of

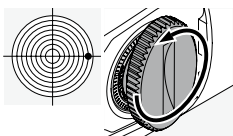

b) ... bij afwijking rechts linksom, overeenkomstig de trefpuntcorrectie (per klik 1/4 MOA; 7 mm op 100 m).

5. De geplaatste afdekkingen vervolgens weer vastschroeven met de torx-schroevendraaier en deze samen met het gereedschap in de hoogtetoren opbergen.

U vindt de richtpuntcorrectie per klik op het meegeleverde technische gegevensblad of op de opdruk van de hoogte- en breedteverstelling van uw richtkijker.

3.5 CONFIGURATIE VAN DE RICHTKIJKER VIA DE APP

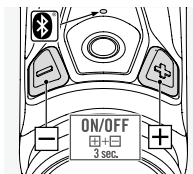

1. Installeer de dS-configurator app op uw smartphone/tablet (Android of iOS).

2. Activeer Bluetooth® op uw smartphone en op de dS. Op de richtkijker drukt u hiervoor gedurende 3 seconden gelijktijdig op de +/- knoppen, totdat de LED knippert.

3. Pair via Bluetooth® de smartphone en de dS. Dit gaat via het serienummer dat op de onderkant van het oculair staat. Bij een correcte pairing blijft het LED verlicht.

4. Voer de inschietwaarden die op het technische gegevensblad zijn genoteerd in de dS Configurator app in.

5. Verstuur vervolgens deze gegevens terug naar de dS.

6. Voor het uitschakelen van Bluetooth® op de dS houdt u de +/- knoppen weer gelijktijdig 3 seconden ingedrukt.

Opmerking:

SWAROVSKI OPTIK aanvaardt geen aansprakelijkheid voor de juistheid van de kalibergegevens die in de dS Configurator app worden weergegeven; het is de verantwoordelijkheid van iedere klant om deze gegevens zelf te controleren.

3.6 TIPS & TRUCS VOOR DE MONTAGE VAN RICHTKIJKERS

Er is tegenwoordig een ruime keuze aan technisch betrouwbare bevestigingen waarmee richtkijkers veilig op wapens kunnen worden gemonteerd. Met het juiste gereedschap en een beetje inspanning kan het gewenste niveau van stabiliteit en precisie worden behaald. Wij verzoeken u de montagehandleiding van de betreffende fabrikant zorgvuldig te lezen. Hierin vindt u gedetailleerde informatie over het juiste gereedschap en een paar tips en trucs voor een deskundige montage.

Als u uw richtkijker met een ringbevestiging monteert, adviseren we u om de uitlijnindicator in de richtkijker te gebruiken voor een zo nauwkeurig mogelijk resultaat. Nadat u uw vuurwapen hebt uitgelijnd, plaatst u de dS in de onderste halve ringen van de ringbevestiging. Druk hierna op de meetknop en roteer vervolgens de dS totdat de uitlijnindicator perfect is uitgelijnd in het display. De uitlijnindicator verdwijnt vervolgens na één seconde.

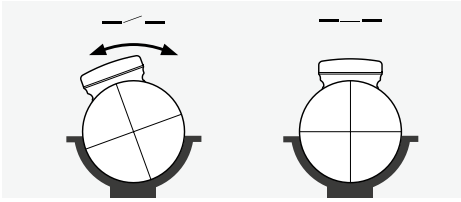

Hieronder geven wij een paar voorbeelden:

- Afhankelijk van het soort bevestiging (lees daarvoor de instructies van de betreffende fabrikant), kan het bij de montage van de bevestiging zinvol zijn om de blauwing te verwijderen van de contactvlakken en deze vervolgens te ontvetten. Breng daarna een geschikt hechtmiddel aan voordat u de contactvlakken op hun plaats vastschroeft.
- Indien nodig kunt u de ringen aanpassen om ervoor te zorgen dat de montage perfect gecentreerd is, bijvoorbeeld door de ringen te leppen.
- U dient tevens de klemvlakken en binnenzijden van de ringen te ontvetten en een geschikt hechtmiddel aan te brengen op tenminste de onderste helft van de ringen. Dit zorgt voor volledige stabiliteit bij het schieten.
- Wees extra zorgvuldig bij het uitlijnen van het dradenkruis.
- Oogafstand:

U vindt de juiste oogafstand voor de richtkijker in het gedeelte met technische gegevens. De individuele instellingen en aanpassingsmogelijkheden bieden de gebruiker een optimaal gezichtsveld en een comfortabele schietpositie.

- Aandraaimoment:
Draai de schroeven van de ringen om en om aan tot **max. van 200 Ncm**. Hierdoor komen de buisvormige onderdelen niet onder onnodige druk te staan en bent u verzekerd van een nauwkeurige, spanningsvrije montage. Voor het juiste aandraaimoment raden wij aan een torsiesleutel te gebruiken. De ringen mogen nooit extra worden vastgedraaid ter vervanging van hechtmiddel op de onderste ringzadels!

Wanneer het juiste gereedschap wordt gebruikt, met het juiste aandraaimoment, en wanneer de instructies van de fabrikant nauwkeurig worden opgevolgd, zal de richtkijker nauwelijks correcties

nodig hebben bij het inschieten. Maak gebruik van de afzonderlijke onderdelen om zo het hoogste precisieniveau te behalen voor de door u gekozen combinatie van wapen en richtkijker.

SWAROVSKI OPTIK is niet verantwoordelijk voor de juistheid, volledigheid of actualiteit van deze pagina.

3.7 OVERIGE INFORMATIE



U vindt uitgebreide informatie en tips op: SWAROVSKIOPTIK.COM



De dS Configurator app voor uw smartphone/tablet kan worden gedownload in de App Store of op Google Play.

4. ONDERHOUD EN REINIGING

4.1 REINIGINGSDOEK

Met de speciale schoonmaakdoek van microvezel kunt u zelf de gevoeligste lensoppervlakken reinigen. Het is geschikt voor objectief- en oculairlensen en brilglazen. Houd de reinigingsdoek altijd schoon, aangezien het lensoppervlak beschadigd zou kunnen worden bij gebruik van een vuile doek. Een vuile doek kan gewassen worden in handwarm zeepsop en daarna te drogen worden gehangen. Uitsluitend gebruiken voor het reinigen van lensoppervlakken.

4.2 REINIGING

Alle elementen en oppervlakken zijn onderhoudsvriendelijk vormgegeven.

Om de optimale helderheid van uw richtkijker langdurig te waarborgen, moeten de lensoppervlakken vrij gehouden worden van alle vuil, vet en olie.

Bij reiniging van de lenzen, verwijdert u eerst grotere stofdeeltjes met een schoonmaakborsteltje. Voor een hierop volgende grondige reiniging is het raadzaam de optiek een beetje te beademeren en dan met het reinigungsdoekje te reinigen. De metaaldelen onderhoudt u het beste met een zachte, schone poetsdoek.

4.3 GEBRUIK VAN INSECTENWERENDE MIDDELEN

De werkzame stof DEET (insectenwerend middel) kan - afhankelijk van de concentratie - zowel synthetische materialen als gelakte oppervlakken aantasten. Dit is met name het geval wanneer het product net is aangebracht en nog vochtig is op de huid of handen die vervolgens in contact komen met dergelijke materialen en oppervlakken.

Als alternatief kunnen insectenwerende middelen op basis van ICARIDINE gebruikt worden.

4.4 OPSLAG

Bewaar uw richtkijker op een goed geventileerde, droge en donkere plaats. Indien de richtkijker nat is, moet u deze eerst laten drogen.

5. VOOR UW VEILIGHEID

5.1 LASERVEILIGHEID

Dit product voldoet aan 21 CFR 1040.10 en 1040.11, met uitzondering van afwijkingen in overeenstemming met IEC 60825-1 Ed. 3., zoals beschreven in Laserkennisgeving nummer 56 van 8 mei 2019. Hierdoor is het instrument veilig voor de ogen en kan het naar behoeven worden gebruikt, maar het mag niet rechtstreeks op andere mensen worden gericht.

5.2 ALLGEMEINE HINWEISE

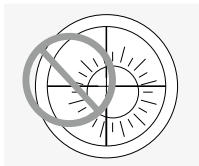

Nooit met de richtkijker naar de zon kijken! Dit veroorzaakt oogletsels! Bescherm uw richtkijker ook tegen onnodige zoninstraling. De richtkijker nooit van dichtbij op personen richten.

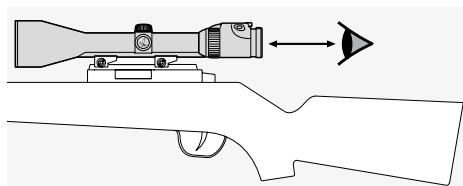

Let bij een op het wapen gemonteerde richtkijker op de aangegeven oogafstand (voor maten zie gegevensblad).

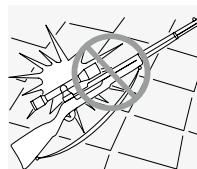

Bescherm uw richtkijker tegen schokken.

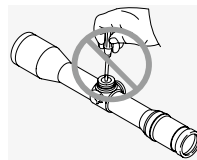

Reparatie en service mogen uitsluitend uitgevoerd worden door SWAROVSKI OPTIK Absam (Austria) of SWAROVSKI OPTIK North America, anders vervalt de garantie.

5.3 DICHTHEID

Door toepassing van hoogwaardige afdichtingen en dankzij de gecontroleerde verwerking, zijn onze richtkijkers water- en gasdicht tot een druk van 0,4 bar of tot 4 m waterdiepte. Ga desondanks zorgvuldig om met uw richtkijker, vooral met betrekking tot de verstelbare gedeelten. Via de afdichtschroef aan de onderkant van de kijkerbuis is de richtkijker gevuld met inert gas. Deze afdichtschroef nooit losdraaien!

5.4 CONFORMITEIT

Informatie betreffende conformiteit vindt u op:
https://swarop.tk/ds_compliance

WEEE/ElektroG



Dit symbool duidt aan, dat dit product volgens de WEEE-richtlijn (richtlijn voor oude elektrische en elektronische apparaten) en nationale wetten niet via het huisvuil mag worden afgevoerd. Dit product moet bij een daarvoor bestemde inzamellocatie worden afgegeven. Informatie over inzamellocaties voor afgedankte apparatuur krijgt u bij de daarvoor verantwoordelijke gemeentelijke instellingen of een bevoegde locatie voor de afvoer van afgedankte elektrische en elektronische apparaten. De correcte afvoer van dit product dient ter bescherming van het milieu en verhindert mogelijke schade voor het milieu en de menselijke gezondheid, die door een ondeskundige behandeling van het product kan optreden.

GARANTIE

Dit product van SWAROVSKI OPTIK is een hoogwaardig instrument waarvoor wij wereldwijde garantie- en goodwill services bieden. Kijk voor meer informatie op:
https://swarop.tk/riflescopes_warranty



VI TACKAR DIG I DITT
VAL AV EN SWAROVSKI
OPTIK PRODUKT. VID
FRÅGOR KAN DU VÄNDA
DIG TILL DIN UTBILDADE
ÅTERFÖRSÄLJARE ELLER
DIREKT TILL OSS PÅ,
SWAROVSKIOPTIK.COM.

De vermelde specificaties zijn standaardwaarden.
Wijzigingen in uitvoering en levering voorbehouden. Wij zijn niet aansprakelijk voor drukfouten.

Weergave van het dradenkruis is schematisch. Een uitgebreide beschrijving van de juiste afdekmaten vindt u op SUBTENSIONS.SWAROVSKIOPTIK.COM.

1. ÖVERSIKT

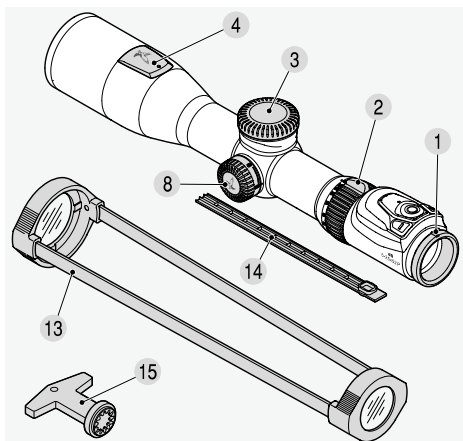

- | | |
|-------------------------|--|
| 1 Dioptriinställning | 8 Parallaxtorn |
| 2 Förstoringsvred | 9 Mätknapp |
| 3 Batterilock | 10 Ljusreglering belysning riktmedel + |
| 3.1 Batteri (CR123A) | 11 Ljusreglering belysning riktmedel - |
| 3.2 Inställningsverktyg | 12 LED Bluetooth®* |
| 3.3 Torx-skruvmejsel | 13 Genomskinlig sikteslucka |
| 4 Lock höjdjustering | 14 SWAROVSKI OPTIK Rail-skydd |
| 5 Höjdjustering | 15 Stort inställningsverktyg |
| 6 Lock sidojustering | |
| 7 Sidojustering | |

*Bluetooth är ett varumärke som tillhör Bluetooth SIG, Inc.

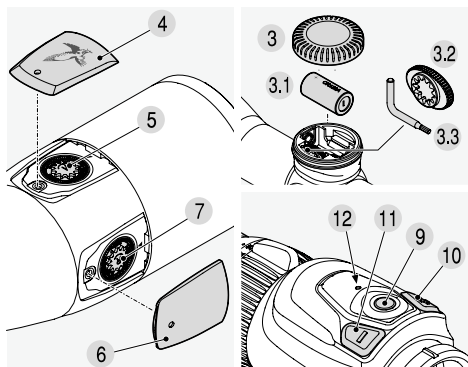

2. FUNKTION

2.1 INSTÄLLNING AV BILDSKÄRPAN

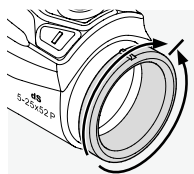

Din individuella inställning för den bästa skärpan på riktmedlet uppnår du genom att helt enkelt vrida på dioptriutjämningen. Vrid först dioptriutjämningen helt åt vänster (motsols) och därefter åt höger, tills riktmedlet har den optimala skärpan. Om riktmedlet har bra skärpa har även displayen det.

2.2 BYTA FÖRSTORING

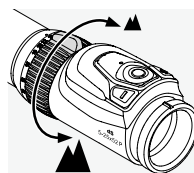

Genom att vrida ringen på förstoringen 180° kan du steglöst ställa in önskad förstoring. Skalan på ringen gör det enkelt och bekvämt att avläsa inställningen. För att lättare kunna orientera sig, har det mjuka, räfflade överdraget på inställningsringen en näsa. När förstoringen ändras anpassar sig siktpunkternas position nästan samtidigt.

2.3 RIKTMEDLET PÅ DET ANDRA BILDPLANET (OKULARBILDPLANET)

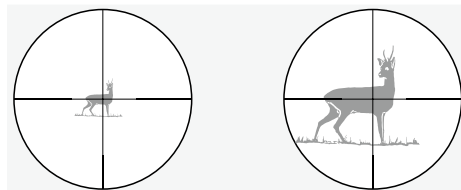

Vid en ändring av förstoringen förblir riktmedlet lika stort - visserligen förändras bildens storlek, men inte riktmedlets eller displayens. Även vid höga förstoringar döljs bara lite av målet.

2.4 ANVÄNDNING AV PARALLAXTORNET

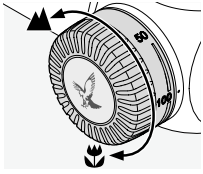

Med parallaxtornet kan du ställa in den optimala skärpan på alla avstånd och därmed undvika siktfel på grund av parallax. Parallaxtornet kan ställas in från 50 meter till oändligt.

Ställ in förstoringen så högt som möjligt och vrid parallaxtornet tills bilden blir så tydlig som möjligt. Flytta ögat från sida till sida inom intervallet för utgångspupillen. Om hårkorsen flyttas utanför målet, korrigerar du parallaxinställningen tills hårkorsen slutar röra sig mot målet.

2.5 BELYSNINGSENHETENS FUNKTION

1. On/Off-omkopplare

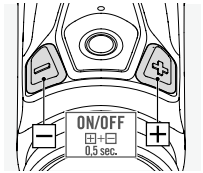

Tryck samtidigt på plusoch minusknapparna en halv sekund för att tända hårkorsbelysningen (mörkersiktet). Alternativt kan man trycka på antingen plus- eller minusknappen en halv sekund.

SWAROLIGHT-funktionen på kikarsiktet tänds automatiskt när den centrala siktpunkten aktiveras (nattläge).

SWAROLIGHT-Funktion

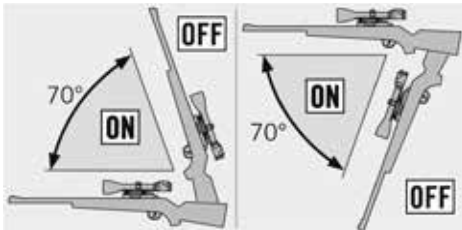

En intelligent lutningssensor identifierar om vapnet är i skjutläge. Riktmedlets belysning stängs automatiskt av om geväret lutar uppåt eller nedåt i 70° eller

mer än 30° i sidled. Den slås automatiskt på igen när vapnet åter är i läge

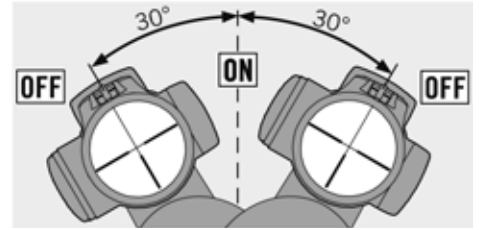

2. Ljusreglering

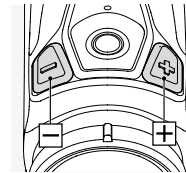

När hårkorsbelysningen är tänd, kan man justera ljusstyrkan med +/- knapparna, och välja bland 64 ljusstyrkenivåer. För att snabbt finna optimal ljusstyrka kan man hålla knappen intryckt

(lång impuls), med enkla tryckningar (korta impulser) görs fininställningen.

Inställning för ursprunglig ljusstyrka

För att säkerställa bästa möjliga sikt vid användning väljer dS automatiskt mellan tre ljusstyrkenivåer baserat på den omgivande ljusstyrkan.

3. Avstängning

Tryck samtidigt på plus- och minusknapparna i en sekund för att släcka hårkorsbelysningen.

2.6 DISPLAYBILD MED FUNKTIONER OCH VARNINGAR

I dS Configurator-appen finns flera olika alternativ så att du kan konfigurera dS precis som du vill:

- Display med metriska eller brittiska enheter
- Välj riktmedelstyp

- Vindhastighet, kulans hastighet, flygtid och knock-down-power: Välj de parametrar (högst tre) som du vill ska visas och ange var på displayen de ska visas (se punkt 12 "Anpassningsbara visningsfält")
- Slå på och av displayelement (vindriktspunkter, inställningsindikator)
- Ställ in specifika värden (vindhastighet, linjebredd för vindriktspunkter, riktmedelsbredd, hur länge displayen visas)

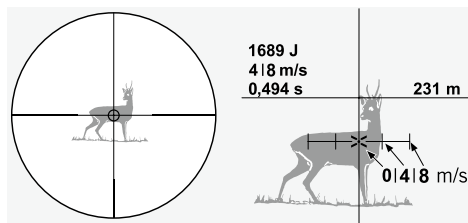
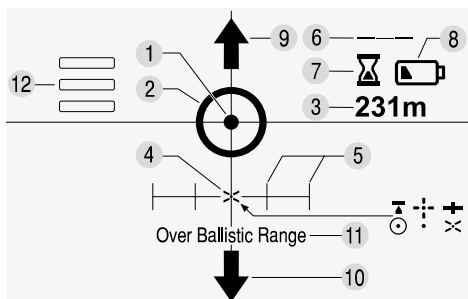

1 Belyst hårkors

2 Målmarkering för avståndsmätning

Genom en tryckning på mätknappen visas en ljuscirkel, målmarkeringen för avståndsmätning (se under punkt 2.7 "Avståndsmätning och siktpunktskorrigerig").

3 Avstånd

Visning av exakt avståndsmätning.

4 Korrekt siktpunkt

Se punkt 2.7 "Avståndsmätning och siktpunktskorrigerig". Med dS Configurator-appen kan du välja mellan olika riktmedelstyper.

5 Vindriktspunkter

Avståndet mellan vindriktspunkterna beror på avståndet och de ballistiska datauppgifterna för den kombination av skjutvapen/ammunition som du har angett i dS Configurator-appen.

Det är valfritt att visa vindriktspunkter och funktionen kan slås på och av i dS Configurator-appen.

Vid för stor vinddrift kan vindriktspunkterna ligga utanför displayen. Då visas de inte. Om vinddriften är för liten och vindriktspunkterna därför kommer för nära varandra visas de heller inte. Det icke visade värdet ersätts av „-“ på displayen.

6 Inställningsindikator

Inställningsindikatorn visar om vapnet hålls helt horisontellt. Symbolen försvinner efter en sekund.

Det är valfritt att visa inställningsindikatorn och funktionen kan slås på och av i dS Configurator-appen.

7 Time out-varning

10 sekunder innan displayen deaktiveras (inställning, se under punkt 2.9 "Automatisk avstängning") visas ett timglas.

8 Batterivarning

När batterisymbolen visas måste batteriet snart bytas. Ytterligare cirka 100 mätningar kan göras. Användning av dS är naturligtvis även alltid möjlig med enbart det fysiska riktmedlet.

Du kan kontrollera batteriets status i dS Configurator-appen om ett kikarsikte har anslutits.

9 och 10 pil uppe/ner

Siktpunkten befinner sig över respektive under displayen. När man vill minska förstoringen visas siktpunkten igen.

11 Over Ballistic Range

Siktpunkten kan inte beräknas, vilket kan ha följande orsaker: Mätavstånd > 1024 m, vinkel > 45 ° upp till 600 m, vinkel > 30 ° mellan 600 och 1024 m.

1.2 Anpassningsbara visningsfält

Tre anpassningsbara fält (visningsposition 1-3) för vindhastighet, kulans hastighet, flygtid och knock-down-power finns tillgängliga på displayen.

I dS Configurator-appen kan du ställa in de parametrar som du vill ska visas. Du kan dessutom välja önskad visningsposition bland tre olika alternativ.

Vindhastighet

Med dS Configurator-appen kan du välja mellan fem olika vindhastigheter.

Du kan aktivera den här parametern och visa den på displayen samt ställa in önskad visningsposition (1-3) i dS Configurator-appen.

Kulans hastighet

Kulans hastighet vid målpunkten automatiskt beräknad på det uppmätta avståndet och dina ballistiska data.

Du kan aktivera den här parametern och visa den på displayen samt ställa in önskad visningsposition (1-3) i dS Configurator-appen.

Flygtid

Flygtiden till målpunkten automatiskt beräknad på det uppmätta avståndet och dina ballistiska data.

Du kan aktivera den här parametern och visa den på displayen samt ställa in önskad visningsposition (1-3) i dS Configurator-appen.

Knock-down power

Knock-down power automatiskt beräknad på det uppmätta avståndet och dina ballistiska data.

Du kan aktivera den här parametern och visa den på displayen samt ställa in önskad visningsposition (1-3) i dS Configurator-appen.

2.7 AVSTÅNDSMÄTNING OCH SIKTPUNKTSKORRIGERING

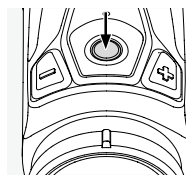

När man trycker på mät-knappen visas en ljuscirkel, målmarkering för avståndsmätning, och mätfunktionen aktiveras. När man släpper mätknappen utlöses mätningen och siktpunkten, som

beräknas med utgångspunkt från dina inmatade data, visas. Mätmarkeringen är den centrala siktpunkten i det fysiska riktmedlet.

Apparaten mäter det exakta avståndet och visar automatiskt och omedelbart den exakta siktpunkten med hänsyn till den inställda förstoringen, lufttrycket, temperaturen och vinkeln.

2.8 INDIKERING VID FELMÄTNING

Om „----“ visas vid avståndsmätningen är antingen mätområdet överskridet eller objektets reflektionsgrad otillräcklig.

2.9 RÄCKVIDD

Den maximala mätreckvidden påverkas av följande faktorer:

	LÄNGRE RÄCKVIDD	KORTARE RÄCKVIDD
Målobjektets färg	Ljus	Mörk
Yta	Blank	Matt
Vinkel till målobjektet	Lodrät	Spetsig
Objektets storlek	Stort	Litet
Solljus	Svagt (molnigt)	Starkt (solsken)
Atmosfäriska förhållanden	Klart	Disigt
Objektets struktur	Homogen (husvägg)	Inhomogen (buskar, träd)

Obs:

dS lämpar sig för användning med en värmebildsenhet som kläms fast från SWAROVSKI OPTIK (t.ex. tM 35) i kombination med en SWAROVSKI OPTIK-värmemonokularadapter (tMA-52 dS). SWAROVSKI OPTIK tar inget ansvar för om lasern i dS påverkar eller skadar andra apparater (t.ex. nattsikten, etc.).

2.10 AUTOMATISK AVSTÄNGNINGSFUNKTION

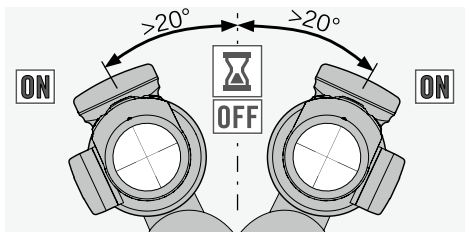

Du kan ställa in efter hur lång tid visningen av riktmedlet och dess belysning ska stängas av automatiskt i dS Configurator-appen. Som en varning visas en timglassymbol på displayen 10 sekunder innan den stängs av automatiskt. Du kan ändra hur länge displayen visas genom att trycka på + eller - eller genom att luta dS minst 20° åt höger eller vänster. Om displayen stängs av aktiverar du mätknappen för att göra en ny mätning.

2.11 BYTE AV BATTERI

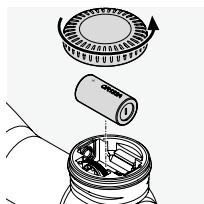

- Stäng av hårkorsbelysningen.
- Skruva av batteriluckan moturs.
- Ta ut det gamla batteriet.
- Se till att sidan märkt "+" är vänd åt rätt håll (se markeringen på apparaten) när du sätter in det nya batteriet (typ CR123A).

Varning: Använd inte uppladdningsbara batterier!

- Sätt tillbaka batteriluckan och skruva fast den medurs.

Batterier



Batterier får inte i slängas i hushållssopor, utan du måste enligt lag lämna in förbrukade batterier för omhändertagande. Du kan lämna in batterierna någonstans i närheten (t.ex. i handeln eller till kommunala samlingsstationer) utan kostnad när de är slut. Batterierna är märkta med en symbol

som visar en överkorsad soptunna. Tillsammans kan vi skydda vår gemensamma natur mot miljöfarliga ämnen.

2.12 BATTERIETS LIVSLÄNGD

Se bifogat tekniskt datablad!

2.13 SWAROVSKI OPTIK RAIL-SKYDDET (ENDAST SR-UTFÖRANDE)

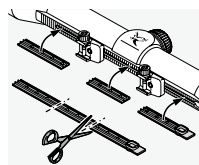

Det medföljande skyddet kan användas för att skydda skenans fritt liggande delar. Du kan skära till det i önskad storlek och trycka in det i skenan för hand.

3. STÄLLA IN KIKARSIKTET

3.1 GRUNDJUSTERINGEN

För att det perfekta samspillet mellan kikarsikte och vapen ska kunna garanteras, bör du alltid låta en fackman genomföra monteringen. När kikarsiktet kommer från fabriken befinner det sig i mittställning.

Obs:

När du monterar kikarsiktet på geväret, se till att du följer det aktuella ögonavståndet (se det tekniska databladet).

3.2 INJUSTERING AV KIKARSIKTET PÅ VAPNET

Om siktpunktsläget avviker från målet, kan detta mycket lätt och exakt korrigeras med hjälp av höjjusteringen respektive sidjusteringen. Siktmerkets mittpunkt förblir därvid alltid i centrum i förhållande till synfältsranden.

3.3 FÖRBEREDELSE FÖR INSTÄLLNINGEN AV KIKARSIKTET

Innan kikarsiktet ställs in, ska du kontrollera att följande parametrar är rätt satta:

- Dioptriutjämnning
- Hög förstoring
- Parallax

Ett tekniskt datablad med en kalibreringsformel finns i användarhandbokens ficka. När detta är korrekt ifyllt kan du använda det för att ange uppgifter om vapen, ammunition osv. i dS Configurator-appen.

För att beräkna exakt siktpunkt rekommenderar vi att du mäter pipans faktiska mynningshastighet vid önskad last och beräknar den ballistiska koefficienten (BC).

3.4 HÖJD- OCH SIDOJUSTERING

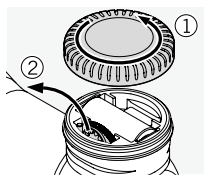

1. Öppna batteriluckan och ta ut torxnyckeln och inställningsverktyget.

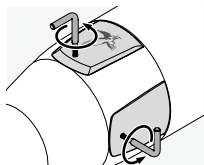

2. Locken på höjd- och sidojusteringen kan skruvas av med den medföljande torx-skruvmejsel (TX 6). Du kan sedan justera höjden och sidorna med inställningsverktyget eller det stora inställningsverktyget (se punkt 1. "Översikt", position 1.5).

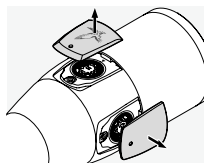

3. Höjdjustering: Ställ in inställningsverktyget eller det stora inställningsverktyget (medföljer) i mitten av höjdjusteringen ...

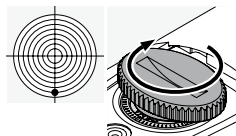

a) ... medurs när skottet går lågt

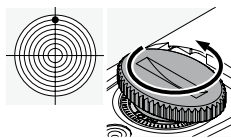

b) ... moturs om skottet går högt enligt träffpunktsjusteringen (per klick 1/4 MOA; 7 mm på 100 m).

4. Sidojustering: Ställ in inställningsverktyget eller det stora inställningsverktyget (medföljer) i mitten av sidojusteringen ...

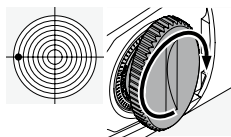

a) ... medurs för skott som går till vänster eller

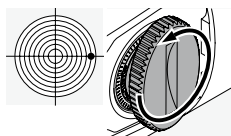

b) ... moturs om skottet går till höger enligt träffpunktsjusteringen (per klick 1/4 MOA; 7 mm på 100 m).

5. Skruva avslutningsvis på locken med torxnyckeln igen och lägg tillbaka inställningsverktyget i toptornet.

I det bifogade tekniska databladet finns träffpunktsjusteringen per klick, liksom på elevationsjusteringen och på sidan på kikarsiktet.

3.5 KONFIGURERING AV KIKARSIKTET MED APPEN

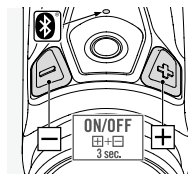

1. Installera dS Configurator App på din mobil/surfplatta (Android eller iOS).

2. Aktivera Bluetooth® både på mobilen och dS. Tryck samtidigt på +/- knapparna i 3 sekunder tills LED blinkar.

3. Förbind mobilen och dS med Bluetooth®. Det gör man med serienumret på undersidan av okularet. När anslutningen lyckats lyser LED permanent.

4. Överför värdena från inställningen av kikarsiktet som du har antecknat i databladet korrekt till dS Configurator-appen.

5. För därefter över värdena tillbaka till dS.

6. Tryck samtidigt på +/- knapparna i 3 sekunder för att stänga av Bluetooth® på dS.

Obs:

SWAROVSKI OPTIK tar inget ansvar för att uppgifter om kaliber som visas i dS Configurator-appen är riktiga, och varje kund ansvarar själv för att kontrollera dessa.

3.6 TIPS OCH TRICKS FÖR ATT MONTERA KIKARSIKTEN

Nuförtiden finns det ett enormt utbud av tekniskt avancerade fästen för kikarsikten som används för att säkert kunna sätta fast kikarsikten på skjutvapen. Genom att använda rätt verktyg och rätt mängd ansträngning kan den stabilitet och precision som önskas uppnås. Läs noga igenom installationsinstruktionerna från respektive tillverkare. De innehåller detaljerad information om vilket verktyg som ska användas och tips och tricks som gör installationen lättare.

Om du monterar kikarsiktet med en ringmontering rekommenderar vi att du använder inställningsindikatorn i kikarsiktet för att säkerställa ett så korrekt resultat som möjligt. När du har ställt in geväret ska du placera dS i monteringsadaptorn, trycka på mätknappen och sedan vrida dS tills inställningsindikatorn är perfekt inställd på displayen. Inställningsindikatorn försvinner efter en sekund.

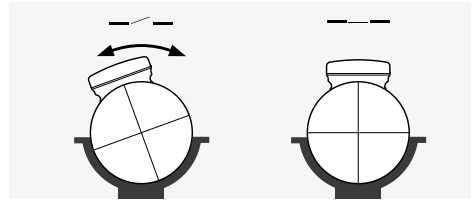

Här följer några exempel:

- Beroende på typ av fäste (läs igenom de särskilda instruktionerna från tillverkaren) kan det vara bra att avlägsna beläggningen från kontaktytorna när fästet monteras och sedan smörja in dem. Sedan, när kontaktytorna skruvas fast på plats en sista gång, ska de först täckas med lämpligt lim.

- Om nödvändigt kan ringarna justeras för att säkerställa att monteringen är helt centrerad, t.ex. genom att slipa ringarna.

- Avfetta även klämytorna och insidan av ringarna och använd lämpligt lim på ringarnas nedre halvor för att ge fullständig stabilitet när du skjuter.

- Var särskilt noga med att justera hårkorset.

- Ögonavstånd:

Korrekt ögonavstånd för kikarsikten finns i avsnittet med teknisk information. Individuella inställningar och justeringar tillåter användare att uppnå ett optimalt synfält och en bekväm skjutposition.

- Vridmoment:

Dra åt skruvarna för ringarna på båda sidor med **max 200 Ncm**. På så sätt säkerställs att de tubformiga delarna inte utsätts för onödigt tryck och garanterar precis, spänningsfri installation. För att uppnå rätt mängd kraft rekommenderar vi att en skiftnyckel används. Ringarna får inte under några omständigheter dras åt istället för att sticka ihop de nedre halvorna av ringarna, vilket är ett viktigt steg.

Om rätt verktyg används med rätt mängd kraft och tillverkarens instruktioner noga följs behöver kikarsikten endast korrigeras lätt för att ställa in fokuset. Använd de individuella komponenterna för att uppnå högsta nivå precision för den kombination av skjutvapen/fäste/kikarsikte du valt.

SWAROVSKI OPTIK kan inte garantera att innehållet på denna sida är korrekt, aktuellt eller fullständigt.

3.7 YTTERLIGARE INFORMATION



Du hittar omfattande information och tips på: SWAROVSKIOPTIK.COM



dS Configurator-appen för smarttelefoner/surfplattor finns tillgänglig i App Store eller Google Play.

4. SKÖTSEL OCH VÅRD

4.1 RENGÖRINGSDUK

Med denna specialduk av mikrofiber kan du rengöra objektiv, okular och glasögon. Den passar frontlinsen, okularlinsen och glasögon. Rengöringsduken bör hållas ren eftersom orenheter kan 112 dS // DSVE dS // DSVE 113 skada linsens yta. Skulle duken bli smutsig kan den tvättas i ljummet tvålsvatten och låt den sedan lufttorka. Använd den inte till något annat än för att rengöra glasytor!

4.2 RENGÖRING

Vi har konstruerat alla element och ytor så att de inte fordrar mycket skötsel.

För att ditt kikarsiktes optiska briljans ska vara garanterad, bör du se till att hålla glasytorna smuts-, olje- och fettfria.

När man putsar linserna, avlägsnar man först större partiklar m.h.a. en optikborste. Efter det andas man

på linsen för att åstadkomma en hinna av kondensation och putsar sedan linsen med mikrofiberduken. Vi rekommenderar att du rengör metalldelarna med en ren och mjuk rengöringsduk.

4.3 ANVÄNDA INSEKTSMEDEL

Det aktiva medlet DEET (insektsmedel) kan – beroende på koncentrationen – skada både syntetiska material och lackerade ytor. I synnerhet i de fall då produkten är nyapplicerad och fortfarande fuktig på hud eller händer som då kommer i kontakt med ytan. Som ett alternativ kan insektsmedel som baseras på ICARIDIN användas.

4.4 FÖRVARING

Du bör förvara ditt kikarsikte på en väl ventilerad, torr och mörk plats. Om kikarsiktet har blivit blött, måste det först torkas av väl.

5. FÖR DIN EGEN SÄKERHET

5.1 LASERSÄKERHET

Uppfyller 21 CFR 1040.10 och 1040.11, med undantag för avvikelser från IEC 60825-1 3:e utg. enligt lasermeddelande nr 56, daterat 8 maj 2019. I enlighet härmed är apparaten ögonsäker och kan användas på valfritt sätt, men bör ändå inte riktas direkt mot människor.

5.2 ALLMÄN INFORMATION

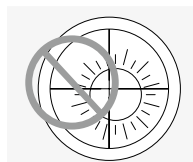

Titta aldrig in i solen med kikarsiktet! Det kan leda till ögonskador! Skydda även ditt kikarsikte mot onödigt solljus. Rikta aldrig instrumentet mot personer som befinner sig på kort avstånd från dig.

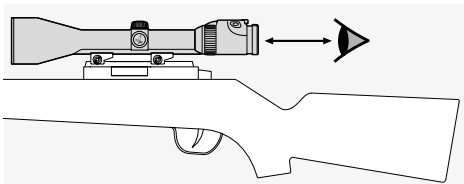

Observera det fastställda ögonavståndet på kikarsiktet som är monterat på vapnet. (Mått se faktauppgifterna).

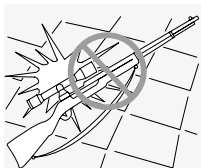

Skydda ditt kikarsikte mot stötar.

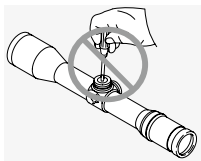

För att garantier skall gälla skall man utföra service och reparationer hos SWAROVSKI OPTIK Absam (Österrike) eller SWAROVSKI OPTIK North America.

5.3 TÄTHET

Våra kikarsikten är tack vare de högvärdiga tätningsementen och den kontrollerade bearbetningen, vattentäta upp till ett tryck på 0,4 bar eller till 4 meters djup. Var ändå försiktig med kikarsiktet och då speciellt i området för inställningarna. Kikarsiktet fylls med ädelgas via tätningsskruven på undersidan av kikarsiktet. Lossa inte den skruven!

5.4 ÖVERENSSTÄMMELSE

Information om överensstämmelse finns på:
https://swarop.tk/ds_compliance

WEEE/ElektroG



Denna symbol visar att denna produkt enligt WEEE-riktlinjerna (riktlinjer om gamla el- och elektronikprodukter) och nationella lagar inte får slängas bland hushållssoporna. Denna produkt måste lämnas in till ett därför avsett insamlingsställe. Information om insamling av gamla apparater kan erhållas från lokala kommunala inrättningar eller en auktoriserad station för omhändertagande av gamla el- och elektronikapparater. Ett korrekt omhändertagande av denna produkt tjänar till att värna miljön och skyddar miljön och den mänskliga hälsan mot skador, vilka kan uppstå till följd av ett felaktigt omhändertagande av produkten.

GARANTI

Denna produkt från SWAROVSKI OPTIK är ett högkvalitetsinstrument, som vi beviljar globala garanti- och goodwilltjänster för. Mer information finns på:
https://swarop.tk/riflescopes_warranty



Samtliga angivna specifikationer är typiska värden.
 Ändringar i utförande och leverans samt tryckfel förbehålles.

Bilden av rikmedlet är schematisk. En utförlig beskrivning av de korrekta avståndsvärdena finns under SUBTENSIONS.SWAROVSKIOPTIK.COM.

KIITÄMME SINUA
 SWAROVSKI OPTIK
 TUOTTEEN VALINNASTA.
 JOS SINULLA ON
 KYSYTTÄVÄÄ, OTA
 YHTEYTTÄ SWAROVSKI
 OPTIK JÄLLEENMYYJÄÄSI
 TAI SUORAAN MEIHIN
 SWAROVSKIOPTIK.COM.

1. KATSAUS

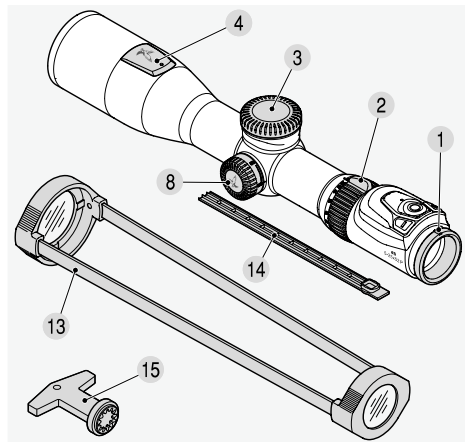

- | | |
|---------------------------|---|
| 1 Diopterin säätörengas | 8 Parallaksinkorjaus |
| 2 Suurenoksen säätörengas | 9 Mittauspainike |
| 3 Paristotilan kansi | 10 Ristikon valoisuuden säätöpainikkeet + |
| 3.1 Paristo (CR123A) | 11 Ristikon valoisuuden säätöpainikkeet - |
| 3.2 Säätötyökalu | 12 LED Bluetooth®* |
| 3.3 Torx-avain | 13 Läpinäkyvät tähtäimen suojuksset |
| 4 Korkeudensäädön suojus | 14 SWAROVSKI OPTIK -kiskosuojus |
| 5 Korkeudensäätö | 15 Suuri säätötyökalu |
| 6 Sivusäädön suojus | |
| 7 Sivusäätö | |

*Bluetooth on Bluetooth SIG, Inc.:n tavaramerkki

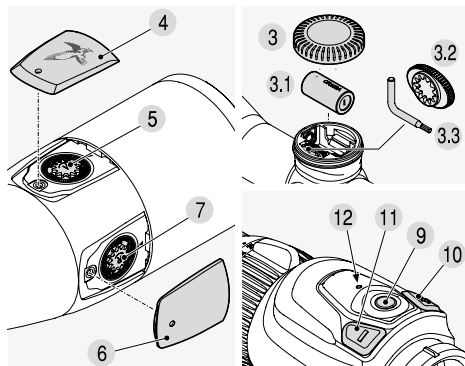

2. KÄYTTÖ

2.1 TARKENNUKSEN SÄÄTÖ

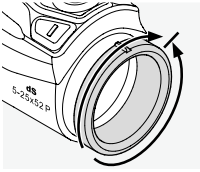

Käännä diopterinkorjussäätöä korjataksesi mahdollisen silmävirheen. Käännä ensin diopterinkorjussäätöä ääriasentoon vasemmalle (vastapäivään) ja sitten oikeaan kunnes ristikko on täysin tarkentunut. Kun ristikko säädetty teräväksi, myös kuva on terävä.

2.2 SUURENNOSSUHTEEN SÄÄTÖ

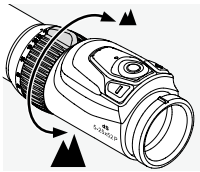

Suurennossuhdetta voidaan säätää kiertämällä portaatonta suurennossäätöä 180 asteen verran. Säätörenkaassa oleva asteikko mahdollistaa yksinkertaisen ja mukavan asetuksen lukemisen. Karhennettu ja pehmeä säätökehä ja erityinen poikittainen harja helpottavat säätämistä. Kun suurennusta muutetaan, tähtäyspiste ja tuulikorjaus merkit muuttuvat samassa suhteessa.

2.3 RISTIKKO 2. KUVATASOSSA (OKULAARIKUVATASO)

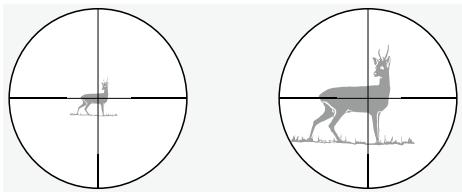

Kun kuvan suurennus suurenee, ristikko pysyy samankokoisena - kuvan koko siis suurenee, mutta ei ristikon eikä näytön. Suurimmissakin suurennoksissa ristikko peittää vain pienen osan kohteesta.

2.4 PARALLAKSINKORJAUKSEN SÄÄTÖ

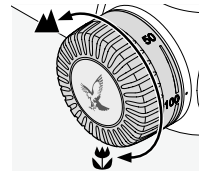

Parallaksinkorjausta käytämällä voit säätää parhaan tarkennuksen kaikille etäisyyksille parallaksivirheen vääristämättä tähtäystä. Parallaxitornia voidaan säätää 50 m:stä

äärettömään. Säädä suurennus mahdollisimman korkeaksi ja kierrä parallaksitornia, kunnes kuva on terävimmillään. Siirrä silmäsi sivulta toiselle lähtöpuhillin alueella. Jos hiusristikko siirtyy pois kohteesta, korjaa parallaksisäätöä, kunnes hiusristikko ei enää siirry kohteen vastaisesti.

2.5 RISTIKON VALAISULAITTEEN KÄYTTÖ

1. Pöälle/Pois-kytkin

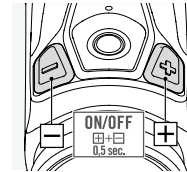

Kun haluat kytkeä hiusristikon valon päälle (yötähtäin), paina samanaikaisesti plus- ja miinuspainiketta puolen sekunnin ajan. Vaihtoehtoisesti voit paina joko plus- tai miinuspainiketta puolen sekunnin ajan. Kiikaritähäimen SWAROLIGHT-toiminto kytketty automaattisesti päälle, kun keskitähtäyspiste on aktivoitu (yötila).

SWAROLIGHT-toiminto

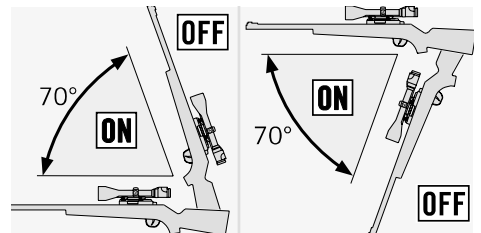

Älykäs kallistusanturi havaitsee, onko ase ampumiasennossa. Ristikon valo sammuu automaattisesti, kun kivääriä kallistetaan ylös tai alas 70° tai sivut-

tain yli 30°. Se kytkeytyy automaattisesti takaisin, kun ase tuodaan takaisin ampuma-asentoon.

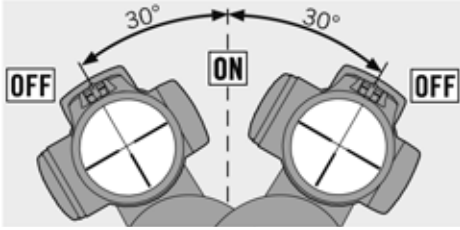

2. Kirkkauden säätö

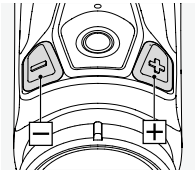

Kun hiusristikon valo on syttynyt, voit säätää kirkkautta +/- -painikkeella ja valita haluamasi asetuksen 64 kirkkaustasosta. Optimaalisen kirkkauden nopeaan löytämiseen painiketta voidaan pitää painettuna (kestopulssi), suorita hienosäätö painikkeiden kertapainalluksella (yksittäispulssi).

Kirkkauden alkuasetus

Paras mahdollinen näkyvyys käytön aikana varmistetaan siten, että dS valitsee automaattisesti kolmesta kirkkaustasosta ympäristön kirkkauden perusteella.

3. Virtakytkin

Kun haluat kytkeä hiusristikon valon pois, paina plus- ja miinuspainiketta sekunnin ajan.

2.6 NÄYTÖN TOIMINNOT JA VAROITUKSET

dS Configurator -sovelluksessa on useita vaihtoehtoja, joilla dS voidaan määrittää henkilökohtaisten mieltymysten mukaisesti.

- Metrinen tai imperiaalinen näyttö
- Valitse ristikon tyyppi

- Tuulennopeus, luodin nopeus, lentoaika ja iskuvoima: Valitse näyttöön haluamasi parametrit (enintään 3) ja määritä, missä ne näkyvät näytössä (katso kohta 12 "Mukautettavat näyttökentät")
- Kytke näytön elementtejä päälle ja pois (sivusäättömerkit, kohdistusilmaisim)
- Määritä tietyt arvot (tuulennopeus, sivusäättömerkkien linjan leveys, ristikon leveys, näytön kesto)

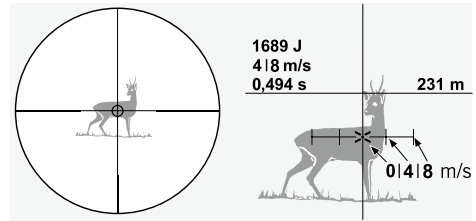
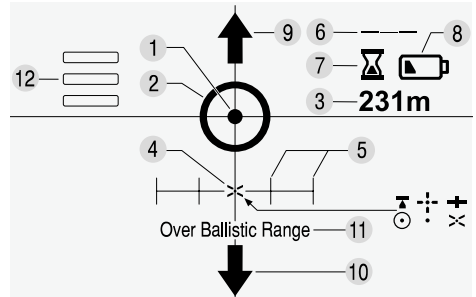

1 Valaistu ristikko

2 Tähtäysrengas etäisyyden mittausta varten

Mittauspainikkeen painalluksella näkyviin tulee valoympyrä, tähtäysrengas etäisyyden mittausta varten (katso kohta 2.7 "Etäisyyden mittaaminen ja tähtäyspisteen korjaus").

3 Etäisyys

Tarkan etäisyyden mittauksen näyttö.

4 Oikea tähtäyspiste

Katso kohta 2.7 "Etäisyyden mittaaminen ja tähtäyspisteen korjaus". dS Configurator -sovelluksessa voi valita erilaisia ristikotyyppisiä.

5 Tuulikorjaus merkit

Sivusäätömerkkien väliset etäisyydet johtuvat dS Configurator -sovellukseen annetusta asesta ja ammuksen yhdistelmän etäisyydestä ja ballistiikatiedoista.

Sivusäätömerkkien näyttö on valinnainen, ja se voidaan ottaa käyttöön ja poistaa käytöstä dS Configurator -sovelluksessa.

Liian korkeassa tuulisiirtymässä voivat tuulikorjausmerkit sijaita näytön ulkopuolella. Tällöin niitä ei näytetä. Jos tuulisiirtymä on liian pieni ja tuulikorjausmerkit sijaitsevat sen vuoksi liian lähellä, ei niitä myöskään näytetä. Kulloinkin näytettävä jäävä arvot näytetään näytöllä merkinä „”.

6 Kohdistusilmaisimien

Kohdistusilmaisimen osoittaa, onko ase täysin vaaka-suorassa. Symboli katoaa yhden sekunnin kuluttua. Kohdistusilmaisimen näyttö on valinnainen, ja se voidaan ottaa käyttöön ja poistaa käytöstä dS Configurator -sovelluksessa.

7 Aikakatkaisu-varoitus

10 sekuntia ennen näytön sammutusta (katso asetus kohdassa 2.9 ”Automaattinen katkaisutoiminto”) näkyviin tulee tiimalasisymboli.

8 Pariston tilan kansi

Paristosymbolin ilmaantuessa pikainen paristonvaihto on välttämätön. Varoituksen jälkeen voit tehdä noin 100 mittaus. dS:n käyttö on tietenkin mahdollista ilman virtaa, näkyvällä ristikkolla.

Voit tarkistaa pariston tilan dS Configurator -sovelluksessa, jos olet muodostanut yhteyden kiikaritäh- täimeen.

9 ja 10 Nuoli ylhäällä/alhaalla

Tähtäyspiste on näytön ylä- tai alapuolella. Kun pienennät suurennosta, tähtäyspiste tulee näkyviin.

11 Over Ballistic Range

Tähtäyspistettä ei voida laskea, mikä voi johtua:

Mittausetäisyys > 1024 m, kulma > 45 ° 600 m saakka, kulma > 30 ° välillä 600 ja 1024 m.

12 Mukautettavat näyttökentät

Näytön kolmessa mukautettavassa kentässä (näyttösijainti 1-3) voidaan näyttää tuulenopeus, luodin nopeus, lentoaika ja iskuvoima. dS Configurator -sovelluksessa voidaan määrittää näytössä näkyvät parametrit. Lisäksi voit valita halutun näyttösijainnin kolmesta vaihtoehdosta.

Tuulenopeus

dS Configurator -sovelluksessa voi valita viidestä eri tuulenopeudesta.

Voit aktivoida tämän parametrin näkyviin näyttöön ja määrittää haluamasi näyttösijainnin (1-3) dS Configurator -sovelluksessa.

Luodin nopeus

Luodin nopeus tähtäyspisteessä näytetään mitatulle etäisyydelle sinun antamiesi ballististen tietojen perusteella.

Voit aktivoida tämän parametrin näkyviin näyttöön ja määrittää haluamasi näyttösijainnin (1-3) dS Configurator -sovelluksessa.

Lentoaika

Lentoaika tähtäyspisteessä näytetään mitatulle etäisyydelle sinun antamiesi ballististen tietojen perusteella.

Voit aktivoida tämän parametrin näkyviin näyttöön ja määrittää haluamasi näyttösijainnin (1-3) dS Configurator -sovelluksessa.

Iskuvoima

Osumaenergia näytetään mitatulle etäisyydelle sinun antamiesi ballististen tietojen perusteella.

Voit aktivoida tämän parametrin näkyviin näyttöön ja määrittää haluamasi näyttösijainnin (1-3) dS Configurator -sovelluksessa.

2.7 ETÄISYYDEN MITTAAMINEN JA TÄHTÄYSPISTEEN KORJAUS

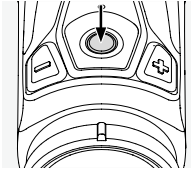

Painaessasi mittauspainiketta, tulee etäisyysmittauksen tähtäysrenkas, valoympyrä näkyviin ja mittaus toiminto käynnistyy. Kun mittauspainike vapautetaan, mittaus suoritetaan ja annettuihin

tietoihin perustuva tähtäyspiste ilmestyy. Ristikon keskuspiste on mittauspiste josta tähtäyspiste mitataan. Laitte mittaa tarkan etäisyyden ja näyttää säädetyn suurennoksen, ilmanpaineen, lämpötilan ja kulman laskennan avulla automaattisesti ja heti tarkan tähtäyspisteen.

2.8 VIRHEMITTAUKSEN NÄYTTÖ

Jos etäisyyttä mitattaessa näytölle ilmestyy „----“, on mittausalue joko ylitetty tai kohteen heijastusaste riittämätön.

2.9 MITTAUSETÄISYYS

Seuraavat tekijät vaikuttavat maksimaaliseen mittausetäisyyteen:

	MITTAUSETÄISYYS SUUREMPI	MITTAUSETÄISYYS PIENEMPI
Kohteen väri	Kirkas	Tumma
Pinta	Kiiltävä	Matta
Kulma kohteeseen	Kohtisuora	Terävä kulma
Kohteen suuruus	Suuri	Pieni
Auringonvalo	Vähän (pilvinen)	Paljon (auringonpaiste)
Ilmakehän olosuhteet	Kirkas	Utuinen
lkon	Homogeeninen (talon seinä)	Heterogeeninen (pensas, puu)

Huomautus:

dS soveltuu käytettäväksi kiinnitettävän SWAROVSKI OPTIK -lämpökuvantamislaitteen (esim. tM 35) kanssa yhdessä SWAROVSKI OPTIK -lämpömonokulaarin sovitin (esim. tMA-52 dS) kanssa. SWAROVSKI OPTIK ei ota mitään vastuuta, jos dS:ssä oleva laser vaurioittaa tai haittaa muita laitteita (kuten pimeänäkölaitteet, jne.).

2.10 AUTOMAATTINEN VIRRRAN KATKAISU

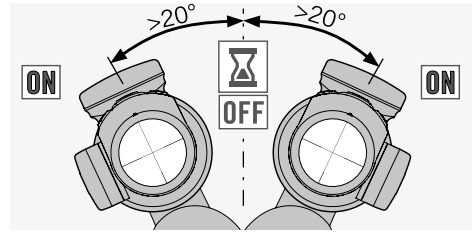

Voit määrittää dS Configurator -sovelluksessa keston, jonka jälkeen ristikon valo ja näyttö sammutetaan automaattisesti. Varoituksena näyttöön tulee tiimalasi-symboli kymmenen sekuntia ennen näytön automaattista sammutusta. Voit pidentää näytön kestoä painamalla + tai - tai kallistamalla dS:ää vähintään 20 astetta oikealle tai vasemmalle. Jos näyttö sammuu, ota uusi mittaus aktivoimalla mittapainike.

2.11 PARISTON VAIHTAMINEN

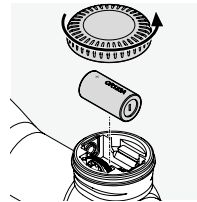

- Kytke hiusristikon valo pois.
- Ruuvaa pariston kansi auki kiertämällä sitä vastapäivään.
- Poista vanha paristo paristokotelosta.
- Kun asetat uuden pariston

(tyyppi CR123A), tarkista, että sen sivulla oleva merkki „+“ on oikeassa asennossa (katso laitteessa oleva merkintä).

Varoitus: älä käytä ladattavia paristoja!

- Aseta pariston kansi päälle ja käännä se sen jälkeen myötäpäivään kiinni.

Paristot



Paristoja ei saa hävittää kotitalousjätteen mukana. Käyttäjät ovat lakisääteisesti velvollisia palauttamaan käytetyt paristot. Paristot voi palauttaa käytön jälkeen maksuttomasti esimerkiksi lähimpään liikkeeseen tai keräyspisteeseen (esim. jälleenmyyjä tai kunnalliset keräyspisteet). Paristot on merkitty ylivi-

ivatulla jätteastian kuvalla. Auta meitä suojelemaan ympäristöä haitallisilta kuormituksilta.

2.12 PARISTON KÄYTTÖIKÄ

Tutustu tuotteen teknisten tietojen taulukkoon.

2.13 SWAROVSKI OPTIK -KISKOSUOJUS (VAIN SR-VERSIO)

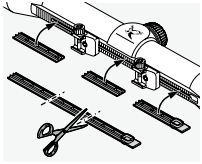

Toimitetulla suojuksella voidaan suojata kiskon näkyvät osat. Se voidaan leikata sopivaan kokoon ja painaa kiskoon sormilla.

3. KIIKARITÄHTÄIMEN KOHDISTAMINEN

3.1 PERUSASENTAMINEN

Oikean yhteistoiminnan kiikaritähäimen ja aseenn välillä takaamiseksi anna laitteet päteven aseenn asennettavaksi. Kiikaritähäimen ristikko on tehdasetettu säätöalueen keskelle.

Huomautus:

Kun kiikaritähäin asennetaan kivääriin, varmista, että silmätäisyys on ohjeen mukainen (katso tekniset tiedot).

3.2 KIIKARITÄHTÄIMEN JA ASEENN KOHDISTAMINEN

Luodin osumakohdan poikkeaminen tähtäyskohdasta voidaan helposti ja tarkasti korjata säätämällä kiikaritähäimen korkeudensäätöä ja sivupoikkeaman korjaussäätöä. Tehdyistä säädöistä riippumatta tähtäyskuvion keskipiste pysyy aina näkökentän keskellä.

3.3 KIIKARITÄHTÄIMEN KOHDISTAMISEN ESIVALMISTELUT

Ennen kiikaritähäimen kohdistamista on varmistettava, että seuraavat parametrit on asetettu oikein:

- Diopterin korjaus
- Suuri suurennus
- Parallaksi

Käyttöoppaan taskussa on kohdistuskaavan sisältävä tekninen tietolehti. Oikein täytettynä tämä auttaa syöttämään henkilökohtaiset tiedot kivääristä, ammuksista ynnä muista dS Configurator-sovellukseen.

Tarkan tähtäyspisteen saavuttamista varten suosittelemme mittaamaan todellisen lähtönopeuden piipusta halutulla latauksella ja laskemaan ballistisen kertoimen (BC).

3.4 KORKEUS- JA SIVUSÄÄTÖ

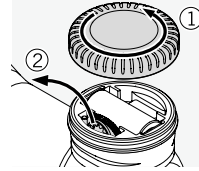

1. Avaa pariston kansi ja ota Torx-avain ja säätötyökalu pois.

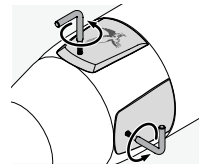

2. Korkeuden- ja sivusäätöjen suojukset voidaan avata toimitukseen kuuluvalla Torx-avaimella (TX 6). Tämän jälkeen voit säätää korkeutta ja sivusäätöä säätötyökalulla tai suurella säätötyökalulla (kuuluu toimitukseen) (katso kohta 1 "Katsaus", sijainti 1.5).

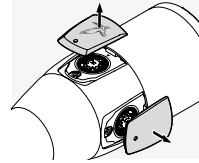

3. Korkeudensäätö: Käännä säätötyökalua tai suurta säätötyökalua (kuuluu toimitukseen) korkeudensäädön keskellä...

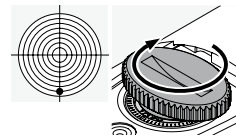

a) ... myötöpäivään jos osuma on alhaalla tai

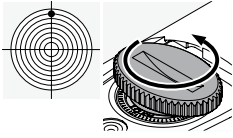

b) ... vastapäivään jos osuma on ylhäällä tähtäyspisteestä (napsahdusta kohti 1/4 MOA; 0,7 mm 100 m:llä).

4. Sivusäätö: Käännä säätötyökalua tai suurta säätötyökalua (kuuluu toimitukseen) sivusäädön keskellä...

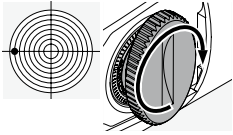

a) ... myötäpäivään jos osuma on vasemmalla tai

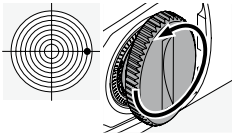

b) ... vastapäivään jos osuma on oikealla tähtäyspisteestä (napsahdusta kohti 1/4 MOA; 7 mm 100 m:llä).

5. Lopuksi kiinnitä suojakannet Torx-avaimella ja aseta avain sekä säätötyökalu korkeudensäätö torniin.

Osumapisteen napsautuskohtainen korjaus voidaan tarkistaa oheisesta teknisestä tietolehdestä tai kiikaritähätimen korkeuden säädön ja sivusäädön ohjeista.

3.5 KIIKARITÄHTÄIMEN KONFIGUROINTI APP-SOVELLUKSEN AVULLA

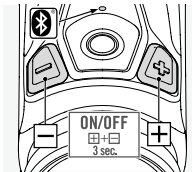

1. Asenna dS Configurator -sovellus älypuhelimeesi/tablettiisi (Android tai iOS).

2. Aktivoi Bluetooth® sekä älypuhelimessa että myös dS:ssä. Paina kiikaritähätimessä sitä varten

+/- -painikkeita yhtäaikaisesti 3 sekuntia, kunnes LED vilkkuu.

3. Yhdistä älypuhelin ja dS Bluetooth®:lla. Tämä tapahtuu okulaarin alapuolella olevan sarjanumeron avulla. LED palaa onnistuneen yhdistämisen jälkeen.

4. Siirrä tekniseen tietolomakkeeseen kirjatut kohdistusarvot dS Configurator -sovellukseen.

5. Lopuksi siirrä tiedot takaisin dS:ään.

6. Sammuta Bluetooth® dS:llä painamalla +/- -painikkeita uudelleen yhtäaikaisesti 3 sekuntia.

Huomautus:

SWAROVSKI OPTIK ei ole vastuussa siitä, että dS Configurator -sovelluksessa näkyvät kaliperitiedot ovat oikeat. Asiakas on vastuussa näiden tietojen tarkistamisesta.

3.6 VINKKEJÄ JA OHJEITA KIIKARITÄHTÄIMEN ASENNUKSESTA

Meidän päivinämme on valtava valikoima teknisesti pitkälle kehitettyjä kiikaritähätimien kiinnitysjalkoja, joilla kiikaritähätin voidaan kiinnittää turvallisesti aseeseen. Haluttu stabiileetti ja tarkkuus voidaan saada aikaan käyttämällä oikeita työvälineitä ja hieman vaivannäköä. Lue nämä valmistajan laatimat asennusohjeet huolellisesti. Niissä on yksityiskohtaista tietoa sopivan työkalun käytöstä ja muutama asennusta helpottava vinkki.

Jos kiinnität kiikaritähätimen renkailla, suosittelemme, että käytät kiikaritähätimen kohdistusilmmaisinta mahdollisimman tarkan tuloksen saavuttamista varten. Kun kivääri on kohdistettu, aseta dS kiinnityksen puolikuoriin, paina mittapainiketta ja käännä sitten dS:ää, kunnes kohdistusilmmaisimen kohdistus näytössä on täydellinen. Kohdistusilmaisin häviää sitten näytöstä yhden sekunnin kuluttua.

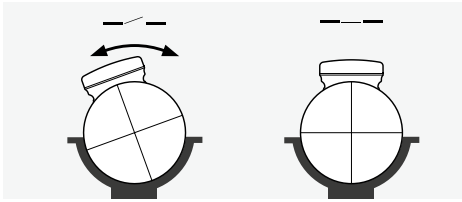

Tässä muutamia esimerkkejä:

- Kiinnitysjalkojen tyypistä riippuen (lue kyseisen valmistajan ohjeet) voi jalustaa kiinnitettäessä olla apua siitä, että poistaa kiinnityspintojen pintakäsittelyn ja rasvan niistä ja lopullisesti paikalleen ruuvatessa sivelee niihin ensin sopivaa lukitetta.

- Tarvittaessa voit säätää renkaat uudelleen varmistaaksesi, että kiinnitys on tarkasti keskellä, esimerkiksi kiertämällä renkaita.

- Poista rasva myös renkaiden kiristyspinnoista ja sisäpuolista ja lisää sopivaa lukitetta ainakin renkaiden alapuoliin saadaksesi täydellisen vakavuuden ammuttaessa.

- Ole erityisen huolellinen säätäessäsi ristikkoja.

- Silmänätäisyys:

Kiikaritähäimen oikea silmänätäisyys löytyy teknisistä tiedoista. Yksilöllisten asetuksien ja säätöjen ansiosta käyttäjät saavat parhaan mahdollisen näkökentän ja mukavan laukaisuasennon.

- Väjäntömomentti:

Kiristä renkaiden ruuvit molemmilta puolilta kireyteen **enintään 200 Ncm**. Tämä varmistaa, etteivät putkien rungot joudu turhan paineen alaiseksi ja takaa oikein tehdyn, jännityksettömän asennuksen. Oikean voimamäärän aikaansaamiseksi on suositeltavaa käyttää momenttiaavainta. Missään tapauksessa ei renkaita saa kiristää sen sijasta että renkaiden pohjapuoliskot yhdistetään, mikä on olennainen vaihe.

Kun käytetään oikeita työkaluja oikealla voimamäärällä ja valmistajan ohjeita noudatetaan tarkasti, kiikaritähäin tarvitsee vähän korjausta tähdättäessä. Käytä yksilöllisiä osia päästäksesi parhaimpaan tarkkuuteen valitsemassasi ase/jalusta/kiikaritähäinyhdistelmässä.

SWAROVSKI OPTIK ei takaa, että tämän sivun sisältö on oikein, ajan tasalla tai täydellinen.

3.7 LISÄTIETOJA



Yksityiskohtaisia tietoja ja neuvoja:
SWAROVSKIOPTIK.COM



dS Configurator -sovellus älypuhelimelle/taulutietokoneelle on saatavilla App Store- ja Google Play -kaupoista.

4. HUOLTO JA HOITO

4.1 PUHDISTUSLIINA

Mikrokuituista puhdistusliinaa voidaan käyttää herkkien lasipintojen puhdistamiseen. Se käy okulari-, objektiiv-, ja silmälasinseille. Pidä liina aina puhtaana koska lika voi vaurioittaa linssipintoja. Liinan voi pestä kädenlämpöisessä saippuavedessä ja jättää kuivumaan. Käytä liinaa ainoastaan linssiin puhdistamiseen.

4.2 PUHDISTUS

Kaikki elementit ja pinnat on suunniteltu siten, että ne kaipaavat mahdollisimman vähän puhdistusta.

Pidentääksesi kiikaritähäimesi ikää, pidä lasipinnat puhtaina liasta, öljystä ja rasvasta.

Kun haluat puhdistaa linssin, poista ensin suuremmat hiukkaset linssihaarjalla. Sitä seuraavaa perusteellista

puhdistamista varten suosittelemme ensin henkaimen linssiin ja puhdistamaan sen sitten kostealla puhdistuspyyhkeellä. Metalliosat on suositeltavaa puhdistaa puhtaalla, pehmeällä puhdistuspyyhkeellä.

4.3 HYÖNTEISKARKOTTEIDEN KÄYTTÖ

Aktiivinen aine DEET (hyönteiskarkote) voi pitoisuudesta riippuen vahingoittaa sekä synteettisiä materiaaleja että lakattuja pintoja. Näin voi käydä erityisesti silloin, kun tuotetta on juuri levitetty ja se on edelleen kostea pinnalla, jolloin tuote tulee kontaktiin ihon kanssa.

Vaihtoehtoisesti voidaan käyttää ICARIDIN-pohjaisia hyönteiskarkotteita.

4.4 SÄILYTYS

Säilytä kiikaritähintäsi kuivassa, hämärässä ja hyvin tuuletetussa tilassa. Muista aina kuivata kastunut kiikaritähintäsi ennen varastoimista.

5. HUOLEHDI TURVALLISUUDESTASI

5.1 LASERTURVALLISUUS

Täyttää kohtien 21 CFR 1040.10 ja 1040.11 vaatimukset lukuun ottamatta standardin IEC 60825-1 (3. painos) vaatimusten täyttämistä 8. toukokuuta 2019 myönnetyn laserilmoituksen nro 56 mukaisesti. Laitte on siis silmille turvallinen, ja sitä voidaan käyttää kaikissa käyttötarkoituksissa, mutta sitä ei saa osoittaa suoraan henkilöitä kohti.

5.2 YLEISIÄ OHJEITA

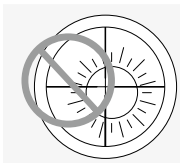

Älä koskaan katso kiikaritähintäsi aurinkoa kohti! Se voi vahingoittaa silmiä! Suojaa kiikaritähintäsi tarpeettomalta suoralta auringonvalolta. Älä koskaan kohdista laitetta lähellä oleviin henkilöihin.

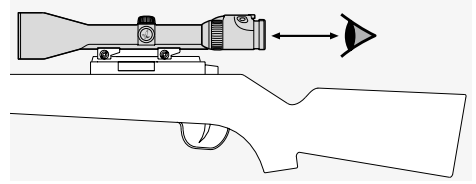

Ota huomioon tarvittava mallikohtainen silmänetäisyys kun asennat kiikaritähintäsi aseeseen (ks. Mittataulukko).

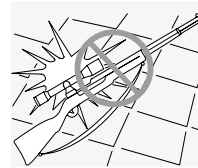

Suojaa kiikaritähintäsi kolhuilta.

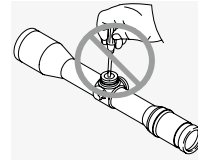

Korjaus ja huolto tapahtuu ainoastaan SWAROVSKI OPTIK Absam (Austria) tai SWAROVSKI OPTIK North America toimesta. Kaikki huolto- ja korjaustyöt muilla kuin alkuperäisillä varaosilla voivat vaikuttaa takuuseen.

5.3 TIIVIYS

Korkealaatuisten tiivisteiden ja valmistusmenetelmien ansiosta kiikaritähintämme ovat vesi- ja kaasutiivitä. Kiikaritähintäme kestävät vuotamatta 0,4 baarin ylipainetta, mikä vastaa 4 metrin vesipatsasta. Tästä huolimatta suosittelemme varovaisuutta erityisesti säätötorniin käsittelyssä. Kiikaritähintäsi täytetään jalokaasulla sivusäädön alla sijaitsevan tiivistysruuvien kautta. Älä löysää tätä tiivistysruuvia!

5.4 YHTEENSOPIVUUDESTA

Tietoja yhteensopivuudesta:
https://swarop.tk/ds_compliance

WEEE/ElektroG



Tämä merkintä viittaa siihen, ettei tätä tuotetta saa hävittää kotitalousjätteen mukana WEEE-direktiivin (sähkö- ja elektroniikkalaiteromua koskeva direktiivi) ja kansallisten lakien mukaan.

Tämä tuote on toimitettava sille tarkoitettuun keräyspisteeseen. Tietoja sähkö- ja elektroniikkalaiteromun keräyspisteistä saa asianomaisilta kunnallisilta laitoksilta tai sähkö- ja elektroniikkalaiteromun valtuutetusta vastaanottopisteestä. Tämän tuotteen oikeanlainen hävittäminen edistää luonnonsuojelua ja estää luonnolle ja ihmisten terveydelle aiheuttavia mahdollisia haittoja, joita voi esiintyä, jos tuotetta käsitellään asiaankuulumattomalla tavalla.

TAKUU

Tämä SWAROVSKI OPTIKin tuote on korkealaatuinen instrumentti, johon sisältyvät maailmanlaajuinen takuu ja lisäpalvelut. Lisätietoja on osoitteessa:

https://swarop.tk/riflescopes_warranty



TAK FOR, AT DU HAR
VALGT DETTE PRODUKT
FRA SWAROVSKI OPTIK.
I TILFÆLDE AF SPØRGSMÅL
BEDES DU HENVENDE
DIG TIL DIN FORHANDLER
ELLER DIREKTE TIL OS PÅ
SWAROVSKIOPTIK.COM.

Kaikki annetut tiedot ovat hyppillisiä arvoja.
SWAROVSKI OPTIK pidättää oikeuden suunnittelun ja toimituksen muuttamiseen.
SWAROVSKI OPTIK ei hyväksy mitään vastuuta painovirheistä.

Hiusristikan esitys on kaaviomainen. Oikean hiusristikan mittojen seikkaperäinen kuvaus löytyy osoitteesta [SUBTENSIONS.SWAROVSKIOPTIK.COM](https://www.subtensions.swarovskioptik.com).

1. OVERSIGT

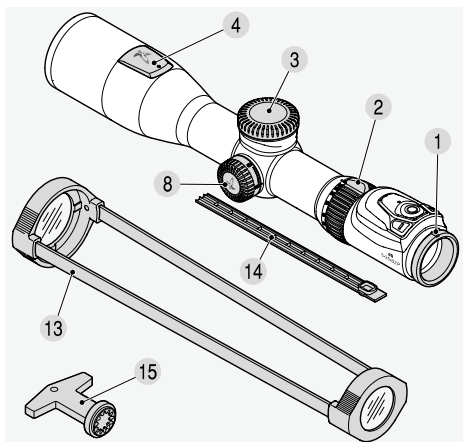

- 1 Dioptri-justeringsring
- 2 Forstørrelsesring
- 3 Batteridæksel
- 3.1 Batteri (CR123A)
- 3.2 Indstillingsværktøj
- 3.3 Torxskruetrækker
- 4 Dæksel til højdeindstilling
- 5 Højdeindstilling
- 6 Dæksel til sideindstilling
- 7 Sideindstilling
- 8 Parallaxetårn
- 9 Måleknop
- 10 Regulering af lysstyrke til sigteillumination +
- 11 Regulering af lysstyrke til sigteillumination -
- 12 LED Bluetooth®*
- 13 Transparente kikkertæksler
- 14 SWAROVSKI OPTIK skinneafskærmning
- 15 Stort indstillingsværktøj

*Bluetooth er et varemærke tilhørende Bluetooth SIG, Inc.

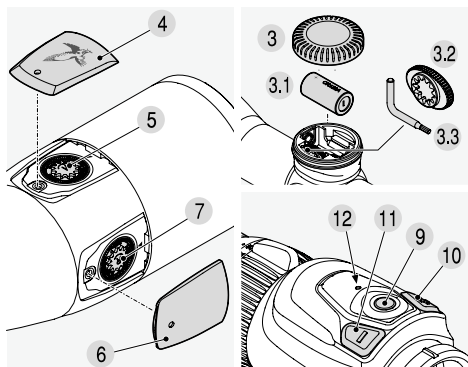

2. BETJENING

2.1 INDSTILLING AF BILLEDSKARPHEDEN

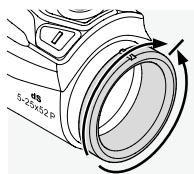

Din individuelle indstilling til opnåelse af optimal skarphed for sigtet kommer i stand ved en enkel drejning af dioptri-justeringsringen. Drej først dioptri-justeringsringen helt til venstre (mod uret) og derefter til højre, indtil sigtet viser optimal skarphed. Når sigtet er stillet skarpt, er displayet også stillet skarpt.

2.2 FORSTØRRESESSKIFTE

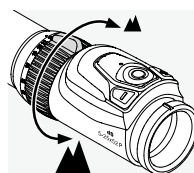

Ved at dreje forstørrelsesringen 180° kan den ønskede forstørrelse indstilles trinløst. Skalaen på forstørrelsesringen muliggør en nem og komfortabel aflæsning af indstillingen. For at lette orienteringen har det bløde, riflede overtræk på forstørrelsesringen en fingerknop. Når forstørrelsen ændres, tilpasser sigtepunktets og vindmarkeringernes position sig samtidigt.

2.3 SIGTET I ANDET BILLEDPLAN (OKULAR-BILLEDPLAN)

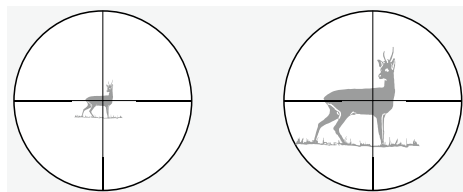

Ved ændring af forstørrelsen forbliver sigtets størrelse den samme - billedets størrelse ændres ganske vist, men ikke sigtets og displayets. Endog ved store forstørrelser dækkes målet kun lidt til.

2.4 BETJENING AF PARALLAKSETÅRNET

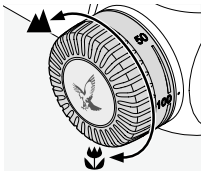

Med parallaksetårnet kan du indstille den optimale skarphed for enhver afstand til målet og forhindre sigtefejl på grund af parallakse. Parallaksetårnet kan indstilles fra 50 m til uendelig.

Indstil forstørrelsen så højt som muligt, og drej parallaksetårnet, indtil billedet står skarpest. Flyt nu øjet fra side til side inden for udgangspupillens område. Hvis sigtet flytter sig fra målet, korrigerer man parallakseindstillingen, til sigtet ophører med at flytte sig fra målet.

2.5 BETJENING AF SIGTEILLUMINATIONEN

1. On/Off-kontakt

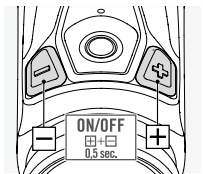

Man tænder sigteilluminationen (natsigte) ved at trykke plusog minusknappen ned samtidigt i et halvt sekund. Alternativt kan du trykke på enten kun plus- eller kun minustasten et halvt

sekund. SWAROLIGHT-funktionen på riffelkikkerten tændes automatisk, når det centrale sigtepunkt er aktiveret (nattilstand).

SWAROLIGHT-Funktion

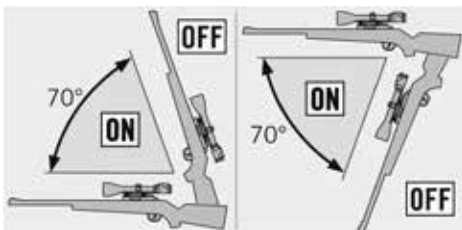

En intelligent vippeføler registrerer, hvorvidt geværet befinder sig i en affyringsposition. Sigtets belysning slukkes automatisk, når riffen vippes 70° op eller

ned med eller mere end 30° til siden. Den tændes automatisk igen, når geværet bringes tilbage i position.

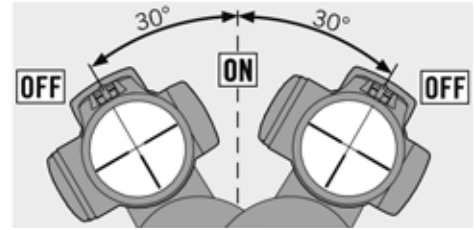

2. Regulering af lysstyrke

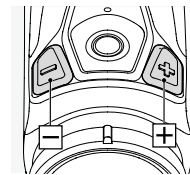

Når sigteilluminationen er tændt, kan man justere lysstyrken ved hjælp af +/- knapperne og vælge den ønskede indstilling blandt 64 lysstyrkeniveauer. Den optimale lysstyrke findes

hurtigt ved at holde knappen nede (kontinuerlig impuls) og finindstille ved at trykke en gang (enkelt impuls) på knapperne.

Indledende lysstyrkeindstilling

Med henblik på at sikre den bedst mulige synlighed under brug vælger dS automatisk mellem tre lysstyrkeniveauer med udgangspunkt i det omgivende lys.

3. Slukning

Man slukker sigteilluminationen ved at trykke plus- og minusknappen ned i et sekund.

2.6 DISPLAYVISNING MED FUNKTIONER OG ADVARSLER

dS Configurator-appen giver dig adskillige muligheder, der lader dig konfigurere dS i henhold til dine personlige præferencer:

- Metriske eller britiske måleenheder
- Vælg sigtetype

- Vindhastighed, kuglehastighed, flyvetid og anløbsenergi: Vælg de parametre (maks. 3), som du vil have vist, og definer, hvor på displayet de skal vises på displayet (se punkt 12 "Brugerdedefinerbare visningsfelter")
- Slå visningselementer til og fra (vindmarkeringer, indstillingsindikator)
- Indstil specifikke værdier (vindhastighed, vindmarkeringers linjebredde, sigtebredde, visningsvarighed)

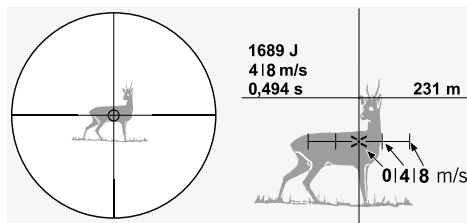
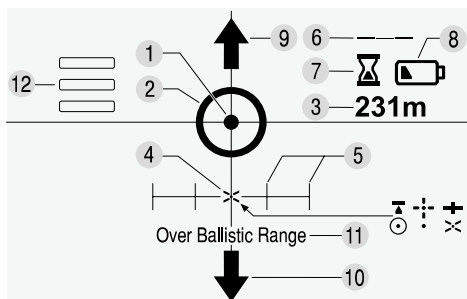

1 Illumineret sigte

2 Målmærke til afstandsmålingen

Når man trykker på måleknapen, ses en lyscirkel, målmærket til afstandsmålingen (se under punkt 2.7 "Måling af afstand og sigtepunktskorrigerig").

3 Afstand

Visning af præcis afstandsmåling.

4 Korrekt sigtepunkt

Se punkt 2.7 "Måling af afstand og sigtepunktskorrigerig". dS Configurator-appen giver dig mulighed for at vælge mellem forskellige typer sigte.

5 Vindmarkeringer

Afstandene mellem vindmarkeringerne hidrører fra afstanden og de ballistiske data for kombination af gevær/ammunition, som du har indtastet i dS Configurator-appen.

Visning af vindmodstand er valgfrit og kan slås til og fra i dS Configurator-appen.

Ved for kraftig vinddrift kan vindmarkeringerne ligge uden for displayet. I den situation skjules de. Hvis vinddriften er for lille, og vindmarkeringerne dermed ligger for tæt på hinanden, skjules de ligeledes. Den skjulte værdi, der er tale om, erstattes af et „-“ i displayet.

6 Indstillingsindikator

Indstillingsindikatoren viser, om geværet er fuldstændigt vandret. Symbolet forsvinder efter ét sekund.

Visning af indstillingsindikatoren er valgfrit og kan slås til og fra i dS Configurator-appen.

7 Timeout-advarsel

10 sekunder før displayet deaktiveres (indstilling, se under punkt 2.9 "Automatisk slukningsfunktion"), vises et timeglassymbol.

8 Batteriadvarsel

Når batterisymbolet ses, er det nødvendigt at skifte batteriet snart; fra det tidspunkt kan man fortsat foretage ca. 100 målinger. Man kan selvfølgelig til enhver tid bruge dS alene med det fysiske sigte.

Du kan tjekke batteristatusen i dS Configurator-appen, hvis du har oprettet forbindelse til riffelkikerten.

9 og 10 pil oppe/nede

Sigtepunktet er hhv. over eller under displayet. Når du reducerer forstørrelsen, bliver sigtepunktet synligt igen.

11 Over Ballistic Range

Sigtepunktet kan ikke beregnes, hvilket kan skyldes følgende årsager: Måleafstand > 1024 m, vinkel

> 45 ° indtil 600 m, vinkel > 30 ° mellem 600 og 1024 m.

1.2 Brugerdefinerbare visningsfelter

Der er tre brugerdefinerbare felter (visningsposition 1-3) tilgængelige på displayet for vindhastighed, kuglehastighed, flyvetid og anslagsenergi.

I dS Configurator-appen kan du indstille de parametre, som du vil have vist. Derudover kan du vælge mellem tre forskellige visningspositioner.

Vindhastighed

dS Configurator-appen giver dig mulighed for at vælge mellem fem forskellige vindhastigheder.

I dS Configurator-appen kan du aktivere dette parameter til at blive vist på displayet og indstille din foretrukne visningsposition (1-3).

Kuglehastighed

Kuglehastigheden på målpunktet angives automatisk for den målte afstand på baggrund af geværets ballistiske data.

I dS Configurator-appen kan du aktivere dette parameter til at blive vist på displayet og indstille din foretrukne visningsposition (1-3).

Flyvetid

Flyvetiden til målpunktet angives automatisk for den målte afstand på baggrund af geværets ballistiske data.

I dS Configurator-appen kan du aktivere dette parameter til at blive vist på displayet og indstille din foretrukne visningsposition (1-3).

Anslagsenergi

Anslagsenergien angives automatisk for den målte afstand på baggrund af geværets ballistiske data.

I dS Configurator-appen kan du aktivere dette parameter til at blive vist på displayet og indstille din foretrukne visningsposition (1-3).

2.7 MÅLING AF AFSTAND OG KORREKTION AF SIGTEPUNKT

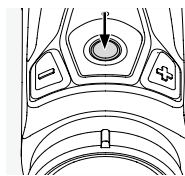

Når man trykker på måleknappen, ses en lyscirkel, målmærket til afstandsmålingen, og målefunktionen aktiveres. Når måleknappen slippes, udløses målingen, og sigtepunktet, der

beregnes på baggrund af de indtastede data, vises. Målemærket er det fysiske sigtes centrale sigtepunkt.

Instrumentet måler den nøjagtige afstand og viser automatisk og øjeblikkeligt det nøjagtige sigtepunkt under inddragelse af den indstillede forstørrelse, lufttrykket, temperaturen og vinklen.

2.8 VISNING VED FEJLMÅLING

Hvis man ved afstandsmålingen får vist „----“, er måleområdet overskredet, eller objektets refleksionsgrad er utilstrækkelig.

2.9 RÆKKEVIDDE

Den maksimale rækkevidde bliver påvirket af følgende faktorer:

	RÆKKEVIDDE HØJ	RÆKKEVIDDE LAV
Farve af målobjekt	Lys	Mørk
Overflade	Skinrende	Mat
Vinkel til målobjekt	Vinkelret	Spids
Objektstørrelse	Stor	Lille
Solskin	Lidt (overskyet)	Meget (solskin)
Atmosfæriske betingelser	Klar	Diset
Objektstruktur	Homogen (Husmur)	Uhomogen (busk, træ)

Bemærk:

dS er egnet til brug sammen med en clip-on-termograferingsenhed fra SWAROVSKI OPTIK (f.eks. tM 35) sammen med en adapter til termisk monokulær fra SWAROVSKI OPTIK (f.eks. tMA-52 dS). SWAROVSKI OPTIK yder ingen erstatning i tilfælde af, at laseren i dS forringer eller beskadiger andre instrumenter (f.eks. forsætter til illumineret sigte osv.).

2.10 AUTOMATISK SLUKNINGSFUNKTION

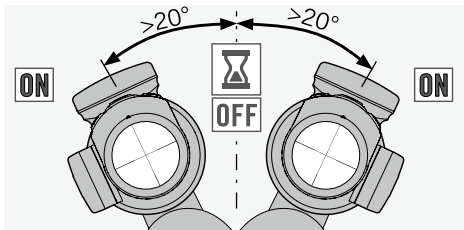

I dS Configurator-appen kan du indstille, hvor lang tid der skal gå, før sigtebelysningen og visningen automatisk slås fra. 10 sekunder før displayet slukkes automatisk, vises der et timeglassymbol som advarsel. Du kan forlænge visningens varighed ved at trykke på knappen + eller - eller ved at vippe dS mindst 20° til højre eller venstre. Hvis displayet slukker, skal du aktivere måleknappen for at foretage en ny måling.

2.11 BATTERISKIFT

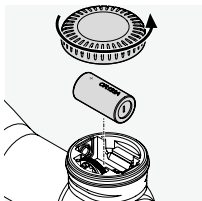

- Sluk sigteilluminationen.
- Skru batteridækslet af i retning mod uret.
- Fjern det gamle batteri.
- Når man indsætter det nye batteri (type CR123A), skal man huske at vende det, så mærket "+" er i den rigtige position (se markeringen på instrumentet).

Advarsel: Brug ikke genopladelige batterier!

- Sæt batteridækslet på, og skru det fast i retning med uret.

Batterier



Batterier må ikke bortskaffes sammen med husstandsaffald; du har i henhold til loven pligt til at aflevere brugte batterier. Du kan aflevere batterierne gratis lige i nærheden (f.eks. der, hvor du købte dem eller hos det kommunale renovationselskab). Batterierne er mærkede med en overstreget affalds-

spand. Lad os sammen beskytte vores natur mod miljøbelastninger.

2.12 BATTERIETS DRIFTSVARIGHED

Se det vedlagte tekniske datablad!

2.13 SWAROVSKI OPTIK SKINNEAFSKÆRMNING (KUN SR VERSION)

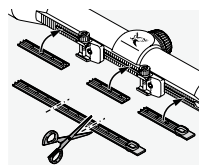

Den medfølgende afskærmning kan anvendes til at beskytte skinnens blottede områder. Du kan beskære den til den påkrævede størrelse og trykke den ind i skinnen vha. dine fingre.

3. INDJUSTERING AF RIFFELSIGTET

3.1 GRUNDJUSTERING

Monteringen skal altid foretages af et autoriseret specialværksted for at garantere, at samspillet mellem riffelsigtet og våbnet fungerer perfekt. Fra fabrikkens side befinder sigtet sig i den mekaniske midterstilling.

Bemærk:

Når man monterer riffelsigtet på riflen, skal man sikre sig, at man overholder den foreskrevne øjef afstand (se teknisk datablad).

3.2 JUSTERING AF RIFFELSIGTET I FORHOLD TIL VÅBNET

Hvis træfpunktet afviger fra målet, kan det korrigeres nemt og præcist vha. riffelsigtets højde eller sideindstilling. Sigtets midtpunkt skal altid være i centrum i forhold til synsfeltets kant.

3.3 FORBEREDELSE AF INDJUSTERING AF RIFFELSIGTET

Inden man indjusterer riffelsigtet, skal man kontrollere, at følgende parametre er indstillet korrekt:

- Udligning af dioptri
- Høj forstørrelse
- Parallaxse

I lommen på brugervejledningen finder du et teknisk datablad med en sigteformular. Når dette er korrekt udfyldt, hjælper det dig med at indtaste dine personlige data om riffel, ammunition osv. i dS Configurator-appen.

For at få vist sigtepunktet præcist anbefaler vi, at du måler den faktiske mundingshastighed fra løbet med den ønskede konfiguration og beregner den ballistiske koefficient (BC).

3.4 HØJDE- OG SIDEINDSTILLING

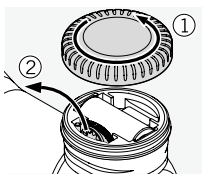

1. Åbn batteridækslet, og tag torxskruetrækkeren og indstillingsværktøjet ud.

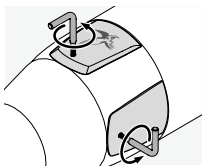

2. Dækslerne på højde- og sideindstillingen kan skrues af med den medfølgende torxskruetrækker (TX 6). Du kan derefter justere højde- og sideindstillingen med indstillingsværktøjet eller det store indstillingsværktøj, der medfølger (se punkt 1. "Oversigt", position 15).

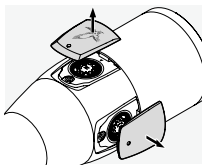

3. Højdeindstilling: Skru med indstillingsværktøjet eller det store indstillingsværktøj (medfølger) i midten af højdeindstillingen...

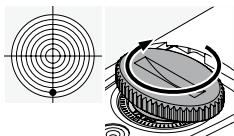

a) ... i urets retning ved et for lavt skud eller

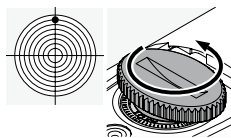

b) ... modsat urets retning ved et for højt skud svarende til træfpunktskorrigeringen (pr. klik 1/4 MOA; 7 mm på 100 m).

4. Sideindstilling: Skru med indstillingsværktøjet eller det store indstillingsværktøj (medfølger) i midten af sideindstillingen...

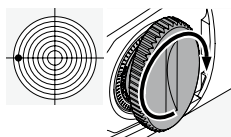

a) ... i urets retning ved et venstreskud eller

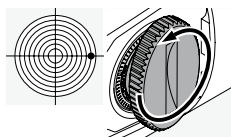

b) ... modsat urets retning ved et højreskud svarende til træfpunktskorrigeringen (pr. klik 1/4 MOA; 7 mm på 100 m).

5. Brug torxskruetrækkeren til at skru de åbnede dæksler fast igen, og gem denne og indstillingsværktøjet af vejen i toptårnet.

Man finder træfpunktskorrigeringen/-klik i det medfølgende tekniske datablad eller anført på riffelsigtets højdejustering eller sidejustering.

3.5 KONFIGURATION AF RIFFELSIGTET VIA APP

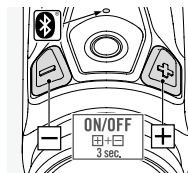

1. Installer dS Configurator-appen på din smartphone/tablet (Android eller iOS).

2. Aktivér Bluetooth® både på smartphonen og på dS. På riffelsigtet gøres det ved at trykke på plus-

og minusknappen samtidigt i 3 sekunder, indtil LED'en blinker.

3. Opret forbindelse mellem smartphonen og dS med Bluetooth®. Dette sker ved hjælp af serienummeret, der sidder på undersiden af okularet. Når forbindelsen er oprettet, lyser LED'en permanent.

4. Overfør værdierne, der er fundet ved indjusteringen og noteret på det tekniske datablad, korrekt til dS Configurator-appen.

5. Send til sidst dataene tilbage til dS.

6. På ds deaktiveres Bluetooth® ved at trykke på plus- og minusknappen samtidigt igen i 3 sekunder.

Bemærk:

SWAROVSKI OPTIK påtager sig intet ansvar for rigtigheden af de data om kaliberen, der vises i dS Configurator-appen, og hver kunde er selv ansvarlig for at kontrollere disse.

3.6 TIPS OG TRICKS TIL MONTERING AF RIFFELSIGTER

I dag findes der et enormt udvalg af teknologisk avancerede monteringsanordninger til riffelsigter, som gør sikker montering af riffelsigter mulig. Med brugen af det rigtige værktøj og kræfter kan det ønskede stabilitets- og præcisionsniveau nås. Læs omhyggeligt monteringsvejledningerne fra hver enkelt fabrikant igennem. De indeholder detaljerede oplysninger om det rigtige værktøj, som skal anvendes, og nogle få tips og tricks, som gør monteringen nemmere.

Hvis du monterer din riffelkikkert med en ringmontage, anbefaler vi, at du bruger indstillingsindikatoren i riffelkikkerten for at sikre, at resultatet er så nøjagtigt som muligt. Når du har indstillet din riffel, skal du anbringe dS i montagens halvskaller, trykke på måleknappen og derefter dreje dS, indtil indstillingsindikatoren er perfekt indstillet på displayet. Indstillingsindikatoren forsvinder derefter efter et sekund.

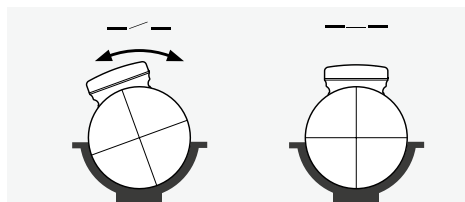

Her er nogle få eksempler:

- Afhængigt af monteringsanordningen (læs instruktionerne fra den pågældende fabrikant) kan det være til hjælp at fjerne overfladebehandlingen fra kontaktoverfladerne, når anordningen monteres. Overfladerne affedtes, og inden de skrues endeligt sammen smøres med et egnet klæbemiddel.

- Hvis nødvendigt kan ringene genjusteres for at sikre, at beslaget er perfekt centreret, f.eks. ved lapning af ringene.

- Alle sammenklemningsoverflader og ringenes indvendige sider skal affedtes. Derefter påføres de et egnet klæbemiddel på mindst de nederste halvdele af ringene.

- Det giver komplet stabilitet, når der skydes. Vær særlig omhyggelig når sigtekornet justeres.

- Udgangspupilafstand:

Den korrekte udgangspupilafstand for riffelsigter kan findes i afsnittet med tekniske oplysninger. Individuelle indstillinger og justeringer gør det muligt for brugerne at opnå det bedst mulige synsfelt og en komfortabel affyringsposition.

- Tilspændingsmoment:

Spænd ringenes skruer på begge sider med **højest 200 Ncm**. Det sikrer, at de rørformede komponenter ikke udsættes for unødvendigt tryk, og garanterer præcis, spændingsfri montering. Det anbefales at bruge en momentnøgle for at sikre, at det korrekte moment anvendes. Ringene må under ingen omstændigheder spændes i stedet for at holde de nederste dele af ringene sammen, hvilket er et vigtigt trin.

Hvis det rigtige værktøj anvendes med den korrekte kraft, og fabrikantens instruktioner omhyggeligt følges, kræver riffelsigter kun ringejustering, når der tages sigte. Brug de individuelle komponenter

for at opnå det højest muligt præcisionsniveau for den kombination våben, monteringsanordning og riffelsigte, som du har valgt.

SWAROVSKI OPTIK garanterer ikke, at indholdet på denne side er korrekt, opdateret eller komplet.

3.7 YDERLIGERE OPLYSNINGER



Du kan finde omfattende informationer og tips på:
SWAROVSKIOPTIK.COM



dS Configurator-appen til din smartphone/tablet er tilgængelig i App Store eller Google Play.

4. PLEJE OG VEDLIGEHOLDELSE

4.1 RENGØRINGSKLUD

Med specialkluden af mikrofibre kan du rengøre selv de mest følsomme overflader af glas. Den er egnet til objektiver, okularer og briller. Hold rengøringskluden ren, da urenheder kan beskadige linsernes overflade. Hvis kluden er snavset, kan du vaske den i håndvarmt sæbevand og lade den lufttørre. Brug den udelukkende til rengøring af glasflader!

4.2 RENGØRING

Alle komponenter og overflader er lette at pleje. For varigt at kunne garantere dit riffelsigtes optiske brillans skal du holde glasoverfladerne fri for snavs, olie og fedt.

Man renser linserne ved først at fjerne større partikler med en optisk linsebørste. Til den efterfølgende

grundige rensning anbefaler vi, at man ånder let på linsen og derefter renser den med den fugtige rensekuld. Det anbefales, at man renser metaldelene med en ren, blød rensekuld.

4.3 BRUG AF INSEKTMIDLER

Det aktive stof DEET (insektmiddel) kan - afhængigt af koncentrationen - beskadige både syntetiske materialer og lakerede overflader. Det gælder især tilfælde, hvor produktet er påført for nylig og stadig er fugtigt på huden eller hænderne, som derefter kommer i kontakt med overfladen.

Som et alternativ kan der anvendes insektmidler baseret på ICARIDIN.

4.4 OPBEVARING

Du bør opbevare riffelsigtet på et tørt, mørkt og godt ventileret sted. Hvis riffelsigtet er vådt, skal det tørres først.

5. FOR DIN SIKKERHED



5.1 LASERSIKKERHED

Er i overensstemmelse med 21 CFR 1040.10 og 1040.11, undtagen for overensstemmelse med IEC 60825-1 Ed. 3., som beskrevet i laserbemærkning nr. 56 af 8. maj 2019. Som følge deraf er instrumentet sikkert for øjnene og kan benyttes vilkårligt, men instrumentet bør dog ikke rettes direkte mod personer.

5.2 GENERELLE HENVISNINGER

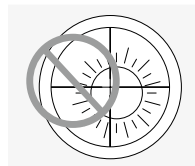

Kig ikke ind i solen med riffelsigtet! Det kan medføre, at dine øjne tager skade! Beskyt riffelsigtet mod unødvendigt direkte sollys. Ret ikke instrumentet mod personer i kort afstand.

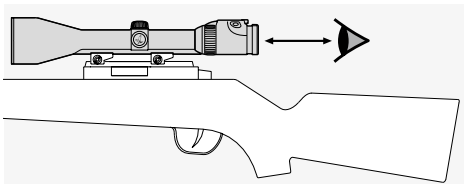

Vær opmærksom på den angivne udgangspupilafstand for riffelsigtet, som er monteret på våbnet (mål, se databladet).

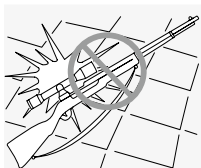

Beskyt dit riffelsigte mod stød.

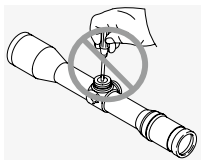

Reparation og servicearbejde må kun udføres af SWAROVSKI OPTIK Absam (Austria) eller SWAROVSKI OPTIK North America, og enhver form for arbejde udført af ikke-autoriserede parter medfører, at garantien bortfalder.

5.3 TÆTHED

Vores riffelsigter er takket være anvendelsen af førsteklasses tætningslementer og den kontrollerede forarbejdning vand- og gastætte indtil et tryk på 0,4 bar eller vand til 4 meters dybde. Sørg dog alligevel for at behandle riffelsigtet med stor omsorg, især omkring tårnene. Riffelsigtet fyldes med ædelgas via tætningskruen, der er anbragt på riffelsigtets underside. Denne tætningskrue må ikke løsnes!

5.4 OVERENSSTEMMELSE

Oplysninger om overensstemmelse findes på:
https://swarop.tk/ds_compliance

WEEE/ElektroG



Dette symbol betyder, at produktet i henhold til WEEE-direktivet (direktiv om affald af elektrisk og elektronisk udstyr) og national lovgivning ikke må bortskaffes sammen med husstandsaffaldet.

Produktet skal afleveres på et dertil indrettet bortskaffelsessted. Du kan få oplysninger om bortskaffelsessteder til affald af elektrisk og elektronisk udstyr hos den kompetente kommunale myndighed eller et organ godkendt til bortskaffelse af sådant affald. Korrekt bortskaffelse af dette produkt bidrager til beskyttelse af miljøet og forhindrer de eventuelle skader på miljøet og menneskers sundhed, som kunne opstå ved forkert behandling af produktet.

GARANTI

Dette produkt fra SWAROVSKI OPTIK er et instrument af høj kvalitet, som vi yder globale garanti- og goodwill-tjenester til. Du kan få flere oplysninger på:
https://swarop.tk/riflescopes_warranty



Alle angivne specifikationer er typiske værdier.
 Der tages forbehold for ændringer i udførelse og levering samt trykfejl.

Sigtet er vist skematisk. Du finder en udførlig beskrivelse af de korrekte dækningsdimensioner på SUBTENSIONS.SWAROVSKIOPTIK.COM.

1. ОБЗОР

МЫ БЛАГОДАРИМ ВАС
ЗА ВЫБОР ИЗДЕЛИЯ
ОТ SWAROVSKI OPTIK.
ЕСЛИ У ВАС ВОЗНИКНУТ
ВОПРОСЫ, ПОЖАЛУЙСТА,
ОБРАЩАЙТЕСЬ К
НАШЕМУ ДИЛЕРУ В
ВАШЕМ РЕГИОНЕ ИЛИ
НЕПОСРЕДСТВЕННО НА
SWAROVSKI OPTIK.COM.

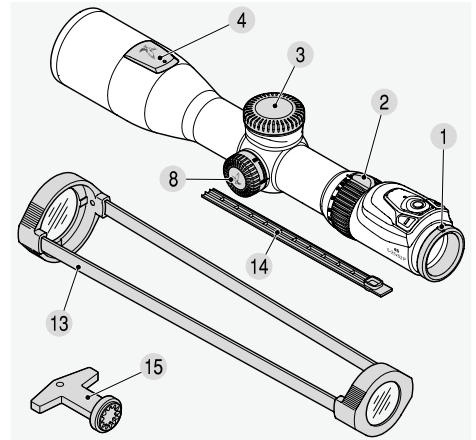

- | | |
|--|---|
| 1 Маховик диоптрийной настройки | 8 Барабанчик для отстройки от параллакса |
| 2 Маховик фокусировки | 9 Кнопка измерений |
| 3 Крышка отсека для батареи | 10 Регулятор яркости подсветки прицела + |
| 3.1 Батарея (CR123A) | 11 Регулятор яркости подсветки прицела - |
| 3.2 Установочный инструмент | 12 СИД Bluetooth®* |
| 3.3 Отвертка Torx | 13 Прозрачные чехлы на прицел |
| 4 Крышка механизма коррекции по высоте | 14 Заглушка для крепежной планки SWAROVSKI OPTIK Rail |
| 5 Коррекция по высоте | 15 Установочный инструмент большой |
| 6 Крышка механизма боковой коррекции | |
| 7 Боковая коррекция | |
- * Bluetooth является товарным знаком компании Bluetooth SIG, Inc.

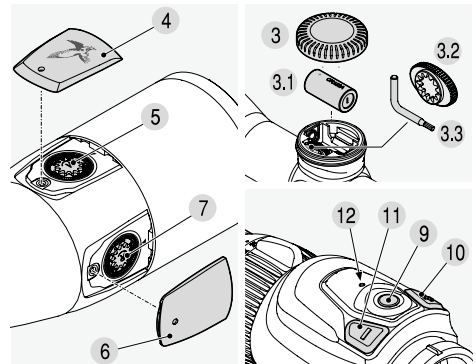

2. ЭКСПЛУАТАЦИЯ

2.1 НАСТРОЙКА РЕЗКОСТИ ИЗОБРАЖЕНИЯ

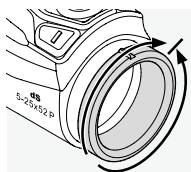

Индивидуальная настройка резкости прицельной марки выполняется путем обычного поворота маховика диоптрийной настройки. Сначала поверните маховик диоптрийной

настройки влево (против часовой стрелки), затем вправо, пока не будет установлена оптимальная резкость прицельной марки. Если резкость прицельной марки установлена, то и изображение на дисплее тоже будет резким.

2.2 ИЗМЕНЕНИЕ КРАТНОСТИ УВЕЛИЧЕНИЯ

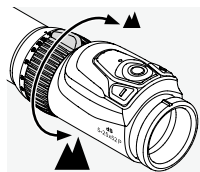

Путем поворота маховика фокусировки на 180° плавно изменяется кратность увеличения. Благодаря наклонной шкале на маховике фокусировки

обеспечивается простое и комфортное считывание значений настройки. Для лучшей ориентировки маховик с мягким ребристым покрытием имеет выступ. При изменении увеличения положение точки прицеливания и отметку поправки на ветер изменяется практически одновременно.

2.3 ПРИЦЕЛИВАНИЕ ПРИ РАЗМЕЩЕНИИ СЕТКИ НА ВТОРОМ ПЛАНЕ (УРОВЕНЬ ОКУЛЯРА)

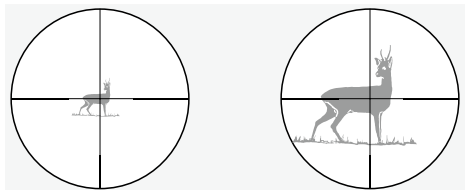

При изменении кратности увеличения прицельная марка не изменяется — увеличивается изображение объекта, а не прицельной марки и дисплея. Даже при большом увеличении цель перекрывается лишь незначительно.

2.4 УПРАВЛЕНИЕ БАРАБАНЧИКОМ ДЛЯ ОТСТРОЙКИ ОТ ПАРАЛЛАКСА

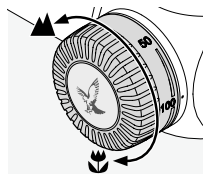

С помощью барабанчика прицельная марка оптимально фокусируется на объект на любом удалении, при этом исключается погрешность вследствие параллакса.

Барабанчик отстройки от параллакса можно установить в положение от 50 м до бесконечности. Установите максимальную кратность увеличения и вращайте барабанчик для отстройки от параллакса до получения максимально четкого изображения. Теперь переведите глаз из стороны в сторону в зоне выходного зрачка. Если прицельная марка уходит от цели, выполните повторную отстройку от параллакса так, чтобы прицельная марка больше не смещалась относительно цели.

2.5 УПРАВЛЕНИЕ ПОДСВЕТКОЙ ПРИЦЕЛЬНОЙ МАРКИ

1. Кнопка вкл./выкл.

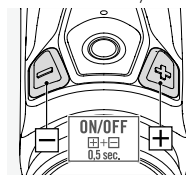

Для включения подсветки прицельной марки (прицельной марки ночного видения) одновременно нажмите кнопку «плюс» и «минус» и удерживайте их нажатыми в течение

полсекунды. Или же можно удерживать в течение полсекунды только кнопку «плюс» либо только кнопку «минус». Функция SWAROLIGHT на оптическом прицеле включается автоматически при активации центральной точки прицеливания (ночной режим).

Функция SWAROLIGHT

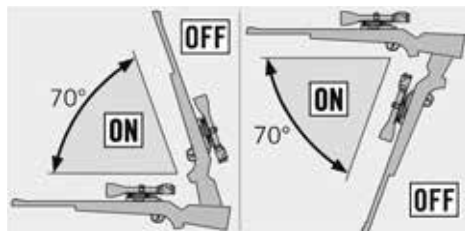

Интеллектуальный датчик наклона определяет, находится ли оружие в положении выстрела.

Подсветка прицельной марки отключается автоматически, если оружие повернуто вверх или вниз на 70° или набок более чем на 30° . Она автоматически включится снова, когда оружие вернется в положение выстрела.

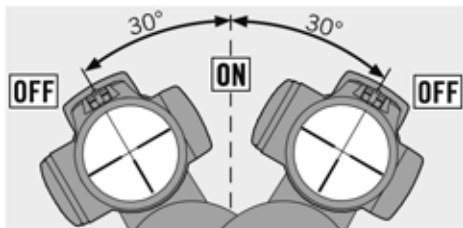

2. Настройка яркости подсветки

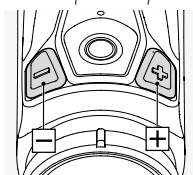

После включения подсветки прицельной марки можно настроить яркость с помощью кнопок «+/-», а также выбрать режим подсветки из 64 доступных уровней яркости.

Для быстрой настройки оптимальной яркости можно удерживать кнопку нажатой (длительный импульс), точная настройка осуществляется кратким нажатием кнопки (единичный импульс).

Начальная настройка яркости

Чтобы обеспечивать наилучшую видимость при использовании, dS автоматически выбирает один из трех уровней яркости в зависимости от окружающей освещенности.

3. Выключение

Для выключения подсветки прицельной марки удерживайте кнопки «плюс» и «минус» в течение одной секунды.

2.6 ИЗОБРАЖЕНИЕ ДИСПЛЕЯ С ФУНКЦИЯМИ И ПРЕДУПРЕЖДЕНИЯМИ

Приложение dS Configurator предоставляет вам несколько возможностей для настройки dS в соответствии с вашими предпочтениями:

- Метрические или имперские единицы измерения
- Выбор типа прицельной марки

- Скорость ветра, скорость пули, время полета и убойное действие пули: Выберите параметры (макс. 3), которые вы хотите видеть, и определите, где они будут отображаться на дисплее (см. п. 12. «Настраиваемые поля дисплея»)
- Включение и отключение элементов дисплея (отметки поправки на ветер, индикатор выравнивания)
- Установка конкретных значений (скорость ветра, ширина меток поправки на ветер, ширина прицельной марки, длительность отображения)

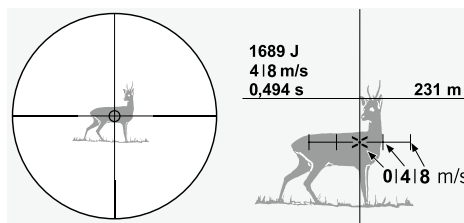
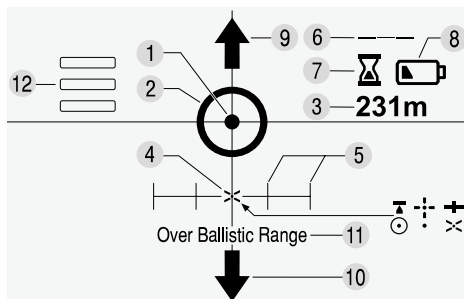

1 Подсветка прицельной марки

2 Прицельная марка для измерения дальности
При нажатии кнопки измерений появляется световое пятно и прицельная марка для измерения дальности (см. п. 2.7 «Измерение расстояния до объекта и коррекция точки прицеливания»).

3 Расстояние до объекта
Отображение точного измерения дальности.

4 Скорректированная точка прицеливания
См. п. 2.7. «Измерение расстояния до объекта и коррекция точки прицеливания». Приложение dS Configurator позволяет выбрать различные типы прицельной марки.

5 Отметки поправки на ветер

Расстояния между метками поправки на ветер зависят от дальности и баллистических данных об оружии и боеприпасах, введенных вами в приложении dS Configurator.

Отображение меток поправки на ветер можно включать и отключать в приложении dS Configurator.

При слишком большом сносе ветром отметки поправки на ветер могут находиться за пределами дисплея. В этом случае на дисплее они не видны. Если снос ветром незначительный и отметки поправки на ветер вследствие этого располагаются слишком близко друг к другу, они также не отображаются. В каждом случае значение, которое не отображается на дисплее, заменяется на «-».

6 Индикатор выравнивания

Индикатор выравнивания показывает, расположено ли оружие строго горизонтально. Этот значок исчезает через 1 секунду.

Индикатор выравнивания можно включать и отключать в приложении dS Configurator.

7 Предупреждение о прерывании работы

За 10 секунд до выключения дисплея (настройку см. в п. 2.9 «Функция автоматического отключения») появляется символ песочных часов.

8 Предупреждение о замене батареи

При появлении символа батареи ее необходимо как можно быстрее заменить, поскольку, начиная с этого момента, можно выполнить всего 100 измерений. Конечно, использовать dS только с физической прицельной маркой можно в любой момент.

Уровень заряда батареи можно проверить в приложении dS Configurator при наличии подключения к оптическому прицелу.

9 и 10 Стрелка вверх/вниз

Точка прицеливания находится выше или ниже дисплея. Если уменьшить увеличение, точка прицеливания снова будет видна.

11 Превышение баллистической дальности

Точку прицеливания нельзя рассчитать по следующим причинам: измеряемое расстояние

> 1024 м, угол > 45° до 600 м, угол > 30° в диапазоне от 600 до 1024 м.

12 Настраиваемые поля дисплея

На дисплее есть три настраиваемых поля (позиции 1-3) для отображения скорости ветра, скорости пули, времени полета и убойного действия пули.

В приложении dS Configurator можно настроить, какие из этих параметров вы хотите видеть. Кроме того, для каждого параметра можно выбрать одну из трех позиций.

Сила ветра

Приложение dS Configurator предоставляет выбор из 5 скоростей ветра.

В приложении dS Configurator можно активировать отображение этого параметра на дисплее, выбрав предпочтительную позицию (1-3).

Скорость пули

Скорость пули в целевой точке удара автоматически рассчитывается в зависимости от измеренного расстояния и баллистических данных.

В приложении dS Configurator можно активировать отображение этого параметра на дисплее, выбрав предпочтительную позицию (1-3).

Время полета

Время полета в целевой точке удара автоматически рассчитывается в зависимости от измеренного расстояния и баллистических данных.

В приложении dS Configurator можно активировать отображение этого параметра на дисплее, выбрав предпочтительную позицию (1-3).

Убойное действие пули

Энергия удара автоматически рассчитывается в зависимости от измеренного расстояния и баллистических данных.

В приложении dS Configurator можно активировать отображение этого параметра на дисплее, выбрав предпочтительную позицию (1-3).

2.7 ИЗМЕРЕНИЕ РАССТОЯНИЯ ДО ОБЪЕКТА И КОРРЕКЦИЯ ТОЧКИ ПРИЦЕЛИВАНИЯ

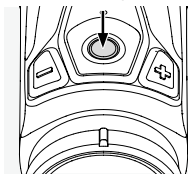

При нажатии кнопки измерений появляется подсвеченное кольцо и прицельная марка для измерения дальности, а также активируется функция измерения. Если отпустить кнопку

измерений, выполняется измерение и появляется точка прицеливания, которая рассчитывается на основании введенных вами данных. Измерительная марка – это центральная точка прицеливания физической прицельной марки. Прибор выполняет точный расчет расстояния и автоматически сразу же показывает точную точку прицеливания с учетом установленного увеличения, давления воздуха, температуры и угла.

2.8 ИНДИКАЦИЯ ПРИ НЕПРАВИЛЬНОМ ИЗМЕРЕНИИ

Индикация «----» при измерении расстояния означает, что превышен диапазон измерения или коэффициент отражения объекта недостаточный.

2.9 ДАЛЬНОСТЬ ДЕЙСТВИЯ

Максимальная дальность измерения зависит от следующих факторов:

	ДАЛЬНОСТЬ БОЛЬШЕ	ДАЛЬНОСТЬ МЕНЬШЕ
Цвет объекта прицеливания	Светлый	Темный
Поверхность	Блестящая	Матовая
Угол по отношению к объекту прицеливания	Прямой	Острый
Размер объекта	Большой	Маленький
Солнечный свет	Слабый (облачно)	Сильный (солнечно)
Атмосферные условия	Ясно	Туманно
Структура объекта	Однородная (стена дома)	Неоднородная (куст, дерево)

Примечание:

dS подходит для использования с тепловизором-насадкой SWAROVSKI OPTIK (например, tM 35) в сочетании с адаптером для тепловизионного монокуляра SWAROVSKI OPTIK (например, tMA-52 dS). Компания SWAROVSKI OPTIK не несет никакой ответственности за возможное ухудшение работы или повреждение других приборов (например, прибора ночного видения) в результате использования лазера в прицеле dS.

2.10 ФУНКЦИЯ АВТОМАТИЧЕСКОГО ОТКЛЮЧЕНИЯ

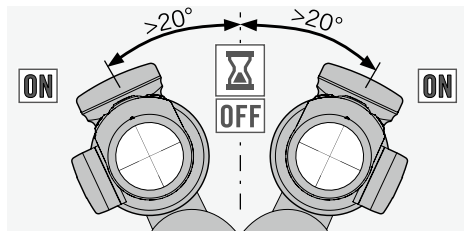

В приложении dS Configurator можно установить период времени, по истечении которого подсветка прицельной марки и дисплей будут отключаться автоматически. За 10 секунд до автоматического отключения на дисплее появится предупреждение в виде значка песочных часов. Можно увеличить продолжительность работы дисплея, нажав кнопку «+» или «-», либо наклонив dS вправо или влево как минимум на 20°. Если дисплей выключился, нажмите кнопку измерений, чтобы выполнить новое измерение.

2.11 ЗАМЕНА БАТАРЕИ

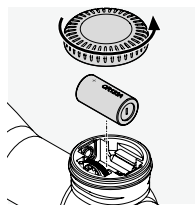

- Отключите подсветку прицельной марки.
- Отвинтите крышку отсека для батареи против часовой стрелки.
- Выньте использованную батарею.

• При установке новой батареи (типа CR123A) убедитесь, что сторона, обозначенная знаком «+», находится в правильном положении (см. маркировку на приборе).

Предупреждение: Не допускается применение перезарядных аккумуляторов!

- Установите крышку отсека для батареи и затем привинтите ее по часовой стрелке.



Запрещается выбрасывать батареи вместе с бытовыми отходами; по закону использованные батареи необходимо возвращать. После

использования батареи можно бесплатно сдать (например, в торговых точках или в коммунальных пунктах сбора вторсырья). На батареях изображен символ перечеркнутого мусоросборника. Вместе с нами защищайте природу от неблагоприятного воздействия.

2.12 СРОК СЛУЖБЫ БАТАРЕИ

См. прилагаемую спецификацию!

2.13 ЗАГЛУШКА ДЛЯ КРЕПЕЖНОЙ ПЛАНКИ SWAROVSKI OPTIK RAIL (ТОЛЬКО ДЛЯ ПРИЦЕЛОВ ВЕРСИИ SR)

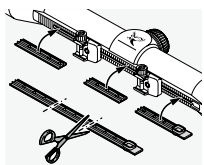

Предлагаемую заглушку можно использовать для защиты открытых областей крепежной планки. Ее можно отрезать до требуемого размера и вдавить пальцами в крепежную планку.

3. ПРИСТРЕЛКА ПРИЦЕЛА

3.1 ОСНОВНАЯ НАСТРОЙКА

Рекомендуется выполнять привязку к цели оптического прицела и установку его на оружие в специализированной мастерской. Прицельная марка в оптике при поступлении в продажу установлена в середине диапазона поправок.

Примечание:

При установке оптического прицела на оружие убедитесь, что учтено указанное фокусное расстояние (см. спецификацию).

3.2 «ПРИВЯЗКА» ОПТИЧЕСКОГО ПРИЦЕЛА К ОРУЖИЮ

Если точка прицеливания смещена относительно точки попадания, можно внести несложные поправки, выполнив коррекцию прицела по высоте или, соответственно, боковую коррекцию, добываясь точности настройки. Центр прицельной марки находится всегда в центре по отношению к краю поля зрения.

3.3 ПОДГОТОВКА К ПРИСТРЕЛКЕ ПРИЦЕЛА

Прежде чем пристреливать прицел, убедитесь, что выполнены следующие настройки:

- диоптрическая настройка
- сильное увеличение
- параллакс

В кармашке руководства по эксплуатации находится листок с техническими параметрами с паспортом пристрелки. Заполненный должным образом, он поможет вам ввести индивидуальные данные об оружии, боеприпасах и т.д. в приложение dS Configurator.

Для получения точной точки прицеливания рекомендуем с использованием предпочтительных боеприпасов измерить фактическую скорость вылета пули из ствола и рассчитать баллистический коэффициент (BC).

3.4 КОРРЕКЦИЯ ПО ВЫСОТЕ И БОКОВАЯ КОРРЕКЦИЯ

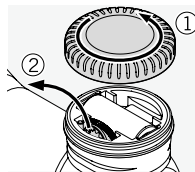

1. Откройте крышку отсека для батареи и выньте отвертку Torx и установочный инструмент.

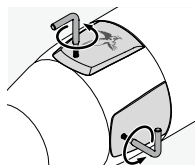

2. Крышки механизмов коррекции по высоте и боковой коррекции можно открыть с использованием отвертки Torx (TX 6), входящей в комплект поставки. Затем можно выполнить коррекцию по вертикали и горизонтали с использованием установочного инструмента или большого установочного инструмента, входящего в комплект поставки (см. п. 1. «Обзор», позиция 15).

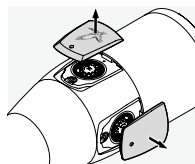

3. Коррекция по высоте: поверните установочный инструмент или большой установочный инструмент в центре механизма коррекции по высоте...

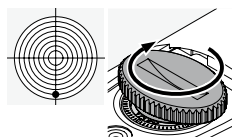

a) ... по часовой стрелке, если точка попадания располагается ниже, или

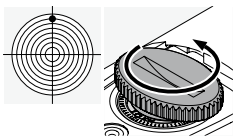

b) ... против часовой стрелки, если точка попадания располагается выше (1/4 угловой минуты) на шаг; 7 мм на 100 м).

4. Боковая коррекция: поверните установочный инструмент или большой установочный инструмент в центре механизма боковой коррекции...

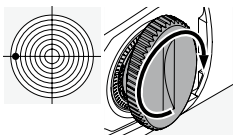

a) ... по часовой стрелке, если точка попадания располагается левее, или

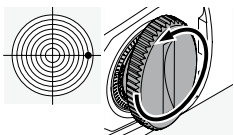

b) ... против часовой стрелки, если точка попадания располагается правее (1/4 угловой минуты) на шаг; 7 мм на 100 м).

5. Затем с помощью отвертки Torx снова привинтите надетые крышки и уложите отвертку и установочный инструмент в верхний барабанчик.

Значение шага коррекции указано в технических характеристиках или определяется по разметке шкалы коррекции по вертикали или горизонтали прицела.

3.5 КОНФИГУРАЦИЯ ОПТИЧЕСКОГО ПРИЦЕЛА С ПОМОЩЬЮ ПРИЛОЖЕНИЯ

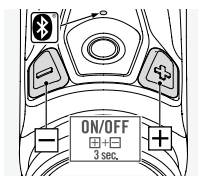

1. Установите приложение с конфигуратором dS на свой смартфон/планшет (с ОС Android или iOS).

2. Активируйте Bluetooth® на смартфоне и на dS. Для этого на оптическом прицеле удерживайте одновременно в течение 3 секунд кнопки «+» и «-», пока не начнет мигать СИД.

3. Через Bluetooth® соедините между собой смартфон и dS. Для этого используйте серийный номер, указанный на нижней стороне окуляра. После установления соединения загорится СИД.

4. Введите значения, определенные в процессе пристрелки и записанные в листке с техническими параметрами, в приложение dS Configurator.

5. Затем перенесите данные в dS.

6. Чтобы отключить соединение Bluetooth®, удерживайте одновременно на dS кнопки «+» и «-» еще 3 секунды.

Примечание:

Компания SWAROVSKI OPTIK не несет никакой ответственности за правильность данных калибра, которые указываются в приложении dS Configurator, каждый клиент несет персональную ответственность за их проверку.

3.6 ПОЛЕЗНЫЕ СОВЕТЫ ПО МОНТАЖУ ОПТИЧЕСКИХ ПРИЦЕЛОВ

На сегодняшний день представлен широкий выбор усовершенствованных конструкций креплений, позволяющих надежно крепить прицелы на оружии. Необходимая устойчивость и точность установки обеспечивается с помощью подходящего инструмента и при определенной сноровке. Внимательно изучите указания по монтажу, предоставленные конкретным изготовителем. Там приведена подробная информация о подходящих инструментах, а также полезные советы по оптимальной сборке.

Если установка оптического прицела выполняется с применением крепления на кольцах, рекомендуем использовать индикатор выравнивания на оптическом прицеле, чтобы обеспечить максимальную точность результата. Выровняв оружие, поместите dS в полукольца крепления, нажмите кнопку измерения, затем поворачивайте dS, пока индикатор выравнивания на дисплее не будет показывать идеальный результат. Индикатор выравнивания исчезнет через 1 секунду.

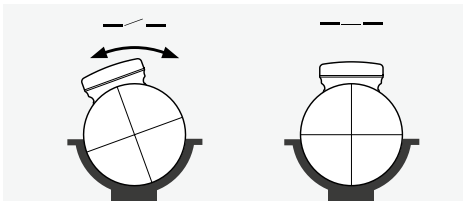

Вот несколько примеров:

- В зависимости от типа крепления (ознакомьтесь с конкретными указаниями изготовителя), когда прилаживается база крепления, лучше удалить поверхностный слой краски с контактных поверхностей, затем обезжирить их и перед окончательным привинчиванием контактных поверхностей промазать их подходящим клеем.
- При необходимости можно подрегулировать кольца, чтобы максимально точно выровнять трубчатую часть, например, путем притирки колец.
- Кроме того, необходимо обезжирить поверхности прижима и внутренние стороны колец, а также нанести необходимое количество клея хотя бы на нижние половины колец для обеспечения максимальной устойчивости при стрельбе.
- Необходимо особенно аккуратно отрегулировать прицельную марку.
- Фокусное расстояние:

Соответствующее фокусное расстояние для конкретного прицела можно узнать в разделе, где содержится техническая информация. Индивидуальные настройки позволяют установить оптимальное поле зрения и выбрать удобное положение при стрельбе.

- Момент затяжки:
Винты колец с обеих сторон необходимо затягивать с моментом затяжки **максимум 200 Нсм**. Благодаря этому трубчатые оболочки чрезмерно не сдавливаются, монтаж производится правильно и без пережима. Для контроля момента затяжки рекомендуется использовать динамометрический ключ. Нижние половины колец нужно состыковать, ни в коем случае нельзя вместо этого просто сжимать кольца. Эта операция очень важна!

Используя подходящие инструменты, прилагая нужное усилие и точно соблюдая указания

изготовителя, можно добиться того, что прицел потребует минимальной коррекции при фокусировке перед выстрелом. Используя отдельные составные элементы, добейтесь максимально возможной точности выбранной комбинации оружия, крепления и прицела. Компания SWAROVSKI OPTIK не дает гарантии в отношении точности, актуальности и полноты содержимого данной страницы.

3.7 ДОПОЛНИТЕЛЬНАЯ ИНФОРМАЦИЯ



Дополнительная информация и советы приведены здесь:
SWAROVSKIOPTIK.COM



Приложение dS Configurator для смартфона/планшета доступно в App Store или Google Play.



4. УХОД И ОБСЛУЖИВАНИЕ

4.1 ЧИСТЯЩАЯ САЛФЕТКА

Специальная салфетка из микрофибры предназначена для ухода даже за самыми чувствительными стеклами. Она подходит для объективов, окуляров и для очков. Салфетка должна быть чистой, иначе загрязнения на ее поверхности могут стать причиной повреждения линз. Если салфетка испачкана, ее можно постирать в теплом мыльном растворе и затем высушить на воздухе. Применяйте салфетку только для ухода за стеклами в оптических приборах!

4.2 ЧИСТКА

Конструкция всех элементов и поверхностей изделия обеспечивает легкий уход. Для сохранения оптических свойств оптического прицела в течение продолжительного времени поддерживайте поверхности оптических элементов в чистоте, не допускайте попадания на них жиров и масел.

При загрязнении линз необходимо сначала удалить крупные частицы с помощью специальной кисточки. Для более тщательной очистки рекомендуется слегка подышать на стекло, а затем протереть его чистой салфеткой. Загрязнения на металлической части корпуса также рекомендуется удалять с помощью влажной мягкой ткани.

4.3 ИСПОЛЬЗОВАНИЕ СРЕДСТВ ОТ НАСЕКОМЫХ

Активный агент DEET (средство от насекомых), в зависимости от концентрации, может повредить как синтетические материалы так и лакированные поверхности. В частности, в тех случаях, когда средство от насекомых только что нанесено, еще влажное на коже или руках и затем вступают в контакт с поверхностью.

В качестве альтернативы можно использовать репелленты от насекомых на основе ICARIDIN.

4.4 ХРАНЕНИЕ

Хранить оптический прицел рекомендуется в проветриваемом и темном месте. При попадании влаги на корпус прицел необходимо высушить.

5. ДЛЯ ВАШЕЙ БЕЗОПАСНОСТИ

⚠ 5.1 БЕЗОПАСНОСТЬ ЛАЗЕРА

Соответствует стандартам 21 CFR 1040.10 и 1040.11, за исключением требований IEC 60825-1 Ed. 3., как это описано в документе Laser Notice №56 от 8 мая 2019 года. Поэтому прибор безопасен для глаз и может использоваться по любому назначению, однако его нельзя направлять прямо на людей.

5.2 ОБЩИЕ УКАЗАНИЯ

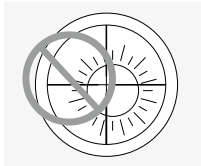

Запрещается направлять прицел на солнце! Это может причинить вред зрению! Без необходимости не оставляйте прицел на солнце на долгое время. Ни в коем случае не

направляйте прибор на людей, находящихся от вас на небольшом расстоянии.

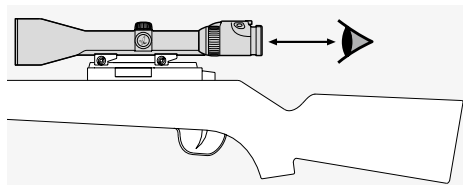

При использовании установленного на оружие прицела соблюдайте заданное расстояние между прицелом и глазом (данные в спецификации).

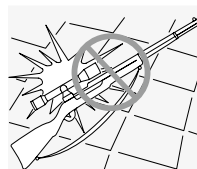

Оберегайте прицел от ударов.

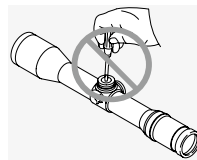

Ремонт и обслуживание должны осуществлять только либо SWAROVSKI OPTIK, г. Абсам (Австрия), либо SWAROVSKI OPTIK, Северная Америка.

Любые работы неуполномоченной стороной приводят к потере гарантии.

5.3 ГЕРМЕТИЧНОСТЬ

В прицелах нашего производства используются высококачественные герметизирующие элементы, они не теряют герметичность при давлении в 0,4 бар или на глубине до 4 м. Бережно обращайтесь с оптическим прицелом при выполнении коррекции. Герметизирующий винт, расположенный на нижней стороне оптического прицела, закрывает отверстие для наполнения внутреннего пространства прицела инертным газом. Не откручивайте этот герметизирующий винт!

5.4 СОВМЕСТИМОСТИ

Информация по совместимости приведена здесь: https://swarop.tk/ds_compliance

WEEE/ElektroG



Этот символ указывает на то, что в соответствии с директивой WEEE (директивой ЕС об утилизации отслужившего электрического и электронного оборудования) и

национальным законодательством данное изделие нельзя утилизировать вместе с бытовыми отходами. Данное изделие следует сдавать в специальный пункт сбора отходов. Информацию о пунктах сбора отслужившего оборудования можно получить в ответственных коммунальных учреждениях или в авторизованном пункте утилизации электрического и электронного оборудования. Правильная утилизация данного изделия поспособствует защите окружающей среды и снизит возможный экологический ущерб и вред для здоровья людей, который может возникнуть при неправильном обращении с изделием.

ГАРАНТИЯ

Это изделие SWAROVSKI OPTIK является высококачественным инструментом, на который мы предоставляем международную гарантию изготовителя и добровольную гарантию. Для получения дополнительной информации посетите:

https://swarop.tk/riflescopes_warranty



Все указанные спецификации являются типичными значениями.

Мы оставляем за собой право вносить изменения, касающиеся конструкции и поставки изделий. Мы не несем ответственности за ошибки печати.

Изображение прицельной марки является схематичным. Подробное описание правильных показаний приведено на SUBTENSIONS.SWAROVSKIOPTIK.COM.