

DEUTSCH	3
ENGLISH	19
FRANÇAIS	35
ITALIANO	53
ESPAÑOL	69
NEDERLANDS	85
SVENSKA	101
SUOMI	117
DANSK	133
РУССКИЙ	149

VIELEN DANK, DASS
SIE SICH FÜR DIESES
SWAROVSKI OPTIK
PRODUKT ENTSCHIEDEN
HABEN. BEI FRAGEN
WENDEN SIE SICH BITTE
AN IHREN FACHHÄNDLER
ODER KONTAKTIEREN SIE
UNS DIREKT UNTER
SWAROVSKIOPTIK.COM.

1. ÜBERBLICK

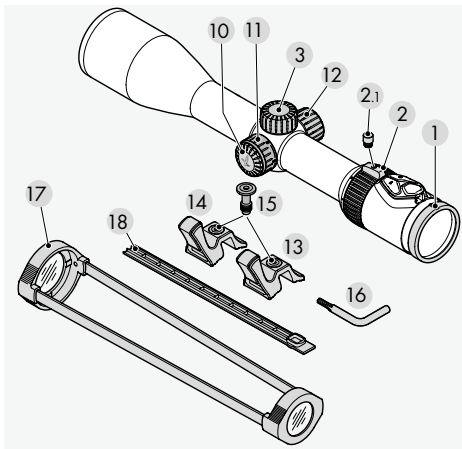

- 1 Dioptrienausgleich
- 2 Vergrößerungsstellung
- 2.1 Abdeckschraube
- 3 Schraubendeckel
- 4 Höhenverstellung
- 4.1 Indexstift
- 5 Seitenverstellung
- 5.1 Indexstift
- 6 Rändelring
- 7 Schalter AUS/TAG/NACHT
- 8 Helligkeitsregelung Absehensbeleuchtung
- 9 Batterie für Absehensbeleuchtung (Knopfzelle CR 2032)
- 10 Batteriedeckel
- 11 Parallaxeturm (modellabhängig)
- 12 Ersatzbatteriebehälter
- 13 & 14 TL+ Vergrößerungshebel (schwarz und orange, modellabhängig)
- 15 Schraube
- 16 Torx-Schlüssel
- 17 Klarsichtschutzkappen
- 18 Abdeckung SR (modellabhängig)

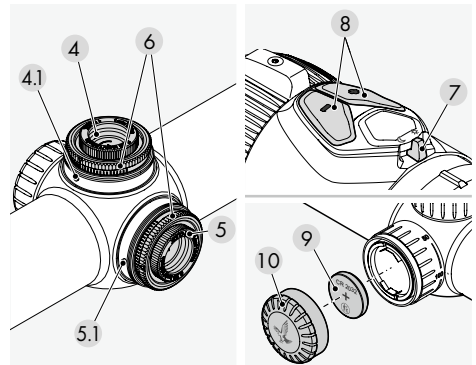

2. BEDIENUNG

2.1 EINSTELLUNG DER BILDSCHÄRFE

Ihre individuelle Einstellung für die beste Schärfe des Absehens erreichen Sie durch einfaches Drehen des Dioptrienstellrings.

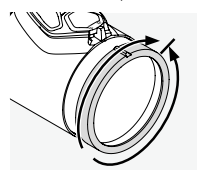

Drehen Sie erst den Dioptrienstellring ganz nach links (gegen den Uhrzeigersinn) und dann nach rechts, bis das Absehen die optimale Schärfe zeigt.

Die Stellbereiche sind von den einzelnen Modellen abhängig. Bitte lesen Sie hierzu im beigelegten technischen Datenblatt.

2.2 DAS WECHSELN DER VERGRÖßERUNG

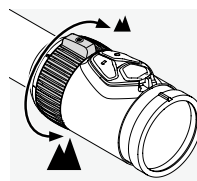

Durch Drehen des Vergrößerungsstellrings um bis zu 160° können Sie die gewünschte Vergrößerung stufenlos einstellen. Die Skala am Stellring ermöglicht ein einfaches und komfortables

Ablesen der Einstellung. Zur besseren Orientierung besitzt der weiche, gerippte Stellringüberzug eine Nase. Modellabhängig bietet Ihnen der Vergrößerungsstellung eine Rostung bei 1facher Vergrößerung (CLICKKONE), die Sie darauf aufmerksam macht, dass Sie in den VIEWPLUS Bereich gehen.

2.3 INSTALLATION DES TL+ VERGRÖßERUNGSHEBELS

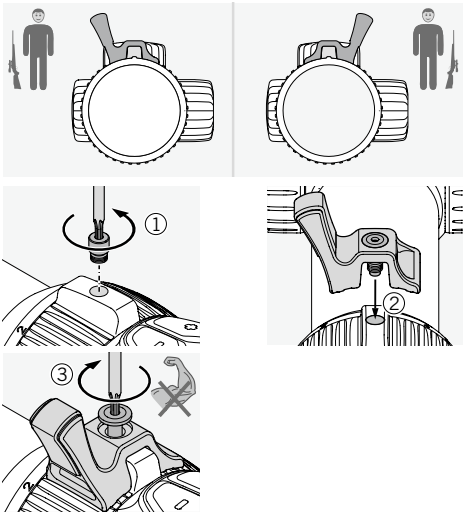

2.4 DAS ABSEHEN IN DER 2. BILDEBENE (OKULARBILDEBENE)

Bei Änderung der Vergrößerung bleibt das Absehen gleich groß – es wird zwar die Größe des Bildes, nicht aber des Absehens verändert. Selbst bei hohen Vergrößerungen wird nur wenig vom Ziel verdeckt. Ein Schätzen der Entfernung mit Hilfe des Absehens ist nur bedingt möglich.

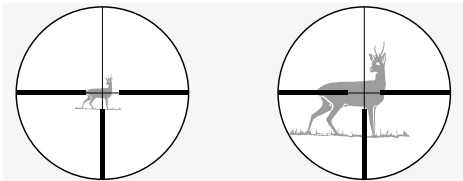

2.5 PARALLAXE

Ihr Zielfernrohr ist ohne Parallaxeturm auf eine Zielentfernung von 100 m parallaxefrei abgestimmt. Das bedeutet, dass sich bei einer Entfernung von 100 m das Bild des Zielobjekts und das Bild des Absehens exakt in einer Ebene befinden.

Berücksichtigen Sie:
Bei Schüssen unter oder über 100 m achten Sie

darauf, möglichst mittig durch das Zielfernrohr zu blicken. Dadurch können Treffpunktverlagerungen durch Parallaxenfehler vermieden werden.

2.6 BEDIENUNG DES PARALLAXETURMS (MODELLABHÄNGIG)

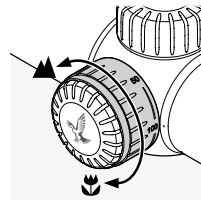

Mit dem Parallaxeturm können Sie die optimale Schärfe für jede Zielentfernung einstellen und Zielfehler durch Parallaxe vermeiden.

a) Schnelleinstellung

Die Zielentfernungen sind am Parallaxeturm von 50 m bis ∞ beschriftet. Drehen Sie den Parallaxeturm in die Position, bis die gewünschte Entfernung mit dem Indexstift übereinstimmt. Zusätzlich bietet Ihnen der Parallaxeturm eine Rastung bei 100 m. Somit können Sie – vor allem in der Dämmerung – diese Position erfüllen.

b) Feineinstellung

Stellen Sie die Vergrößerung auf größtmöglich und drehen Sie den Parallaxeturm solange, bis das Bild am schärfsten erscheint. Bewegen Sie nun das Auge im Bereich der Austrittspupille hin und her. Bewegt sich dabei das Absehen gegenüber dem Bild, korrigieren Sie die Entfernungseinstellung solange, bis zwischen der Bewegung des Absehens und der Bewegung des Bildes kein Unterschied mehr erkennbar ist.

2.7 BEDIENUNG DER ABSEHENSBELEUCHTUNG

1. Schalter AUS/TAG/NACHT

Wählen Sie zunächst zwischen Tag- (Symbol) und Nachtbeleuchtung (Symbol), indem Sie den Schalter in die entsprechende Position drehen.

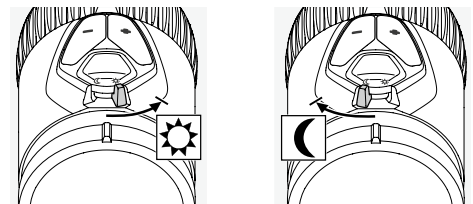

2. Helligkeitsregelung

In dem von Ihnen gewählten Modus können Sie nun die Helligkeit mittels der +/- Tasten einstellen.

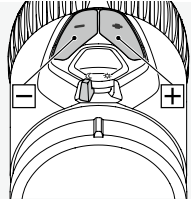

Zum schnellen Finden der optimalen Helligkeit können Sie die Taste gedrückt halten (Dauerimpuls). Durch einmaliges Drücken der Tasten (Einzelimpuls) nehmen Sie die Feinjustierung vor.

3. Ausschalten

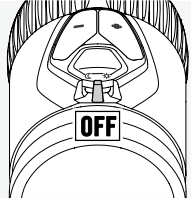

Drehen Sie hierzu den AUS/TAG/NACHT-Schalter in die Mittelstellung.

4. Speicherfunktion

Beim erneuten Einschalten wird die zuletzt eingestellte Helligkeitsstufe für TAG oder NACHT automatisch adäquat aufgerufen.

5. Automatische Abschalfunktion

Wird in einem Zeitraum von 3 Stunden bei Tag bzw. 5 Stunden bei Nacht keine Helligkeitsverstellung durchgeführt, schaltet die Absehensbeleuchtung automatisch ab.

6. SWAROLIGHT

Die Z8i+ Modelle sind mit einem intelligenten Neigungssensor ausgestattet. Dieser erkennt, ob sich das Zielfernrohr in einer Schussposition befindet oder nicht und gibt diese Information an die Beleuchtungseinheit weiter. Das Zielfernrohr schaltet sich bei einem größeren Neigungswinkel als 70° (auf- und abwärts) aus (z.B. wenn Sie die Waffe auf der Kanzel senkrecht abstellen).

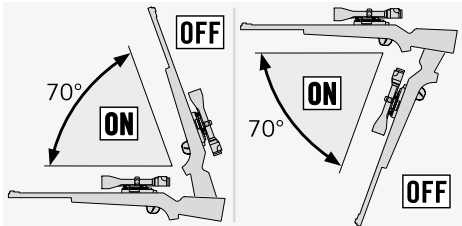

Ebenso schaltet sich das Zielfernrohr bei einer seitlichen Neigung von mehr als 30° aus (z.B. wenn Sie die Waffe auf Ihre Beine legen).

Wird die Waffe wieder in Schussposition gebracht, schaltet sich die Beleuchtung automatisch ein.

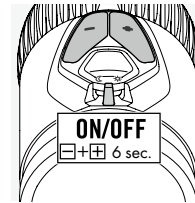
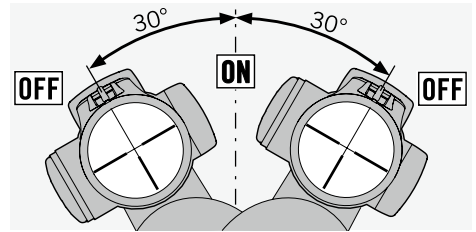

Sie können die SWAROLIGHT Funktion deaktivieren. Drehen Sie hierzu den AUS/TAG/NACHT-Schalter in die Mittelstellung und drücken dann die +/- Tasten gleichzeitig für 6 Sekunden. Ein zweimaliges

Blinken des Leuchtpunktes bestätigt die Umschaltung. Durch ein Wiederholen dieses Schrittes aktivieren Sie die SWAROLIGHT Funktion erneut.

7. Umschaltbares Absehen (modellabhängig)

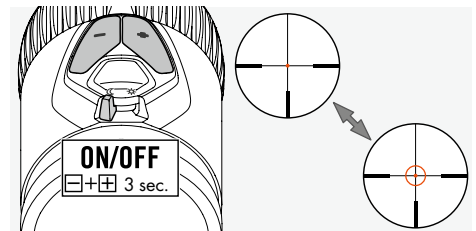

Drehen Sie den AUS/TAG/NACHT-Schalter in die TAG- oder NACHT-Position, um den beleuchteten Ring des FLEXCHANGE Absehens 4A-IF zuzuschalten. Die Absehensbeleuchtung ist nun aktiviert. Drücken Sie die +/- Tasten gleichzeitig für drei Sekunden um den beleuchteten Ring zuzuschalten. Wiederholen Sie diesen Schritt, um den beleuchteten Ring wieder wegzuschalten.

8. Batterie-Ladezustandsanzeige

Beginnt das beleuchtete Absehen zu blinken, ist ein baldiger Batteriewechsel notwendig. Die Restbetriebsdauer beträgt je nach Helligkeitseinstellung und Umgebungstemperatur noch einige Stunden.

9. Wechseln der Batterie

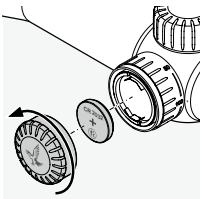

- Absehensbeleuchtung ausschalten.
- Schrauben Sie den Batteriedeckel entgegen dem Uhrzeigersinn ab.
- Entfernen Sie die alte Batterie.
- Beim Einsetzen der neuen

Batterie (Typ CR 2032) beachten Sie, dass die mit „+“ gekennzeichnete Seite nach oben zeigt.

- Schrauben Sie den Batteriedeckel wieder zu.

Batterien

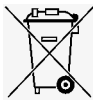

Batterien dürfen nicht im Hausmüll entsorgt werden. Aus diesem Grund sind Sie zur Rückgabe gebrauchter Batterien gesetzlich verpflichtet. Diese können Sie in unmittelbarer Nähe (z. B. im Handel oder in kommunalen Sammelstellen) unentgeltlich entsorgen. Batterien sind mit einer durchgekreuzten Mülltonne sowie dem chemischen Symbol des Schadstoffes gekennzeichnet, nämlich „Cd“ für Cadmium, „Hg“ für Quecksilber und „Pb“ für Blei. Schützen Sie mit uns unsere Umwelt vor schädlichen Belastungen.

Hinweis:

Beim Batteriewechsel geht der zuletzt gespeicherte Helligkeitswert verloren. Nach dem Einschalten startet die Beleuchtungseinheit in der mittleren Helligkeitsstufe im Tagbereich.

10. Betriebsdauer der Batterie

Siehe beigefügtes technisches Datenblatt!

Ersatzbatteriebehälter abnehmen

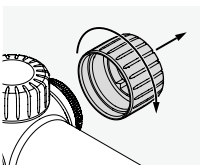

Batterie

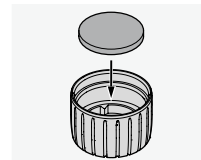
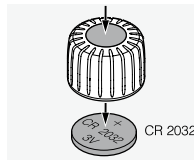

2.8 ABDECKUNG SWAROVSKI OPTIK RAIL (NUR BEI SR AUSFÜHRUNG)

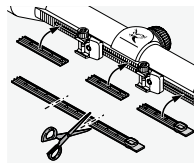

Die beiliegende Abdeckung dient zum Schutz der freiliegenden Schienenteile. Sie kann auf die notwendige Größe zugeschnitten und mit der Hand in die Schiene gedrückt werden.

3. EINSCHIESSEN

3.1 DIE GRUNDJUSTIERUNG

Um das perfekte Zusammenspiel zwischen Zielfernrohr und Waffe zu gewährleisten, beauftragen Sie immer eine Fachwerkstatt mit der Montage.

Werkseitig befindet sich das Absehen in der mechanischen Mittelstellung. Vor Beginn der Montage können Sie die korrekte Lage des Absehens überprüfen. Dazu schrauben Sie den Schraubdeckel der Höhen- und Seitenverstellung ab.

Drehen Sie nun den äußeren Rändelring der Höhen- bzw. Seitenverstellung im Uhrzeigersinn bis zum Anschlag. Anschließend drehen Sie den Rändelring gegen den Uhrzeigersinn wieder bis zum Anschlag und zählen Sie dabei die Klicks. Halbieren Sie die Anzahl der Klicks und Sie erhalten die exakte Mittelstellung. Wiederholen Sie diesen Vorgang für den zweiten Turm.

Hinweis:

Bitte achten Sie bei der Montage des Zielfernrohrs auf der Waffe auf den vorgegebenen Augenabstand (siehe technisches Datenblatt).

3.2 DIE JUSTIERUNG DES ZIELFERNROHRS ZUR WAFFE

Wenn die Treffpunktlage vom Zielpunkt abweicht, kann dies durch die Höhen- bzw. Seitenverstellung des Zielfernrohrs sehr einfach und präzise korrigiert werden.

Dabei bleibt der Mittelpunkt des Absehens gegenüber dem Sehfeldrand immer im Zentrum.

Vorbereitungen zum Einschießen:

Achten Sie vor dem Einschießen auf die korrekte Einstellung folgender Parameter:

- Parallaxe
- Dioptrienausgleich
- Hohe Vergrößerung

Zur Justierung schrauben Sie den Schraubdeckel der Höhen- und Seitenverstellung ab.

Die Korrektur beim Tiefschuss

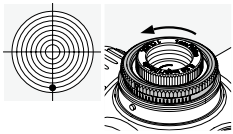

Drehen Sie den äußeren Rändelring der Höhenverstellung in Pfeilrichtung H - gegen den Uhrzeigersinn.

Die Korrektur beim Hochschuss

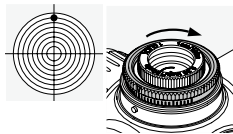

Drehen Sie den äußeren Rändelring der Höhenverstellung entgegen der Pfeilrichtung H - im Uhrzeigersinn.

Die Korrektur beim Linksschuss

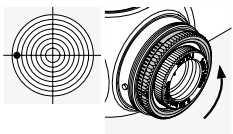

Drehen Sie den äußeren Rändelring der Seitenverstellung in Pfeilrichtung R - gegen den Uhrzeigersinn.

Die Korrektur beim Rechtsschuss

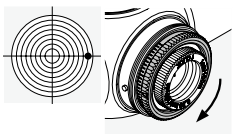

Drehen Sie den äußeren Rändelring der Seitenverstellung entgegen der Pfeilrichtung R - im Uhrzeigersinn.

Die Treffpunkt Korrektur je Klick entnehmen Sie bitte dem beiliegenden technischen Datenblatt oder der Beschriftung an der Höhen- bzw. Seitenverstellung Ihres Zielfernrohrs.

3.3 DIE NULLPUNKTJUSTIERUNG

Nachdem Sie das Zielfernrohr zur Waffe justiert haben, können Sie nun diese Grundeinstellung festhalten. Die entsprechende Skala befindet sich jeweils am Rändelring der Höhen- bzw. Seitenverstellung.

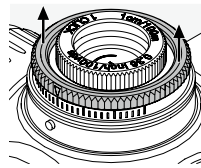

1. Heben Sie den äußeren Rändelring an, der in dieser Stellung gehalten und dann entsprechend gedreht werden muss. Er bleibt nicht selbstständig in dieser angehobenen Position.

In dieser Stellung wird beim Verdrehen des Rändelrings das Absehen nicht verstellt.

2. Bringen Sie dann den Nullpunkt der Skala durch Drehen des Rändelrings mit dem Indexstift (= eingepresster Metallstift) auf dem Zielfernrohr zur Deckung.
3. Durch einfaches Loslassen werden Absehensverstellung und Rändelring wieder gekoppelt. Ihre individuelle Zielpunkteinstellung ist nun präzise als Nullpunkt justiert.

3.4 TIPPS & TRICKS ZUR ZIELFERNROHRMONTAGE

Heute steht eine Vielzahl von Zielfernrohrmontagen zur Verfügung, die technisch ausgereift sind und eine zuverlässige Verbindung von Waffe und Zielfernrohr ermöglichen.

Durch den Einsatz des richtigen Werkzeuges und gezielten Kraftaufwand erreichen Sie die gewünschte Schussfestigkeit und Präzision. Bitte lesen Sie sich sorgfältig die Montageanleitung des jeweiligen Montageherstellers durch. Darin finden Sie genaue Angaben zum passenden Werkzeug und zusätzlich einige Tipps und Tricks für ein fachgerechtes Montieren.

Hier einige Beispiele:

- Je nach Montagetyp (bitte lesen Sie hierzu die Empfehlungen des jeweiligen Montageherstellers) ist es zweckmäßig, beim Montieren der Montagebasen die Brünerung an den Auflageflächen zu entfernen, diese anschließend zu entfetten und neben abschließenden Festschrauben die Auflageflächen zuvor mit einem geeigneten Kleber zu bestreichen.
- Sofern notwendig, können Sie die Ringe für eine absolut zentrische Montage nacharbeiten, z. B. durch Lappen der Ringe.
- Entfetten Sie auch die Klemmflächen und Innenseiten der Ringe und versehen Sie mindestens die unteren Ringhälften mit einem geeigneten Kleber – für absolute Schussfestigkeit.
- Bitte schenken Sie dem Ausrichten des Absehens besondere Aufmerksamkeit.
- Augenabstand:
Den richtigen Augenabstand des Zielfernrohres finden Sie jeweils in den technischen Daten.
Mit den persönlichen Maßen und Vorstellungen des Schützen erlangen Sie so das optimale Sehfeld bei einer komfortablen Anschlagsposition.
- Drehmoment:
Ziehen Sie die Schrauben der Ringe wechselseitig mit **max. 200 Ncm** an. Somit wird der Rohrkörper nicht unnötig unter Druck gesetzt und eine spannungsfreie Montage bei höchstmöglicher Präzision gewährleistet. Für den richtigen Kraftaufwand empfiehlt sich ein Drehmomentschlüssel. Auf keinen Fall darf versucht werden, das Verkleben der unteren Ringhälften durch ein stärkeres Anziehen der Ringhälften zu umgehen!

Alternativ zu Ringmontagen bietet SWAROVSKI OPTIK eine eigene innovative Montagेशiene an. Die SWAROVSKI OPTIK Rail greift mit ihren Zähnen in die Oberteile der Montage ein und gewährleistet damit absolute Schussfestigkeit.

Zudem stellt sie eine schnelle und einfache Montagemöglichkeit dar, ohne dass dabei geklebt oder gebohrt werden müsste.

Sofern das richtige Werkzeug mit gezieltem Kraftaufwand verwendet wird und die Vorgaben der

Montagehersteller genau befolgt werden, sind die Korrekturen am Zielfernrohr beim Einschießen gering. Nutzen Sie die einzelnen Komponenten optimal für die höchstmögliche Präzision Ihrer gewählten Waffe/Montage/Zielfernrohr Kombination. SWAROVSKI OPTIK übernimmt jedoch keine Gewähr für die Richtigkeit, Aktualität oder Vollständigkeit des dargestellten Seiteninhaltes.

3.5 BTF – FLEXIBLER BALLISTIKTURM

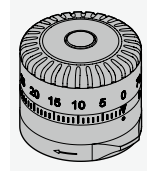

Der BTF ist individuell konfigurierbar und ermöglicht ein Fleck halten auf den von Ihnen gewählten Entfernungen. Als Höhenturm eingesetzt, kann er den Geschossabfall kompensieren, als Seitenturm ist er für die Windkorrektur oder zum Vorhalten bestens geeignet. Der BTF kann ohne Werkzeug montiert werden und ist mit jedem verfügbaren Absehen kombinierbar.

3.6 PBR – PERSONALISIERTER BALLISTIKRING

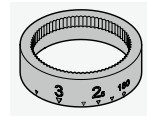

Der PBR ist ein maßgeschneidertes Sonderzubehör für den BTF, das höchste Individualität auf den für Sie relevanten Jagdentfernungen bietet. Er wird anhand der im SWAROVSKI OPTIK Ballistikprogramm eingegebenen persönlichen Daten graviert und auf die von Ihnen gewählte Munition abgestimmt.



BALLISTICPROGRAMMS.
SWAROVSKIOPTIK.COM

4. PFLEGE UND WARTUNG

4.1 REINIGUNGSTUCH

Mit dem Spezialtuch aus Mikrofasern können Sie selbst empfindlichste Glasflächen reinigen. Es ist geeignet für Objektive, Okulare und Brillen. Bitte halten Sie das Reinigungstuch sauber, da Ver-

unreinigungen die Linsenoberfläche beschädigen können. Ist das Tuch verschmutzt, können Sie es in handwarmer Seifenlauge waschen und an der Luft trocknen lassen. Verwenden Sie es bitte ausschließlich zur Reinigung von Glasflächen!

4.2 REINIGUNG

Wir haben alle Elemente und Oberflächen so ausgelegt, dass sie pflegeleicht sind. Um die optische Brillanz Ihres Zielfernrohres dauerhaft zu gewährleisten, sollten Sie die Glasoberflächen schmutz-, öl- und fettfrei halten.

Um die Optik zu reinigen, entfernen Sie zuerst größere Partikel mit einem Optikpinsel. Zur nachfolgenden gründlichen Reinigung empfiehlt sich leichtes Anhauchen und Reinigung mit dem Reinigungstuch. Die Metallteile pflegen Sie am besten mit einem weichen, sauberen Putztuch.

4.3 VERWENDUNG VON INSEKTENSCHUTZMITTELN

Der Wirkstoff DEET (Insektenschutzmittel) kann - je nach Konzentration - Kunststoffe sowie lackierte Oberflächen beeinträchtigen. Dies ist besonders der Fall, wenn das Mittel frisch aufgetragen wurde und noch feucht auf der Haut bzw. den Händen ist und dann mit der Oberfläche in Berührung kommt.

Alternativ können Insektenschutzmittel auf Basis von ICARIDIN verwendet werden.

4.4 AUFBEWAHRUNG

Sie sollten Ihr Zielfernrohr an einem gut gelüfteten, trockenen und dunklen Ort aufbewahren. Ist das Zielfernrohr nass, muss es vorher getrocknet werden.

5. ZU IHRER SICHERHEIT

⚠ 5.1 WARNUNG!

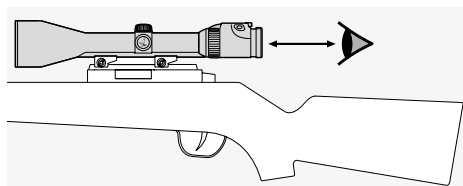
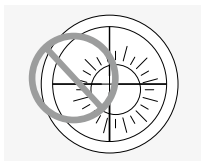

5.2 WARNHINWEIS

Wenn Sie auf Ihrem Zielfernrohr eine Vergrößerungsstufe kleiner als 1 wählen, erscheint das Ziel beim Blick durch das Zielfernrohr kleiner als es in Realität ist! Das bedeutet, das Ziel ist verkleinert dargestellt und in Wirklichkeit näher als beim Blick durch das Zielfernrohr anzunehmen ist! Dies muss beim Schießen unbedingt einkalkuliert werden!

5.3 ALLGEMEINE HINWEISE

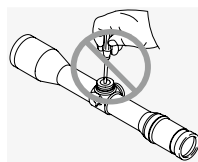
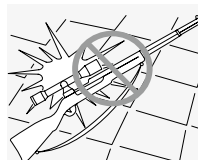

Reparatur- und Servicearbeiten dürfen nur von SWAROVSKI OPTIK Absam (Austria) oder SWAROVSKI OPTIK North America durchgeführt werden, ansonsten erlischt die Garantie.

5.4 DICHTHEIT

Unsere Zielfernrohre sind durch die Verwendung hochwertiger Dichtelemente und durch die kontrollierte Verarbeitung bis zu einem Druck von 0,4 bar oder 4 m Wassertiefe dicht. Die Dichtheit ist auch bei abgenommener Drehkappe gewährleistet. Achten Sie bitte trotzdem auf eine sorgsame Behandlung Ihres Zielfernrohres gerade im Bereich der Verstellungen.

Über die unterhalb der Seitenverstellung angeordnete Dichtschrube wird das Zielfernrohr mit Edelgas gefüllt. Bitte lockern Sie diese Dichtschrube an der Unterseite des Geräts nicht!

6. KONFORMITÄT

Informationen zur Konformität finden Sie unter:
https://swarop.tk/z8i_compliance

WEEE/ElektroG



Dieses Symbol weist darauf hin, dass dieses Produkt gemäß WEEE-Richtlinie (Richtlinie über Elektro- und Elektronik-Altgeräte) und nationalen Gesetzen nicht über den Hausmüll entsorgt werden darf. Dieses Produkt muss bei einer dafür vorgesehenen Sammelstelle abgegeben werden. Informationen zu Sammelstellen für Altgeräte erhalten Sie bei den zuständigen kommunalen Einrichtungen oder einer autorisierten Stelle für die Entsorgung von Elektro- und Elektronik-Altgeräten. Die korrekte Entsorgung dieses Produkts dient dem Umweltschutz und verhindert mögliche Schäden für die Umwelt und die menschliche Gesundheit, welche durch unsachgemäße Behandlung des Produkts auftreten können.

WE THANK YOU FOR
CHOOSING THIS
PRODUCT FROM
SWAROVSKI OPTIK. IF YOU
HAVE ANY QUESTIONS,
PLEASE CONSULT YOUR
SPECIALIST DEALER OR
CONTACT US DIRECTLY AT
SWAROVSKIOPTIK.COM.

GARANTIE

Mit diesem SWAROVSKI OPTIK Produkt haben Sie ein hochwertiges Qualitätserzeugnis erworben, für das wir weltweit gültige Garantie- und Kulanzleistungen gewähren. Für nähere Informationen dazu gehen Sie bitte auf:
https://swarop.tk/riflescopes_warranty



Alle Angaben sind typische Werte.

Änderungen in Ausführung und Lieferung sowie Druckfehler sind vorbehalten.

1. OVERVIEW

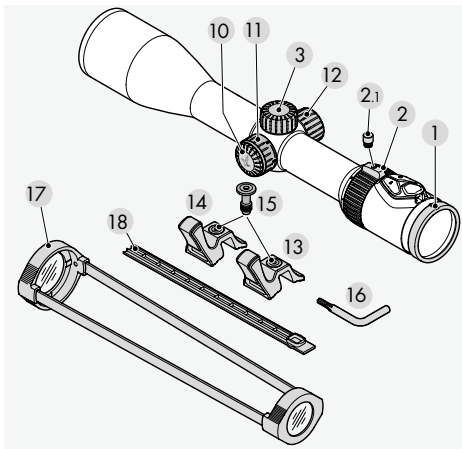

- 1 Diopter adjustment
- 2 Magnification adjustment ring
- 2.1 Cover screw
- 3 Screw-on cap
- 4 Elevation adjustment
- 4.1 Index pin
- 5 Windage adjustment
- 5.1 Index pin
- 6 Knurled ring
- 7 OFF/DAY/NIGHT switch
- 8 Brightness control for reticle illumination
- 9 Battery for reticle illumination (button cell CR 2032)
- 10 Battery cover
- 11 Parallax turret (depending on the model)
- 12 Replacement battery cover
- 13 & 14 TL+ throw lever (black and orange, (depending on the model))
- 15 Screw
- 16 Torx wrench
- 17 Transparent scope covers
- 18 SWAROVSKI OPTIK rail cover (depending on the model)

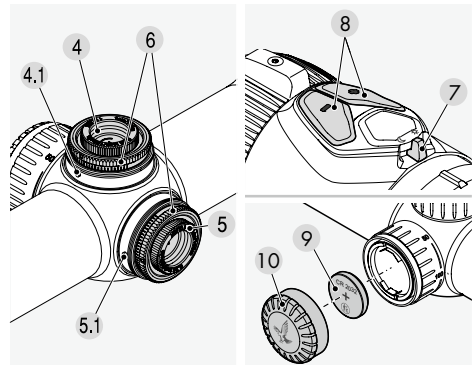

2. OPERATION

2.1 ADJUSTING THE FOCUS

Turn the diopter adjustment ring until the reticle is in focus to your eye.

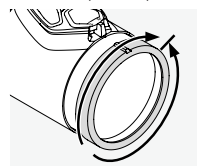

First, turn the diopter adjustment ring fully to the left (counter-clockwise) and then to the right until the reticle is in sharp focus. The adjustment range depends on the individual model.

You can find more information in the enclosed technical data sheet.

2.2 CHANGING THE MAGNIFICATION

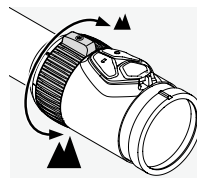

Turn the magnification adjustment ring through up to 160° to obtain the required magnification. The adjustment is continuous. The scale on the adjustment ring makes it easy to see the setting. The soft ribbed cover of the adjustment ring has a small protrusion to make orientation easier. Depending on the model the magnification adjustment ring provides a catch at 1x magnification (CLICKONE), which makes you aware that you are entering the VIEWPLUS area.

2.3 INSTALLATION OF THE TL+ THROW LEVER

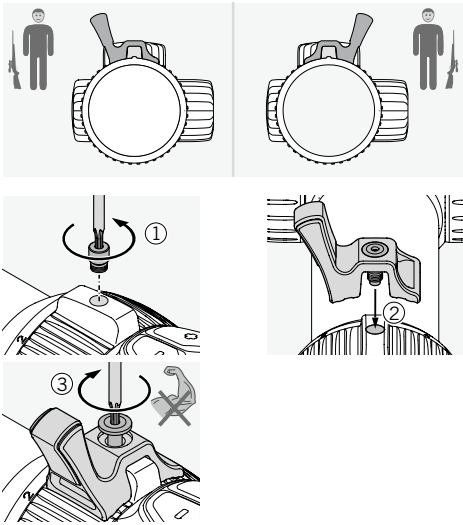

2.4 THE RETICLE IN THE SECOND IMAGE PLANE (EYEPIECE IMAGE PLANE)

If you increase the magnification, the reticle remains the same size. The size of the image changes, but not the size of the reticle.

Even at high magnification, only a thin area of the target is covered. The reticle can only be used for estimating the distance to a limited extent.

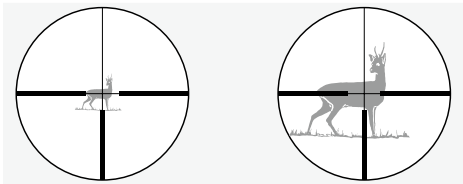

2.5 PARALLAX

Your rifle scope is set to be parallax-free at a target distance of 100 m (100 yd). This means that at a distance of 100 m (100 yd), the target and the reticle are in exactly the same plane.

Please note that for shots at distances longer or shorter than 100 m (100 yd), you must look through

the center of the scope. This will help to prevent the shifting of the impact point as a result of parallax errors.

2.6 OPERATING THE PARALLAX TURRET (DEPENDENT ON THE MODEL)

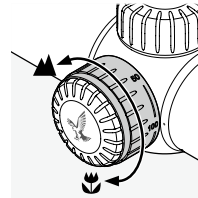

Using the parallax turret, you can adjust the focus for every target distance and prevent aiming errors caused by parallax.

a) Quick adjustment

The target distances from 50 m (50 yd) to ∞ are engraved on the parallax turret. Turn the parallax turret until the distance you want is aligned with the index pin. The parallax turret also has a catch at 100 m (100 yd). This allows you to feel this setting, in particular at twilight.

b) Precision adjustment

Set the magnification to the highest level and turn the parallax turret until the image is as sharp as possible. Now move your eye backwards and forwards within the range of the exit pupil. If, while you are doing this, the reticle moves in relation to the image, correct the distance setting until it is no longer possible to see any difference between the movement of the reticle and the movement of the image.

2.7 OPERATING THE RETICLE ILLUMINATION

1. OFF/DAY/NIGHT switch

First, choose either day (symbol) or night (symbol) illumination by turning the switch to the appropriate position.

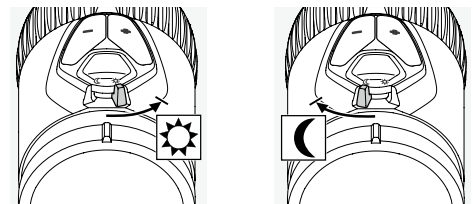

2. Brightness adjustment

You can now adjust the brightness in the mode you have selected using the +/- buttons. To reach the ideal level of brightness quickly, you can press and hold one of the buttons (long pulse). To make precision adjustments, press either of the buttons once (single pulse).

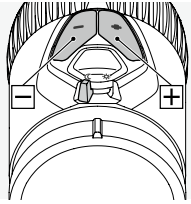

3. Switching off the illumination

Turn the OFF/DAY/NIGHT switch to the central position.

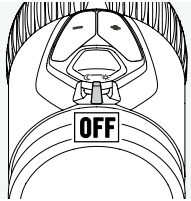

4. Memory function

When you turn the illumination on again, the most recent brightness setting for DAY or NIGHT mode will be automatically restored.

5. Automatic shut-off function

If you do not adjust the brightness for 3 hours during the day or 5 hours at night, the reticle illumination will shut off automatically.

6. SWAROLIGHT

The Z8i+ models are fitted with an intelligent tilt sensor which senses whether or not the rifle scope is in a shooting position and sends this information to the illumination unit. The scope switches off if the tilt angle is greater than 70° (upwards or downwards), for example, if you stand the rifle up vertically.

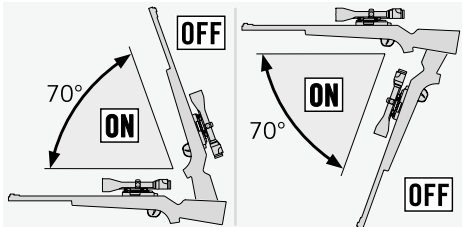

The scope also switches off if the lateral tilt is greater than 30° (if you rest the rifle on your legs, for example).

When you return the rifle to the shooting position, the illumination automatically switches on.

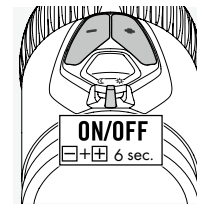
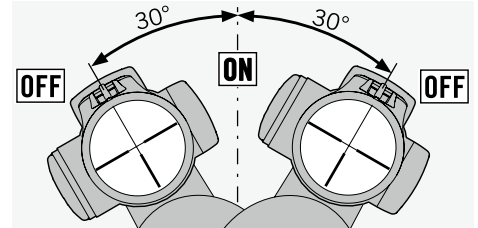

You can deactivate the SWAROLIGHT function by turning the OFF/DAY/NIGHT switch to the central position and pressing the +/- buttons at the same time for 6 seconds. The light will flash twice to confirm

that the function is deactivated. You can reactivate the SWAROLIGHT by repeating this step.

7. Switchable reticle (depending on the model)

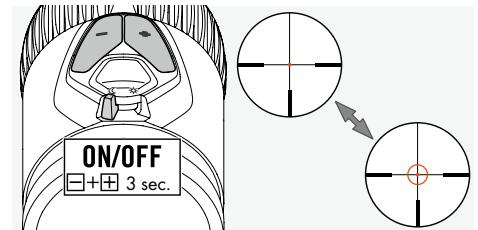

Turn the OFF/DAY/NIGHT switch to the DAY or NIGHT position to switch on the illuminated ring of the FLEXCHANGE 4A-IF reticle. The reticle illumination is now activated. Press the +/- buttons at the same time for 3 seconds to switch on the illuminated ring. Repeat this step to switch the ring off again.

8. Battery power indicator

If the illuminated reticle starts to flash, this means that you will soon need to change the battery. The battery will continue to operate for a few hours, depending on the brightness setting and the ambient temperature.

9. Changing the battery

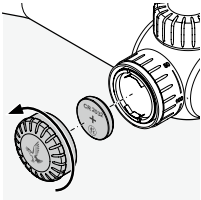

- Switch off the reticle illumination.
- Unscrew the battery cover by turning it counterclockwise.
- Remove the old battery.
- When you insert the new battery (CR 2032), make sure that the side marked “+” is facing upwards.
- Screw the battery cover back on.

Batteries

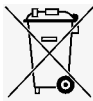

Batteries must not be disposed of in household waste. For this reason, you are obliged by law to return used batteries. You can dispose of them locally (for example, at your retailer or at a waste recycling center) free of charge. Batteries are marked with the symbol of a crossed-out wheeled waste container as well as the chemical symbol for the hazardous substance they contain: “Cd” for cadmium, “Hg” for mercury, and “Pb” for lead. Please help us to protect our environment from damaging pollutants.

Note:

When you change the battery, the stored brightness setting is lost. When you turn the illumination unit on again, it will return to the medium brightness setting in DAY mode.

10. Battery operating time

See the enclosed technical data sheet.

Removing the spare battery container

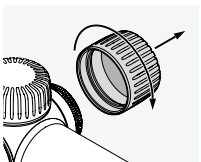

Battery

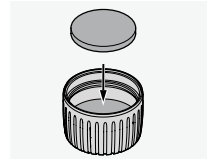
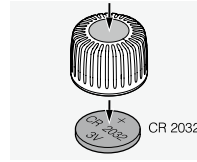

2.8 SWAROVSKI OPTIK RAIL COVER (SR VERSION ONLY)

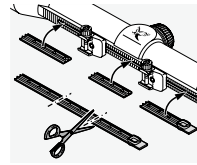

The cover provided can be used to protect the exposed areas of the rail. You can cut it to the required size and press it into the rail using your fingers.

3. SIGHTING IN THE SCOPE

3.1 BASIC ADJUSTMENT

To ensure that the scope and rifle work together perfectly, you should always have the scope mounted by a competent gunsmith.

The reticle has been factory-set to the mechanical middle position. Before starting the mounting process, you can check that the reticle is in the correct position. To do this, remove the screw-on caps from the top and side turrets.

Turn the outer knurled ring of the top or side turret clockwise until it reaches the stop. Then turn the knurled ring counter-clockwise until it reaches the stop and count the number of clicks as you do so. Divide the number of clicks in half and this will give you the exact middle position. Repeat this step for the second turret.

Note:

When you mount the scope on the rifle, please make sure that you set the eye relief correctly (see the technical data sheet).

3.2 ADJUSTING THE SCOPE ON THE RIFLE

If the point of impact of the bullet deviates from the aiming point, you can correct this easily and accurately by adjusting the top and side turrets.

The middle point of the reticle will always stay in the center of the field of view.

Preparing for sighting in:

Before sighting in, make sure that the following parameters have the correct settings:

- Parallax
- Diopter adjustment
- High magnification

To make the adjustments, remove the screw-on caps from the top and side turrets.

If the shot is low

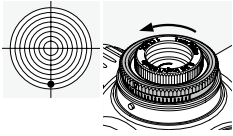

Turn the outer knurled ring on the top turret in the direction of H (counter-clockwise).

If the shot is high

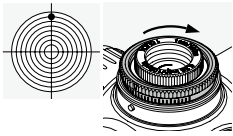

Turn the outer knurled ring on the top turret in the opposite direction to H (clockwise).

If the shot is to the left

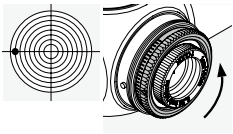

Turn the outer knurled ring on the side turret in the direction of R (counter-clockwise).

If the shot is to the right

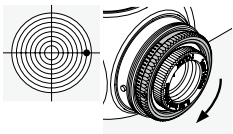

Turn the outer knurled ring on the side turret in the opposite direction to R (clockwise).

You can find the impact point correction per click in the enclosed technical data sheet or in the information engraved on the top or side turret of your rifle scope.

3.3 ZERO POINT ADJUSTMENT

After you have adjusted the scope on the rifle, you can make this basic adjustment. The scale is engraved on the knurled ring of the top or side turret.

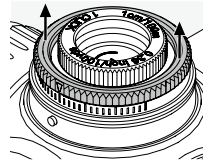

1. Lift the outer knurled ring and keep it in this raised position while turning it. It will not remain in the raised position of its own accord.

When you turn the knurled ring in this position, the reticle will not be adjusted.

2. Turn the knurled ring until the zero point of the scale is aligned with the index pin (molded metal pin) on the scope.
3. When you let go of the knurled ring, it can once again be used to adjust the reticle. Your individual aiming point setting is now the zero point.

3.4 HINTS ON MOUNTING SCOPES

Many different sophisticated scope mounts are currently available on the market. These can be used to mount your scope securely on your rifle. By using the right tools and applying the correct amount of force, you can achieve the necessary stability and precision.

Please read the installation instructions provided by the mount manufacturer carefully. They will contain detailed information about the right tools to use and hints on installing the mount correctly.

Some examples of the instructions include:

- Depending on the type of mount (please read the manufacturer's recommendations), when you

fit the mount base, it may be helpful to remove the finish from the contact surfaces, degrease them, and then coat them with a suitable adhesive before bolting them together.

- To ensure that the mount is perfectly centered, you can, if necessary, lap the rings, for example.
- Degrease the clamping surfaces and the insides of the rings and apply a suitable adhesive to at least the lower halves of the rings to ensure complete stability.
- Please take particular care when adjusting the reticle.
- Eye relief:
You will find the correct eye relief for the scope in the technical data. Together with the personal measurements and preferences of the user, this will give you the best possible field of view in a comfortable shooting position.
- Torque:
Tighten the screws on the rings alternately to a **maximum torque of 200 Ncm (17.7 inch pounds)**. This will ensure that the body of the scope is not subjected to unnecessary stress and that it is mounted without tension and with high precision. We recommend using a torque wrench to ensure that you apply the correct amount of force. You must under no circumstances tighten the rings more firmly in order to avoid using adhesive on the lower half of the rings.

As an alternative to ring mounts, SWAROVSKI OPTIK supplies its own innovative mounting rail. The SWAROVSKI OPTIK rail grips the upper part of the mount in its teeth and guarantees total stability.

It can also be fitted quickly and easily, without the need for adhesives or drilling.

If the right tools and the correct amount of force are used and the manufacturer's instructions are followed carefully, the rifle scope should require little adjustment during sighting in.

Make best use of the individual components to ensure that your combination of firearm, mount, and scope are assembled with the highest precision.

SWAROVSKI OPTIK cannot guarantee that the information given here is correct, up-to-date or complete.

3.5 BTF – BALLISTIC TURRET FLEX

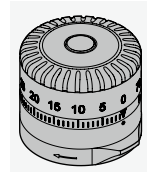

The ballistic turret flex (BTF) can be configured separately and enables you to stay on target at the required distances. If it is used as a top turret, it can compensate for bullet drop. When used as a side turret, it is ideal for windage

adjustment or for estimating the lead distance. The BTF can be fitted without tools and can be combined with any available reticle.

3.6 PBR – PERSONALIZED BALLISTIC RING

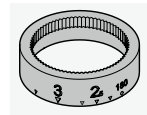

The personalized ballistic ring (PBR) is a tailor-made accessory for the BTF which offers high levels of customization at the hunting distances that are relevant to you.

This special accessory is engraved for the BTF on the basis of the personal data that you enter in the SWAROVSKI OPTIK ballistic program and it is adapted to the ammunition you have selected.



BALLISTICPROGRAMS.
SWAROVSKIOPTIK.COM

4. CARE AND MAINTENANCE

4.1 CLEANING CLOTH

Using this special microfiber cloth you can clean even the most sensitive glass surfaces. It is ideal for objective lenses, eyepieces, and eyeglasses. Please keep the cloth clean, as dirt can damage the lens surface. If the cloth is dirty, you can wash it in lukewarm soapy water and let it air dry. Please use it only for cleaning glass surfaces.

4.2 CLEANING

We have designed all the components and surfaces of the scope to be easy to clean.

To ensure the long-lasting optical brilliance of your scope, you should keep the glass surfaces free from dirt, oil, and grease.

To clean the lens, first brush off large particles of dirt with an optical lens brush. Then breathe gently on the lens and polish it with the cleaning cloth to remove any remaining dirt. We recommend that you clean the metal parts with a soft, clean cloth.

4.3 USING INSECT REPELLENTS

The active agent DEET (insect repellent) may – depending on the concentration – damage both synthetic materials and varnished surfaces. In particular, in cases where the product is newly applied and still damp on skin or hands which then come into contact with the surface.

As an alternative, insect repellents based on ICARIDIN can be used.

4.4 STORAGE

You should store your scope in a well-ventilated, dry, and dark location. If your scope is wet, you must dry it before putting it away.

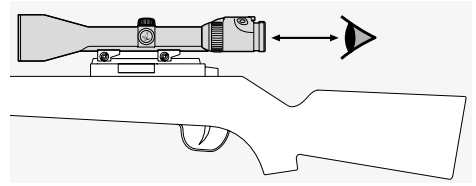

5.2 WARNING

When you select a magnification level smaller than 1 on your rifle scope the target appears smaller when looking through the rifle scope than it is in reality. This means that the target is displayed in a reduced size and in reality, is closer than appears when looking through the rifle scope. It is essential that this is factored in when shooting!

5.3 GENERAL INFORMATION

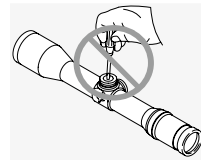
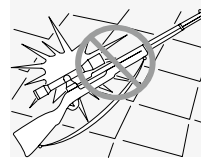

Repairs and servicing must only be carried out by SWAROVSKI OPTIK Absam (Austria) or SWAROVSKI OPTIK North America, otherwise your warranty will be void.

5. SAFETY RECOMMENDATIONS

⚠ 5.1 WARNING!

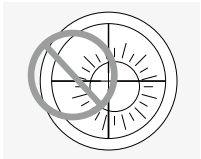

5.4 WATERTIGHTNESS

The combination of the high-quality seals in our scopes and the care we take in manufacturing them ensures that they are watertight up to a pressure of 0.4 bar or a depth of 4 m (13 yd). The scope remains watertight even if the screw on cap is removed. However, you should still treat your scope and in particular, the turrets with care.

The scope is filled with inert gas through the screw hole under the side turret. Please do not loosen the sealing screw on the underside of the scope.

6. COMPLIANCE

More information about compliance can be found at: https://swarop.tk/z8i_compliance

WEEE/ElektroG

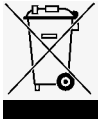

This symbol indicates that this product must not be disposed of as household waste under the WEEE Directive (Waste Electrical and Electronic Equipment Directive) and national laws. This product must be returned to a dedicated collection site. You can obtain information about collection sites for waste equipment from your local authorities or from an authorized site for the disposal of waste electrical and electronic equipment. Disposing of this product correctly helps to protect the environment and prevents potential damage to both the environment and human health which could occur if the products are not handled correctly.

WARRANTY

This product from SWAROVSKI OPTIK is a high-quality instrument for which we grant worldwide warranty and goodwill services. For more information, please visit: https://swarop.tk/riflescopes_warranty



WARNING

BUTTON/COIN CELL BATTERIES ARE HAZARDOUS AND MUST BE KEPT OUT OF REACH OF CHILDREN AT ALL TIMES, WHETHER THE BATTERY IS NEW OR USED. THESE BATTERIES CAN CAUSE SEVERE OR FATAL INJURIES IN 2 HOURS OR LESS IF SWALLOWED OR PLACED INSIDE ANY PART OF THE BODY.

IF YOU SUSPECT A BUTTON/COIN CELL BATTERY HAS BEEN SWALLOWED OR PLACED INSIDE ANY PART OF THE BODY, SEEK MEDICAL ATTENTION IMMEDIATELY OR CONTACT:

**POISON INFORMATION CENTRE AUSTRALIA 13 11 26
NATIONAL INGESTION HOTLINE UNITED STATES 1-(800) 498-8666**

FOR 24/7 FAST, EXPERT ADVISE

All the specifications given are typical values.

We reserve the right to make changes regarding design and delivery. We accept no liability for printing errors.

MERCI D'AVOIR CHOISI
CE PRODUIT DE LA
MAISON SWAROVSKI
OPTIK. POUR TOUTE
QUESTION ADRESSEZ-VOUS
A VOTRE DETAILLANT
OU CONTACTEZ-NOUS
DIRECTEMENT SUR
SWAROVSKIOPTIK.COM.

1. VUE D'ENSEMBLE

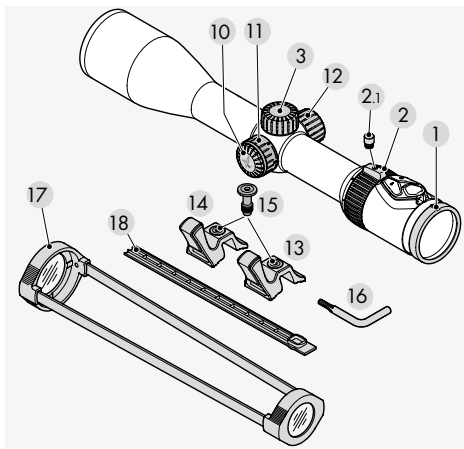

- 1 Ajustement dioptrique
- 2 Bague de réglage du grossissement
- 2.1 Vis du couvercle
- 3 Capuchon fileté
- 4 Réglage de l'élévation
- 4.1 Broche de référence
- 5 Réglage de la dérive
- 5.1 Broche de référence
- 6 Bague moletée
- 7 Sélecteur ARRÊT/JOUR/NUIT
- 8 Réglage de la luminosité de l'éclairage du réticule
- 9 Pile du dispositif d'éclairage du réticule (pile bouton CR 2032)
- 10 Couvercle du compartiment à pile
- 11 Tourelle de correction de la parallaxe (selon modèle)
- 12 Couvercle de remplacement du compartiment à pile
- 13 & 14 Levier « throw lever » TL+ (noir et orange, (selon modèle))
- 15 Vis
- 16 Clé Torx
- 17 Bonnettes de protection transparentes
- 18 Protection pour rail de montage SWAROVSKI OPTIK (selon modèle)

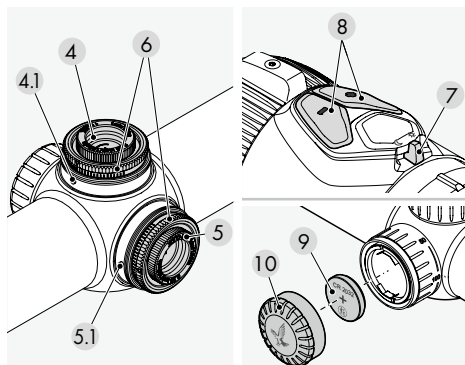

2. FONCTIONNEMENT

2.1 REGLAGE DE LA MISE AU POINT

Tournez la bague d'ajustement dioptrique jusqu'à ce que la mise au point du réticule soit nette.

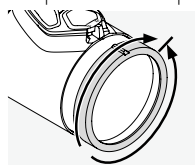

D'abord, tournez la bague d'ajustement dioptrique entièrement vers la gauche (sens inverse des aiguilles d'une montre), puis vers la droite, jusqu'à ce que la mise au point du réticule soit

bien nette. La plage de réglage dépend du modèle de lunette. Vous trouverez d'autres informations dans la fiche technique ci-jointe.

2.2 REGLAGE DU GROSSISSEMENT

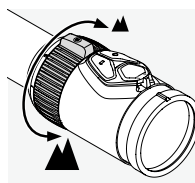

Tournez la bague de réglage du grossissement sur 160°, jusqu'à obtenir le grossissement souhaité.

Le réglage est continu. Les graduations présentes sur la bague de réglage permettent de visualiser facilement le réglage. Le revêtement rainuré souple de la bague de réglage comporte une petite protubérance destinée à en faciliter l'orientation. Selon le modèle, la bague de réglage

du grossissement comporte une encoche pour le grossissement de niveau 1 (CLICKONE), qui vous fait savoir que vous passez dans la vue VIEWPLUS.

2.3 INSTALLATION DU LEVIER « THROW LEVER » TL+

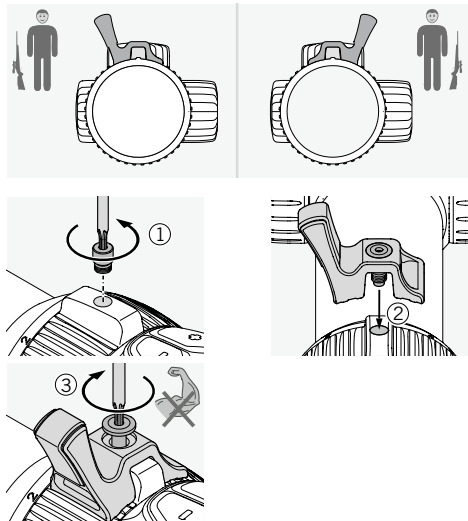

2.4 LE RETICULE AU DEUXIEME PLAN FOCAL (PLAN FOCAL DE L'OCULAIRE)

La taille du réticule reste inchangée, même en cas d'augmentation du grossissement. La taille de l'image change, mais pas la taille du réticule. Même à un niveau de grossissement élevé, seule une très petite partie de la cible est dissimulée par le réticule. Le réticule ne permet d'estimer la distance que dans une certaine mesure.

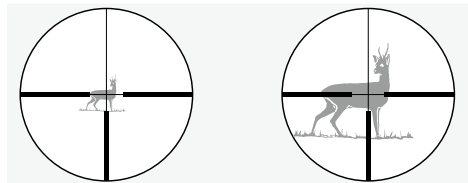

2.5 PARALLAXE

Les lunettes de visée sont habituellement réglées avec une parallaxe nulle à une distance de 100 m de la

cible. Cela signifie qu'à cette distance, la cible se trouve exactement sur le même plan que le réticule.

Veillez noter que lors d'un tir à une distance supérieure ou inférieure à 100 m, vous devez regarder au centre de la lunette de visée. Ceci permet d'éviter le décalage du point d'impact suite à d'éventuelles erreurs de parallaxe.

2.6 UTILISATION DE LA TOURELLE DE CORRECTION DE LA PARALLAXE (SELON MODELE)

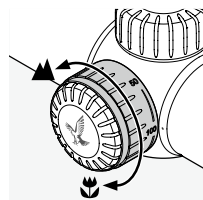

La tourelle de correction de la parallaxe permet de régler la mise au point pour chaque distance par rapport à la cible et ainsi, d'éviter les erreurs de visée dues à la parallaxe.

a) Réglage rapide

Les distances comprises entre 50 m et ∞ par rapport à la cible sont gravées sur la tourelle de correction de la parallaxe. Tournez la tourelle de parallaxe jusqu'à ce que la distance souhaitée soit alignée avec la broche de référence. La tourelle de correction de la parallaxe comporte également une encoche au réglage de 100 m, qui permet notamment de percevoir ce réglage au crépuscule.

b) Réglage précis

Réglez le grossissement au niveau maximal, puis tournez la tourelle de correction de la parallaxe jusqu'à ce que la mise au point soit aussi nette que possible. Maintenant, éloignez et rapprochez votre œil de la lunette de visée, dans les limites de la pupille de sortie. Pendant cette procédure, si le réticule se déplace par rapport à l'image, corrigez le réglage de la distance jusqu'à ce que vous ne voyiez plus de différence entre le mouvement du réticule et celui de l'image.

2.7 UTILISATION DU DISPOSITIF D'ECLAIRAGE DU RETICULE

1. Sélecteur ARRÊT/JOUR/NUIT

Choisissez d'abord le mode d'éclairage JOUR (symbole) ou NUIT (symbole) en déplaçant le sélecteur dans la position adéquate.

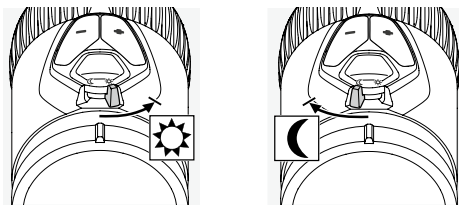

2. Réglage de la luminosité

Vous pouvez maintenant régler le niveau de luminosité du mode sélectionné à l'aide des boutons +/-.

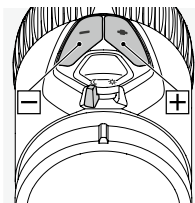

Pour atteindre rapidement le niveau de luminosité idéal, appuyez longuement sur l'un des boutons et maintenez-le enfoncé. Pour effectuer des réglages précis, appuyez une fois brièvement sur l'un ou l'autre des boutons.

3. Désactivation de l'éclairage

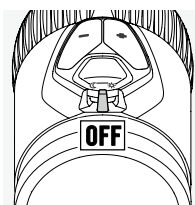

Déplacez le sélecteur ARRÊT/JOUR/NUIT en position centrale.

4. Fonction de mémoire

Lorsque vous réactivez l'éclairage, le dernier niveau de luminosité sélectionné dans les modes JOUR ou NUIT est automatiquement restauré.

5. Fonction de désactivation automatique

Si vous ne réglez pas la luminosité pendant 3 heures en journée ou pendant 5 heures de nuit, l'éclairage du réticule est automatiquement désactivé.

6. SWAROLIGHT

Les modèles Z8i+ sont équipés d'un capteur d'inclinaison intelligent, qui détecte si la lunette de visée est ou non en position de tir et transmet cette information au dispositif d'éclairage. L'éclairage de la lunette de visée se désactive si l'angle d'inclinaison est supérieur à 70° (vers le haut ou vers le bas) - par exemple, si vous posez votre arme verticalement.

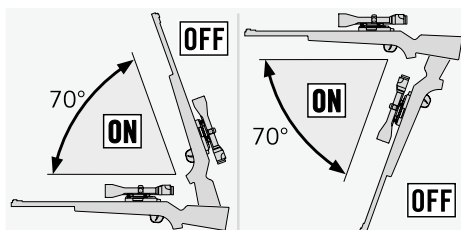

L'éclairage de la lunette de visée se désactive également si l'angle d'inclinaison latéral est supérieur à 30° - par exemple, si vous posez votre arme sur vos genoux.

Lorsque vous ramenez l'arme en position de tir, l'éclairage se réactive automatiquement.

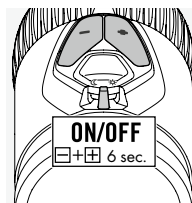
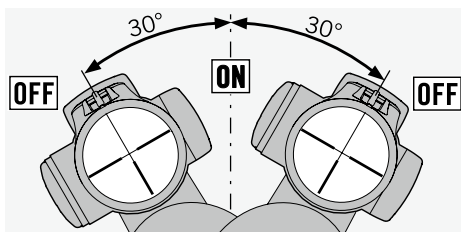

Vous pouvez désactiver la fonction SWAROLIGHT en déplaçant le sélecteur ARRÊT/JOUR/NUIT en position centrale et en appuyant simultanément sur les boutons +/- pendant 6 secondes. Le témoin lumineux clignotera deux fois, confirmant la désactivation de la fonction. Vous pouvez réactiver la fonction SWAROLIGHT en répétant cette étape.

7. Réticule commutable (selon modèle)

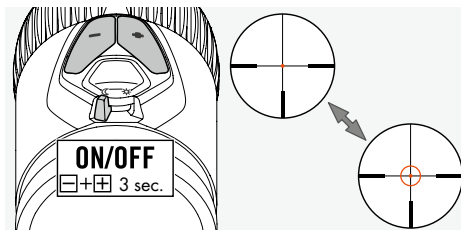

Déplacez le sélecteur ARRÊT/JOUR/NUIT en position JOUR ou NUIT pour activer l'anneau éclairé du réticule FLEXCHANGE 4A-IF. L'éclairage du réticule est maintenant activé. Appuyez simultanément sur les boutons +/- pendant 3 secondes pour activer l'anneau éclairé. Répétez cette étape pour désactiver l'anneau éclairé.

8. Témoin de niveau de la pile

Si le réticule éclairé commence à clignoter, cela signifie que vous devrez prochainement remplacer la pile. La pile continuera à fonctionner pendant quelques heures, en fonction du niveau de luminosité sélectionné et de la température ambiante.

9. Remplacement de la pile

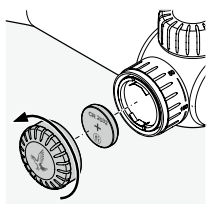

- Désactivez l'éclairage du réticule.
- Dévissez le couvercle du compartiment à pile (sens inverse des aiguilles d'une montre).
- Retirez l'ancienne pile.
- Lorsque vous insérez la

pile neuve (CR 2032), orientez la face comportant un « + » vers le haut.

- Revissez le couvercle du compartiment à pile.

Piles



Les piles ne doivent pas être jetées avec les ordures ménagères. Pour cette raison, vous avez l'obligation légale de recycler vos piles usagées. Vous pouvez les rapporter gratuitement à un point de collecte local (par exemple, chez un revendeur ou dans une déchetterie). Les piles comportent un symbole représentant une poubelle avec une croix, ainsi que le symbole des substances dangereuses qu'elles contiennent : « Cd » pour le cadmium, « Hg » pour le mercure et « Pb » pour le plomb. Merci de nous aider à préserver la nature des produits polluants nocifs pour l'environnement.

Remarque :

Lors du remplacement de la pile, le niveau de luminosité enregistré en mémoire est effacé. Lorsque vous rallumez le dispositif d'éclairage, celui-ci applique par défaut le niveau de luminosité moyen du mode JOUR.

10. Autonomie de la pile

Reportez-vous à la fiche technique ci-jointe.

Dépose du compartiment à pile de recharge

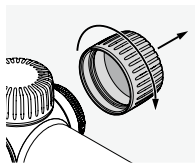

Pile

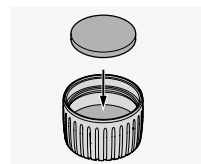
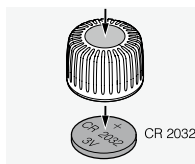

2.8 PROTECTION POUR RAIL DE MONTAGE SWAROVSKI OPTIK (VERSION SR UNIQUEMENT)

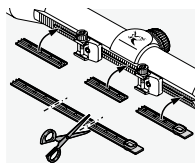

La protection fournie permet de protéger les parties exposées du rail de montage. Vous pouvez la couper aux dimensions souhaitées ; insérez-la dans le rail avec vos doigts.

3. REGLAGE DE LA LUNETTE DE VISEE SUR L'ARME

3.1 REGLAGE DE BASE

Pour vous assurer que votre lunette de visée est parfaitement adaptée à votre arme, nous vous recommandons de toujours confier le montage de votre lunette de visée à un armurier spécialisé.

Le réticule est réglé en usine sur la position mécanique centrale. Avant de commencer le montage de votre lunette de visée, vérifiez que le réticule

est correctement positionné. Pour cela, dévissez les capuchons filetés des tourelles supérieure et latérale et retirez-les.

Tournez la bague moletée extérieure de la tourelle supérieure ou latérale dans le sens des aiguilles d'une montre, jusqu'à la butée. Ensuite, tournez la vis moletée dans le sens inverse des aiguilles d'une montre jusqu'à la butée, en comptant le nombre de clics. Divisez le nombre de clics par deux pour obtenir la position centrale exacte. Ensuite, répétez cette étape pour la deuxième tourelle.

Remarque :

Lors du montage de la lunette de visée sur l'arme, assurez-vous de régler correctement la distance oeil-oculaire (reportez-vous à la fiche technique).

3.2 REGLAGE DE LA LUNETTE DE VISEE SUR L'ARME

Si le point d'impact de la balle est décalé par rapport au point de visée, vous pouvez remédier facilement et efficacement à ce problème en effectuant un réglage des tourelles supérieure et latérale. Le point central du réticule reste toujours au centre du champ de vision.

Préparatifs du réglage de la lunette de visée sur l'arme :

Avant d'effectuer le réglage de la lunette de visée sur l'arme, assurez-vous que les paramètres suivants ont été correctement réglés :

- Parallaxe
- Ajustement dioptrique
- Grossissement élevé

Pour effectuer ces réglages, dévissez les capuchons filetés des tourelles supérieure et latérale et retirez-les.

Si le tir est trop bas

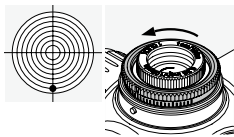

Tournez la bague moletée extérieure de la tourelle supérieure dans le sens de la flèche H (sens inverse des aiguilles d'une montre).

Si le tir est trop haut

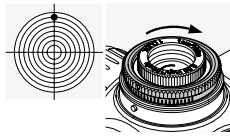

Tournez la bague moletée extérieure de la tourelle supérieure dans le sens inverse de la flèche H (sens des aiguilles d'une montre).

Si le tir est trop à gauche

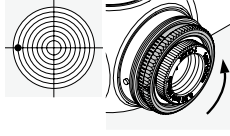

Tournez la bague moletée extérieure de la tourelle latérale dans le sens de la flèche R (sens inverse des aiguilles d'une montre).

Si le tir est trop à droite

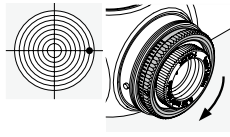

Tournez la bague moletée extérieure de la tourelle latérale dans le sens inverse de la flèche R (sens des aiguilles d'une montre).

Vous trouverez les valeurs de correction du point d'impact par clic dans la fiche technique ci-jointe ou dans les informations gravées sur la tourelle supérieure ou latérale de votre lunette de visée.

3.3 REGLAGE DU POINT ZERO

Après avoir effectué le réglage de la lunette de visée sur l'arme, vous pouvez effectuer ce réglage de base. La graduation est gravée sur la bague moletée de la tourelle supérieure ou latérale.

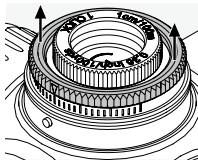

1. Soulevez la bague moletée extérieure et maintenez-la dans cette position pendant que vous la tournez. La bague moletée ne reste pas seule en position relevée ; dans cette position, elle ne permet pas de régler le réticule.

2. Tournez la bague moletée jusqu'à ce que le point zéro de la graduation soit aligné avec la broche de référence (broche métallique moulée) de la lunette de visée.

3. Après avoir relâché la bague moletée, vous pouvez à nouveau l'utiliser pour régler le réticule. Votre réglage personnel du point de visée est maintenant le point zéro.

3.4 CONSEILS POUR LE MONTAGE DES LUNETTES DE VISEE

De nombreuses montures pour lunettes de visée différentes et complexes sont actuellement disponibles dans le commerce. Vous pouvez les utiliser pour monter votre lunette de visée sur votre arme en toute sécurité.

L'utilisation d'outils adaptés et l'application d'une force adéquate permettent d'obtenir la stabilité et la précision requises. Veuillez lire attentivement les instructions d'installation fournies par le fabricant de la monture. Elles contiennent des informations détaillées concernant les outils à utiliser, ainsi que des conseils pour installer correctement la monture.

Voici quelques exemples :

- Selon le type de montage (veuillez lire les recommandations du fabricant), lors de l'installation de l'embase de montage, il peut être utile d'éliminer la finition des surfaces de contact, de les dégraisser, puis de les enduire d'un adhésif adapté avant de procéder à l'assemblage à l'aide de boulons.
- Pour vous assurer que la monture est parfaitement centrée, si nécessaire, vous pouvez par exemple roder les bagues.
- Dégraissez les surfaces de fixation et la paroi intérieure des bagues, puis appliquez un adhésif adapté sur la moitié inférieure (au moins) des bagues pour en garantir la stabilité absolue.
- Veuillez porter un soin tout particulier au réglage du réticule.
- Distance oeil-oculaire :
Vous trouverez des informations concernant la distance oeil-oculaire correcte de la lunette de visée dans les caractéristiques techniques. Associées aux mesures et préférences personnelles de l'utilisateur, ces informations vous permettront d'obtenir un champ de vision idéal et une position de tir confortable.

- Couple de serrage :

Serrez les vis des bagues en alternance, avec un **couple de serrage maximum de 200 Ncm**. Ceci évitera d'exposer le corps de la lunette de visée à des contraintes inutiles et permettra un montage sans tension, avec une précision maximale. Nous vous recommandons d'utiliser une clé dynamométrique pour vous assurer d'appliquer une quantité de force correcte. Vous ne devez en aucun cas serrer plus fortement les bagues plutôt que d'appliquer de l'adhésif sur la moitié inférieure des bagues.

En guise d'alternative aux systèmes de montage à bagues, SWAROVSKI OPTIK propose un rail de montage innovant. Le rail SWAROVSKI OPTIK saisit la partie supérieure de la monture entre ses dents, garantissant ainsi une stabilité totale.

Il permet par ailleurs une installation rapide et facile, ne nécessitant ni adhésif, ni perçage.

Si des outils adéquats et une force correcte sont employés et les instructions du fabricant sont soigneusement respectées lors du montage, la lunette de visée ne devrait nécessiter qu'un ajustement mini mal lors de son réglage sur l'arme. Utilisez au mieux les différents composants pour vous assurer d'assembler votre arme, votre monture et votre lunette de visée avec une précision maximale.

SWAROVSKI OPTIK n'offre aucune garantie concernant l'exactitude, l'actualité ou l'exhaustivité des informations fournies ici.

3.5 TOURELLE MEMORIELLE FLEX (BTF)

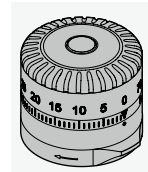

La tourelle mémorielle flex (BTF) peut être configurée séparément et vous permet de suivre votre cible à différentes distances. Utilisée en tant que tourelle supérieure, elle permet de compenser la chute de la balle ; utilisée en tant que tourelle latérale, elle se prête parfaitement au réglage de la dérive ou à l'estimation de l'avance de tir. L'installation de la tourelle BTF ne nécessite aucun outil, et la tourelle peut être associée à tous les réticules disponibles.

3.6 PBR – BAGUE MEMORIELLE PERSONNALISEE

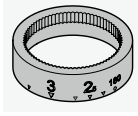

La bague mémorielle personnalisée (PBR) est un accessoire fabriqué sur mesure pour la tourelle BTF ; elle offre une capacité de personnalisation élevée aux

distances de tir les plus fréquemment utilisées durant la chasse. Cet accessoire spécial pour la tourelle BTF est gravé en fonction des données personnelles que vous avez saisies dans le programme balistique de SWAROVSKI OPTIK ; il est en outre adapté aux munitions que vous avez choisies.



BALLISTICPROGRAMS.
SWAROVSKIOPTIK.COM

4. ENTRETIEN ET MAINTENANCE

4.1 CHIFFON DE NETTOYAGE

Ce tissu spécial en microfibres permet de nettoyer les surfaces en verre les plus délicates. Il est idéal pour les objectifs, les oculaires et les lunettes. Veillez à ce que le chiffon soit toujours propre, car la présence de saletés pourrait endommager la surface des lentilles. Si le chiffon est sale, vous pouvez le laver dans de l'eau savonneuse tiède avant de le laisser sécher à l'air libre. Utilisez-le uniquement pour le nettoyage des surfaces en verre.

4.2 NETTOYAGE

Tous les composants et surfaces de la lunette de visée sont conçus pour offrir un nettoyage facile. Pour préserver durablement la brillance optique de votre lunette de visée, veillez à éviter la présence de poussière, d'huile et de graisse sur les surfaces en verre.

Pour nettoyer les lentilles, éliminez d'abord les grosses particules à l'aide d'un pinceau-brosse optique.

Ensuite, soufflez doucement sur la lentille et essuyez-la avec le chiffon de nettoyage pour éliminer toute salissure restante. Nous vous recommandons de nettoyer les pièces métalliques à l'aide d'un chiffon doux et propre.

4.3 UTILISATION DE PRODUITS INSECTIFUGES

L'agent actif DEET (insectifuge) peut, selon sa concentration, endommager les matériaux synthétiques et les surfaces vernies. C'est notamment le cas lorsque le produit récemment appliqué sur la peau ou les mains est encore humide et se trouve en contact avec la surface.

Les produits insectifuges à base d'ICARIDIN peuvent être utilisés à la place.

4.4 STOCKAGE

Nous vous recommandons de conserver votre lunette de visée dans un local bien ventilé, sec et sombre. Si votre lunette de visée est mouillée, séchez-la avant de la ranger.

5. RECOMMANDATIONS DE SECURITE

⚠ 5.1 AVERTISSEMENT !

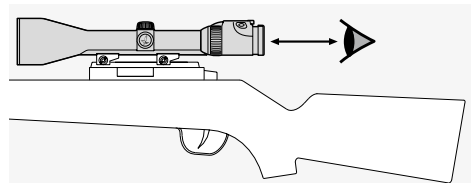
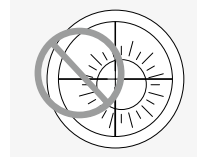

5.2 AVERTISSEMENT

Si vous choisissez sur votre lunette de visée un niveau de grossissement inférieur à 1, lorsque vous regardez à travers la lunette de visée la cible apparaît plus petite qu'elle ne l'est en réalité ! Cela signifie que la cible est représentée en taille réduite, et qu'elle est à considérer comme plus proche en réalité que ce que vous voyez à travers la lunette de visée ! Cela doit nécessairement être pris en compte lorsque vous tirez !

5.3 INFORMATIONS GENERALES

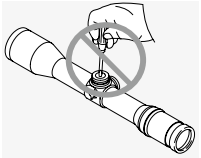
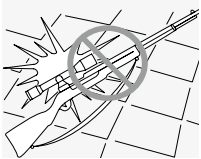

Les travaux de réparation et de remise en état doivent uniquement être effectués par SWAROVSKI OPTIK Absam (Autriche) ou SWAROVSKI OPTIK North America ; le nonrespect de

cette consigne entraînerait l'annulation de la garantie.

5.4 ETANCHEITE

L'utilisation de garnitures d'étanchéité de qualité et le soin apporté à la fabrication de nos lunettes de visée leur permettent d'offrir une étanchéité à l'eau jusqu'à une pression de 0,4 bar, soit une profondeur de 4 m. La lunette de visée reste étanche, même lorsque le capuchon fileté est retiré. Nous vous recommandons toutefois de manipuler très soigneusement votre lunette de visée, et tout particulièrement les tourelles.

Le remplissage en gaz inerte de la lunette de visée est effectué par le trou fileté situé sous la tourelle latérale. Ne desserrez en aucun cas la vis à garniture d'étanchéité située sur la face inférieure de la lunette de visée.

6. CONFORMITE

Les informations concernant la conformité figurent sous : https://swarop.tk/z8i_compliance



WEEE / Loi sur les appareils électroniques ElektroG

Ce symbole vous informe que le présent produit doit être mis au rebut conformément à la directive WEEE

(Directive relative aux équipements électriques et électroniques) et aux législations locales applicables, séparément des ordures ménagères. Le présent produit doit être déposé auprès d'un point de collecte prévu à cet effet. Pour obtenir des informations sur les points de collecte pour appareils usagers, veuillez contacter les organisations communales responsables ou une installation habilitée à la mise au rebut d'équipements électriques et électroniques usagés. La bonne mise au rebut de ce produit participe à la protection de l'environnement et permet d'éviter d'éventuels dommages écologiques ou sanitaires susceptibles de se produire en cas de manipulation non conforme du produit.

GARANTIE

Ce produit SWAROVSKI OPTIK est un instrument de haute qualité, pour lequel nous accordons une garantie mondiale et des gestes commerciaux. Pour plus d'informations, veuillez consulter le site web : https://swarop.tk/riflescopes_warranty



LA RINGRAZIAMO
PER AVER SCELTO UN
PRODOTTO SWAROVSKI
OPTIK. PER ULTERIORI
INFORMAZIONI LA
PREGHIAMO DI RIVOLGERSI
AD UN RIVENDITORE
AUTORIZZATO OPPURE
CI CONTATTI SU
SWAROVSKIOPTIK.COM.

Toutes les caractéristiques indiquées sont des valeurs habituelles.

Sous réserve de modifications ultérieures concernant la conception, la livraison et les erreurs d'impression.

1. PANORAMICA GENERALE

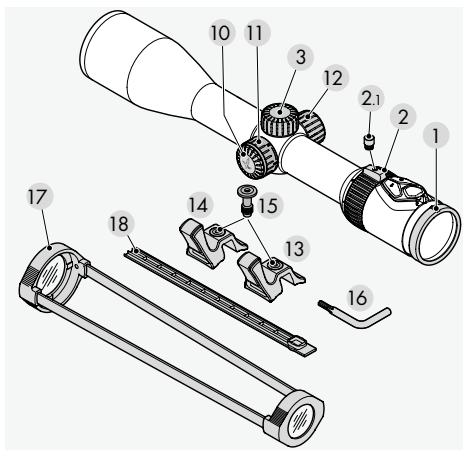

- 1 Compensazione diottrica
- 2 Anello di regolazione ingrandimento
- 2.1 Vite aggetto anello di regolazione
- 3 Coperchietto a vite
- 4 Anello di regolazione dell'altezza
- 4.1 Perno di riferimento
- 5 Anello di regolazione della deriva
- 5.1 Perno di riferimento
- 6 Anello zigrinato
- 7 Interruttore OFF/GIORNO/NOTTE
- 8 Regolazione della luminosità di illuminazione del reticolo
- 9 Batteria per l'illuminazione del reticolo (pila a bottone CR 2032)
- 10 Coperchio della batteria
- 11 Torretta di parallasse (in base al modello)
- 12 Coperchio batteria di riserva
- 13 & 14 Leva di ingrandimento TL+ (nero e arancione, (in base al modello))
- 15 Vite
- 16 Chiave Torx
- 17 Coperchi del cannocchiale trasparenti
- 18 Copertura guida SWAROVSKI OPTIK (in base al modello)

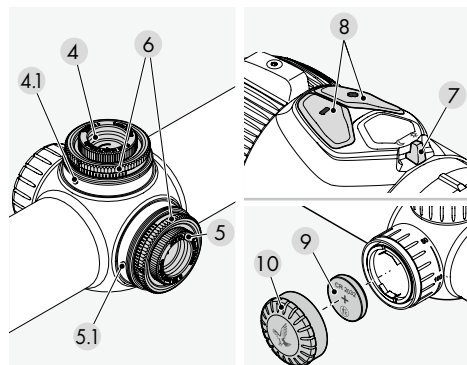

2. FUNZIONAMENTO

2.1 MESSA A FUOCO DELL'IMMAGINE

Ruotate l'anello di compensazione diottrica fino alla messa a fuoco del reticolo.

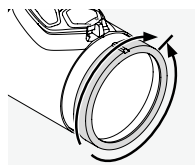

Ruotate prima l'anello di compensazione diottrica completamente verso sinistra (in senso antiorario) e poi verso destra, fino a raggiungere la nitidezza massima del reticolo.

I campi di compensazione dipendono dai singoli modelli. Potete trovare maggiori informazioni nella scheda dati tecnica allegata.

2.2 MODIFICA DELL'INGRANDIMENTO

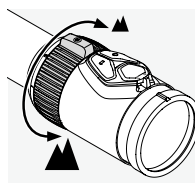

Ruotate l'anello di regolazione dell'ingrandimento di 160° per ottenere l'ingrandimento che desiderate. La regolazione avverrà di conseguenza. La scala sull'anello di regolazione

consente una comoda visione delle impostazioni. Al fine di facilitarne l'orientamento, il morbido rivesti-

mento scanalato dell'anello di regolazione presenta una piccola sporgenza. In funzione del modello, l'anello di regolazione dell'ingrandimento dispone di un arresto in corrispondenza dell'ingrandimento 1 (CLICKONE), il quale vi avverte che state entrando nel campo VIEWPLUS.

2.3 INSTALLAZIONE DELL'ANELLO DI SGANCIO TL+

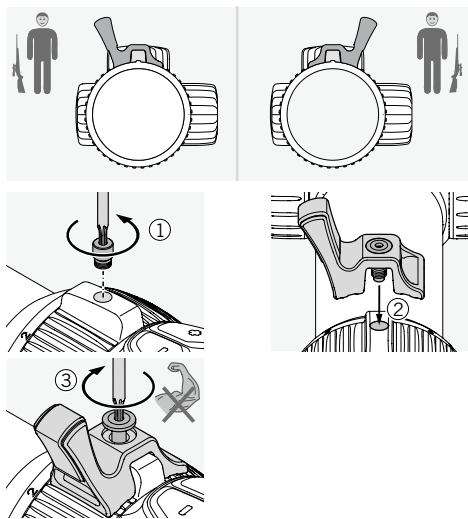

2.4 IL RETICOLO SUL SECONDO PIANO DELL'IMMAGINE (PIANO DELL'IMMAGINE DELL'OCULARE)

All'aumentare del livello di ingrandimento, il reticolo non modifica le sue dimensioni. A cambiare sono solo le dimensioni dell'immagine, mentre quelle del reticolo restano costanti. Anche con grandi ingrandimenti, l'obiettivo viene coperto solo in misura minima. Con l'aiuto del reticolo è possibile stimare solo approssimativamente la distanza.

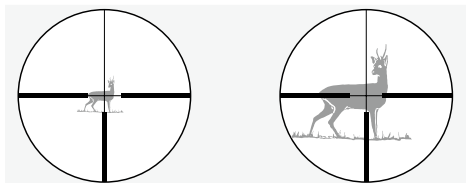

2.5 PARALLASSE

Il vostro cannocchiale da puntamento è esente da parallasse su una distanza di puntamento di 100 m. Ciò significa che ad una distanza di 100 m, l'immagine del bersaglio e il reticolo si trovano esattamente sullo stesso piano.

Ricordate che per tiri a una distanza superiore o inferiore ai 100 m, dovrete mirare attraverso il centro del cannocchiale. Ciò eviterà lo spostamento del punto d'impatto dovuto a errori di parallasse.

2.6 USO DELLA TORRETTA DI PARALLASSE (IN BASE AL MODELLO)

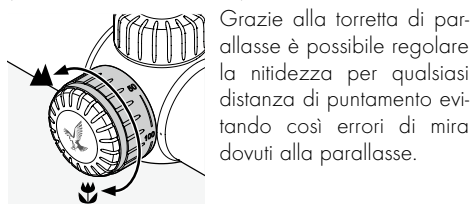

a) Regolazione rapida

Le distanze di puntamento sono incise sulla torretta di parallasse e vanno da 50 m a ∞ . Ruotate la torretta di parallasse fino ad allineare la distanza desiderata con il perno di riferimento. La torretta di parallasse ha anche un fermo a 100 m, che ne permette la facile individuazione al tatto, soprattutto al crepuscolo.

b) Regolazione di precisione

Regolate l'ingrandimento al massimo e ruotate la torretta di parallasse fino a raggiungere la nitidezza ottimale dell'immagine. Ora muovete l'occhio a destra e a sinistra nella zona della pupilla d'uscita. Se, così facendo, il reticolo si muove rispetto all'immagine, correggete la regolazione della distanza fino a che non noterete alcuna differenza tra il movimento del reticolo e il movimento dell'immagine.

2.7 USO DELL'ILLUMINAZIONE DEL RETICOLO

1. Interruttore OFF/GIORNO/NOTTE

Scegliete l'illuminazione diurna (simbolo) o notturna (simbolo), ruotando l'interruttore nell'apposita posizione.

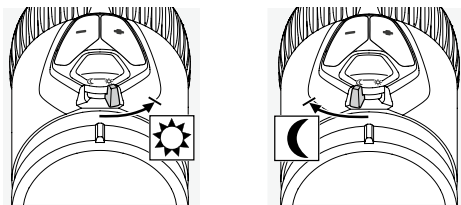

2. Regolazione della luminosità

Una volta selezionata questa modalità, potete regolare la luminosità grazie ai tasti +/- . Per

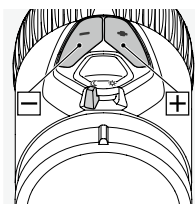

ottenere rapidamente il livello ideale di luminosità, tenete premuto uno dei tasti (impulso prolungato). Per regolazioni di precisione, premete i tasti una volta (impulso singolo).

3. Spegnimento dell'illuminazione

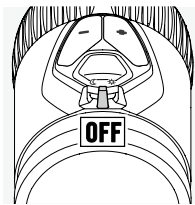

Spostate l'interruttore OFF/GIORNO/NOTTE nella posizione centrale.

4. Funzione di memoria

Al momento della riaccensione, verrà riattivato in automatico l'ultimo grado di luminosità impostato per la modalità GIORNO o NOTTE.

5. Funzione automatica di spegnimento

Se per 3 ore di giorno e/o 5 ore di notte non effettuate alcuna regolazione della luminosità, l'illuminazione del reticolo verrà automaticamente disattivata.

6. SWAROLIGHT

I modelli Z8i+ sono dotati di un sensore di inclinazione intelligente. Questo sensore rileva se il cannocchiale si trova o meno in posizione di tiro e trasmette l'informazione all'unità di illuminazione. Il cannocchiale si spegne con un angolo di inclinazione superiore a 70° (verso l'alto e verso il basso) come quando, ad esempio, mettete l'arma in posizione verticale.

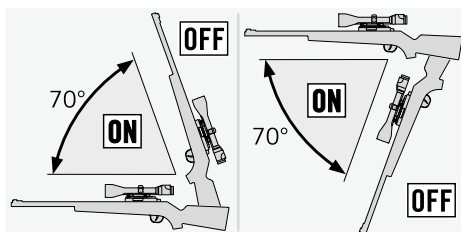

Il cannocchiale si spegne anche con un'inclinazione laterale di più di 30° come quando, ad esempio, poggiate l'arma sulle gambe.

Quando poi riportate l'arma in posizione di tiro, l'illuminazione si attiva automaticamente.

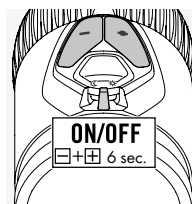
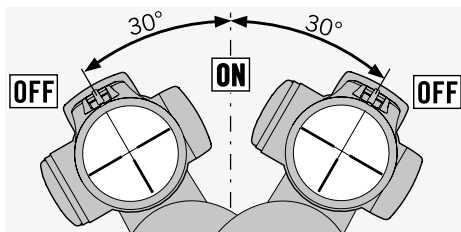

Potete disattivare la funzione SWAROLIGHT ruotando l'interruttore OFF/GIORNO/NOTTE in posizione centrale e tenendo premuti contemporaneamente per 6 secondi i tasti +/- . La lucina lampeggerà due volte a

conferma che la funzione è stata disattivata. Potrete riattivare la funzione SWAROLIGHT ripetendo questo passaggio.

7. Reticolo intercambiabile (in base ai modelli)

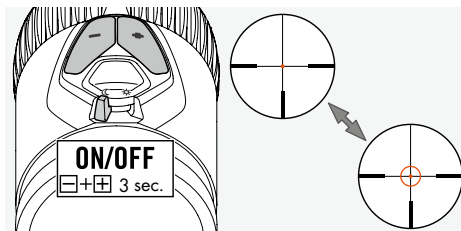

Ruotate l'interruttore OFF/GIORNO/NOTTE nella posizione GIORNO o NOTTE per attivare l'anello illuminato del reticolo FLEXCHANGE 4A-IF. L'illuminazione del reticolo è ora attiva. Premete i tasti +/- contemporaneamente per 3 secondi per accendere l'anello illuminato. Per spegnere l'anello, ripetete questo passaggio.

8. Indicazione del livello di carica della batteria

Se il reticolo illuminato inizia a lampeggiare, è necessario sostituire immediatamente la batteria. La batteria continuerà a funzionare ancora per alcune ore, a seconda della regolazione della luminosità e della temperatura dell'ambiente.

9. Sostituzione della batteria

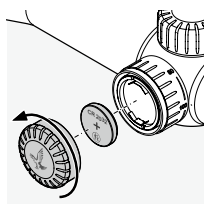

- Spegnete l'illuminazione del reticolo.
- Svitare il coperchio della batteria ruotandolo in senso antiorario.
- Rimuovete la batteria scarica.
- Quando inserite la nuova batteria (tipo CR 2032) assicuratevi che il lato contrassegnato dal segno "+" sia rivolto verso l'alto.

Quando inserite la nuova batteria (tipo CR 2032) assicuratevi che il lato contrassegnato dal segno "+" sia rivolto verso l'alto.

- Riavvitare il coperchio della batteria.

Batterie



Le batterie non devono essere smaltite assieme ai rifiuti domestici. È per questo motivo che vige l'obbligo legale di restituzione delle batterie usate. Potete smaltirle gratuitamente vicino casa (ad es. presso negozi o centri di raccolta rifiuti). Le batterie sono contrassegnate da un cassonetto barrato con una croce e dal simbolo chimico dell'agente inquinante, "Cd" per cadmio, "Hg" per mercurio e "Pb" per piombo. Aiutateci a proteggere l'ambiente da pericolosi agenti inquinanti.

Nota:

Sostituendo la batteria, l'ultimo valore di luminosità impostato viene cancellato. Dopo l'accensione, l'unità di illuminazione viene reimpostata al livello medio della modalità GIORNO.

10. Durata della batteria

Consultate la scheda dati tecnica allegata.

Rimozione del contenitore della batteria di ricambio

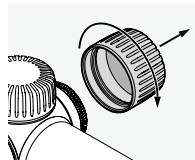

Batteria

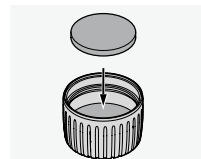
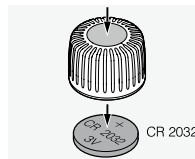

2.8 COPERTURA GUIDA D'ATTACCO SWAROVSKI OPTIK (SOLO VERSIONE SR)

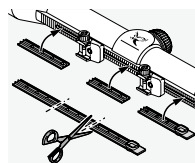

La copertura in dotazione può essere usata per proteggere le parti scoperte della guida. Potete tagliarla in base alle dimensioni desiderate e spingerla con le dita nella guida stessa.

3. PUNTAMENTO DEL CANNOCCHIALE

3.1 REGOLAZIONE DI BASE

Per far sì che cannocchiale e arma funzionino alla perfezione, dovrete sempre affidare il montaggio del cannocchiale a un'officina specializzata. Il reticolo si trova nella posizione centrale impostata dalla casa produttrice. Prima di iniziare il montaggio potete controllare la corretta posizione del reticolo. Per fare ciò, rimuovete i tappi a vite dalla torretta superiore e da quella laterale.

Ruotate in senso orario l'anello zigrinato esterno della torretta superiore o laterale fino all'arresto. Dopo, ruotate l'anello zigrinato in senso antiorario fino all'arresto contando gli scatti. Dividete a metà il numero di scatti e otterrete l'esatta posizione centrale. Ripetete questa procedura per la seconda torretta.

Nota:

Quando montate il cannocchiale sull'arma, assicuratevi di aver impostato correttamente la distanza della pupilla d'uscita (consultate la scheda dati tecnica).

3.2 REGOLAZIONE DEL CANNOCCHIALE DA PUNTAMENTO SULL'ARMA

Se il punto d'impatto del proiettile non corrisponde al punto di mira, potete risolvere il problema in modo semplice e veloce regolando la torretta superiore o laterale.

Il punto centrale del reticolo resterà comunque sempre al centro del campo visivo.

Preparazione al puntamento:

Prima di puntare, assicuratevi di aver impostato correttamente i parametri seguenti:

- Parallasse
- Regolazione diottrica
- Elevato ingrandimento

Per effettuare le regolazioni, rimuovete i coperchietti a vite dalla torretta superiore e da quella laterale.

Correzione in caso di tiro basso

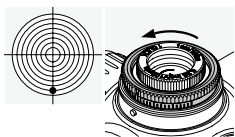

Ruotate l'anello zigrinato esterno sulla torretta superiore in direzione dell'H (senso antiorario).

Correzione in caso di tiro alto

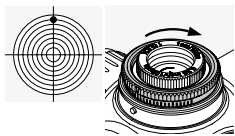

Ruotate l'anello zigrinato esterno sulla torretta superiore in direzione opposta all'H (senso orario).

Correzione in caso di tiro a sinistra

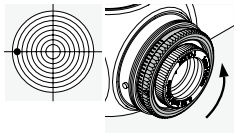

Ruotate l'anello zigrinato esterno sulla torretta laterale in direzione della R (senso antiorario).

Correzione in caso di tiro a destra

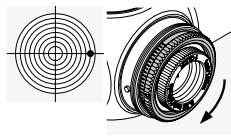

Ruotate l'anello zigrinato esterno sulla torretta laterale in direzione opposta alla R (senso orario).

La correzione del punto d'impatto per click è indicata nella scheda dati tecnica in dotazione o nelle informazioni incise sulla torretta laterale del vostro cannocchiale da puntamento.

3.3 AZZERAMENTO

Dopo aver regolato il cannocchiale sull'arma, potete rendere questa correzione un'impostazione di base. La scala è incisa sull'anello zigrinato della torretta superiore o laterale.

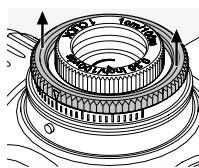

1. Alzate l'anello zigrinato esterno e tenetelo sollevato mentre lo ruotate. Se non lo reggete, non resterà sollevato automaticamente.

Quando ruotate l'anello zigrinato in questa posizione, il reticolo non sarà regolato.

2. Ruotate l'anello zigrinato fino a che il punto zero della scala non sarà allineato al perno di riferimento (perno in metallo) sul cannocchiale.
3. Quando rilascerete l'anello zigrinato, potrete utilizzarlo nuovamente per regolare il reticolo. La vostra regolazione individuale del punto di mira corrisponde ora con precisione al punto zero.

3.4 CONSIGLI PER IL MONTAGGIO DEI CANNOCCHIALI

Oggi sul mercato sono disponibili molti attacchi altamente sofisticati, che consentono di collegare saldamente il cannocchiale alla vostra arma.

Con gli strumenti adeguati e la giusta forza, potrete ottenere la stabilità e la precisione che desiderate. Leggete attentamente le istruzioni per il montaggio fornite dal produttore, in cui troverete informazioni dettagliate in merito agli strumenti più adeguati da utilizzare, nonché alcuni trucchi e suggerimenti per il corretto montaggio.

Qui di seguito sono riportati alcuni esempi contenuti nelle istruzioni:

- A seconda del tipo di montaggio richiesto (a questo proposito leggete i consigli del produttore), è consigliabile rimuovere la brunitura dalle superfici di contatto al momento dell'assemblaggio, sgrassarle e ricoprirle con del materiale adesivo idoneo prima di imbullonarle.
- Per un montaggio perfettamente centrato, se necessario, potete ad esempio procedere alla lappatura degli anelli.
- Sgrassate anche i piani di bloccaggio e le parti interne degli anelli e rivestite almeno la metà inferiore degli anelli di materiale adesivo idoneo, per ottenere la massima stabilità.
- Prestate una particolare attenzione alla regolazione del reticolo.
- Distanza della pupilla d'uscita:
Troverete la corretta distanza della pupilla d'uscita nella scheda dati tecnica.
Insieme alle vostre misure personalizzate e alle vostre preferenze, riuscirete così a ottenere un campo visivo ottimale e una posizione di tiro confortevole.
- Momento torcente:
Stringete le viti sugli anelli alternativamente fino a un **movimento torcente massimo di 200 Ncm**. Ciò garantisce che il corpo centrale del cannocchiale non sia sottoposto a inutili pressioni e venga montato senza difficoltà con la massima precisione. Per imprimere la giusta forza consigliamo di utilizzare una chiave dinamometrica. Non cercate in alcun caso di stringere saldamente gli anelli per evitare di applicare dell'adesivo sulla loro metà inferiore.

In alternativa agli anelli di montaggio, SWAROVSKI OPTIK fornisce un'innovativa guida d'attacco. Grazie alla sua dentatura, la guida d'attacco SWAROVSKI OPTIK si innesta nella parte superiore da montare garantendo così una stabilità perfetta. La guida può, inoltre, essere fissata facilmente e rapidamente senza dover ricorrere a fori o adesivi. Se si utilizzano gli strumenti adeguati e la giusta forza e se si seguono attentamente le indicazioni del produttore, non è necessario apportare correzioni significative al cannocchiale in fase di puntamento. Utilizzate al meglio le singole componenti

per fare in modo che arma, montaggio e cannocchiale siano un mix di altissima precisione.

SWAROVSKI OPTIK non si assume alcuna responsabilità in merito alla correttezza, allo stato aggiornato o alla completezza del contenuto illustrato.

3.5 BTF – TORRETTA BALISTICA FLESSIBILE

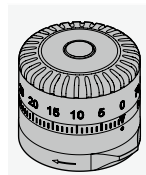

La torretta balistica flessibile (BTF) può essere configurata separatamente e vi permette di restare sempre sul bersaglio alle distanze desiderate. Se utilizzata come torretta superiore, può compensare la caduta del proiettile. Se utilizzata, invece, come torretta laterale, si adatta meglio alla regolazione dell'elevazione o al calcolo dell'anticipo di tiro. La BTF può essere montata senza l'utilizzo di alcun attrezzo ed essere associata a ogni reticolo disponibile.

3.6 PBR – ANELLO BALISTICO PERSONALIZZATO

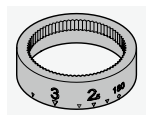

L'anello balistico personalizzato (PBR) è un accessorio su misura per la BTF capace di offrire alti livelli di personalizzazione per le distanze di caccia che vi interessano. Incidiamo questo speciale accessorio per la BTF sulla base dei vostri dati personali inseriti nel programma balistico di SWAROVSKI OPTIK, adattandoli alle munizioni da voi scelte.



BALLISTICPROGRAMS.
SWAROVSKIOPTIK.COM

4. CURA E MANUTENZIONE

4.1 PANNO DETERGENTE

Con questo speciale panno in microfibra potrete pulire anche le superfici in vetro più delicate. Il panno è perfetto per la pulizia di obiettivi, oculari e

occhiali. Tenetelo pulito, poiché lo sporco potrebbe danneggiare la superficie delle lenti. Se il panno dovesse sporcarsi, potrete lavarlo con sapone in acqua tiepida e lasciarlo asciugare all'aria. Utilizzatelo esclusivamente per la pulizia di superfici in vetro.

4.2 PULIZIA

Tutte le componenti e le superfici sono state progettate in modo da poter essere pulite facilmente. Per preservare nel tempo la brillantezza ottica del vostro cannocchiale, vi consigliamo di evitare che le superfici in vetro entrino in contatto con sporco, olio e grasso. Per pulire la lente, togliete prima le particelle più grandi con un pennello per lenti ottiche. Dopo, inumidite leggermente la lente con il fiato e pulitela con il panno per rimuovere ogni residuo di sporco. Vi consigliamo di pulire le parti metalliche con un panno morbido pulito.

4.3 UTILIZZO DI REPELLENTI PER INSETTI

L'agente attivo DEET (repellente per insetti) potrebbe, a seconda della concentrazione, danneggiare i materiali sintetici e le superfici verniciate. In particolare, nei casi in cui il prodotto è stato da poco applicato ed è ancora umido sulla pelle o sulle mani che poi entrano in contatto con la superficie.

Come alternativa, è possibile utilizzare repellenti per insetti a base di ICARIDIN.

4.4 DOVE RIPORRE IL CANNOCCHIALE

Vi consigliamo di riporre il vostro cannocchiale in un luogo ben areato, asciutto e buio. Se il cannocchiale è umido, asciugatelo prima di riporlo.

5. SICUREZZA

⚠ 5.1 ATTENZIONE!

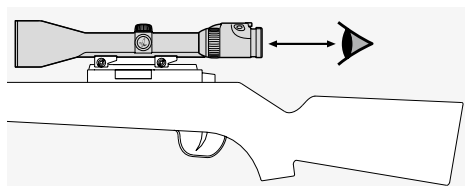
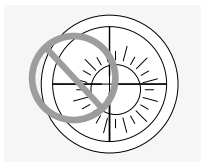

5.2 AVVERTENZA

Se con il vostro cannocchiale da puntamento scegliete un livello di ingrandimento inferiore a 1, guardando attraverso il cannocchiale il bersaglio appare più piccolo di quanto non sia in realtà! Questo significa che il bersaglio appare ridotto e in realtà è più vicino di quanto sia da ritenere guardando attraverso il cannocchiale da puntamento! Questo deve essere assolutamente calcolato per il tiro!

5.3 AVVERTENZE GENERALI

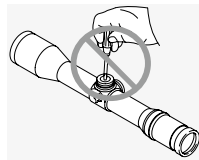
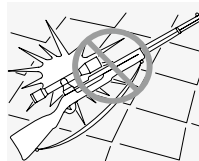

Tutte le riparazioni devono essere eseguite da SWAROVSKI OPTIK (Absam) o SWAROVSKI OPTIK North America. In caso contrario, la garanzia perderà validità.

5.4 IMPERMEABILITÀ

Grazie a sigillature di prima qualità e all'estrema cura in fase di fabbricazione, i nostri cannocchiali garantiscono una tenuta stagna fino a una pressione di 0,4 bar e a una profondità di 4 m. Il cannocchiale resta impermeabile anche in caso di rimozione del coperchietto a vite. Ciononostante, vi consigliamo di avere estrema cura del vostro cannocchiale e, in particolare, delle torrette.

Il cannocchiale è riempito di gas inerte attraverso il foro a vite situato sotto la torretta laterale. Non allentate la vite di sigillatura sul lato inferiore del cannocchiale.

6. CONFORMITÀ

Per informazioni sulla conformità consultare:
https://swarop.tk/z8i_compliance

Direttiva RAEE



Questo simbolo indica che questo prodotto non deve essere smaltito assieme ai rifiuti domestici, in base alla direttiva WEEE (direttiva relativa ai rifiuti da apparecchiature elettriche ed elettroniche) e alle leggi nazionali. Questo prodotto deve essere depositato presso uno dei centri di raccolta idonei. Informazioni relative ai centri di raccolta per i rifiuti di apparecchiature sono disponibili presso le istituzioni comunali competenti oppure presso un centro autorizzato per lo smaltimento dei rifiuti di apparecchiature elettriche ed elettroniche. Un corretto smaltimento di questo prodotto contribuisce alla protezione ambientale e impedisce possibili danni all'ambiente o alla salute delle persone, che potrebbero derivare da un trattamento del prodotto non conforme alla legge.

GARANZIA

Questo articolo di SWAROVSKI OPTIK è un prodotto di alta qualità, per il quale forniamo servizi di garanzia e correttezza commerciale in tutto il mondo. Per ulteriori informazioni, visitate:
https://swarop.tk/riflescopes_warranty



LE AGRADECEMOS QUE
HAYA ELEGIDO COMPRAR
UN INSTRUMENTO DE
SWAROVSKI OPTIK.
SI TUVIERA CUALQUIER
DUDA O CONSULTA,
PÓNGASE EN CONTACTO
CON SU AGENTE
ESPECIALIZADO O
DIRECTAMENTE CON
NOSOTROS EN
SWAROVSKIOPTIK.COM.

Tutti i valori specificati sono valori tipici.

Ci riserviamo il diritto di apportare modifiche a livello di design e consegne e non accettiamo alcuna responsabilità per eventuali errori di stampa.

1. DESCRIPCIÓN GENERAL

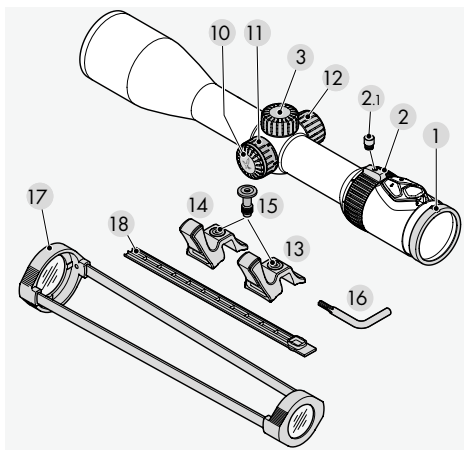

- 1 Ajuste de dioptrías
- 2 Anilla de ajuste de aumentos
- 2.1 Tornillo de la tapa
- 3 Tapa roscada
- 4 Ajuste vertical
- 4.1 Indicador
- 5 Ajuste horizontal
- 5.1 Indicador
- 6 Anilla ranurada
- 7 Interruptor DESACTIVADO/DÍA/NOCHE
- 8 Control de luminosidad de la unidad de iluminación de la retícula
- 9 Pila para la unidad de iluminación de la retícula (pila de botón CR 2032)
- 10 Tapa de la pila
- 11 Torreta de paralaje (dependiendo del modelo)
- 12 Tapa de la pila de recambio
- 13+14 TL+ cola de gato (negro y naranja, dependiendo del modelo)
- 15 Tornillo
- 16 Llave Torx
- 17 Tapas transparentes para el visor
- 18 Tapa para el carril SWAROVSKI OPTIK (dependiendo del modelo)

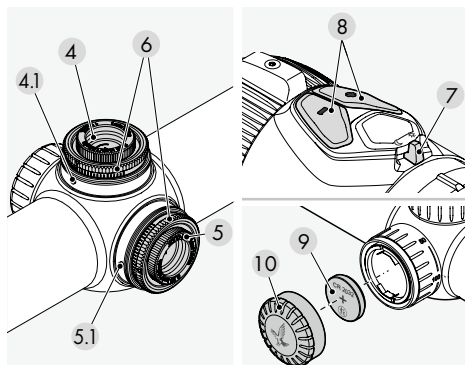

2. UTILIZACIÓN

2.1 AJUSTE DEL ENFOQUE

Gire la anilla de ajuste de dioptrías hasta que la retícula esté enfocada para su vista.

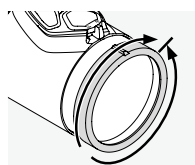

Primero, gire la anilla de ajuste de dioptrías completamente hacia la izquierda (sentido anti horario) y, posteriormente, gírela hacia la derecha hasta que vea la retícula nítida y enfocada.

El rango de ajuste depende de cada modelo. Consulte las especificaciones técnicas adjuntas para obtener más información.

2.2 CAMBIO DE AUMENTOS

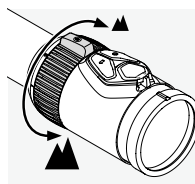

La anilla de ajuste de aumentos tiene un rango de giro de 160° para obtener el aumento deseado. El ajuste es continuo. La escala de la anilla de ajuste permite conocer en todo momento el nivel de aumento. La suave superficie ranurada de la anilla de ajuste tiene una pestaña que facilita identificar el punto de aumento en el

que se encuentra. En función del modelo, la anilla de ajuste de aumentos incorpora una marca con 1x aumento (CLICKONE) para indicarle que está accediendo a la zona VIEWPLUS.

2.3 INSTALACIÓN DE LA TL+ COLA DE GATO

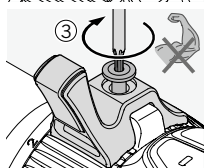
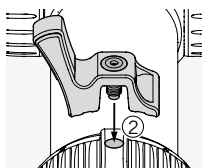
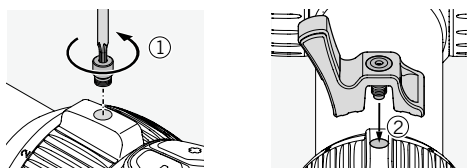
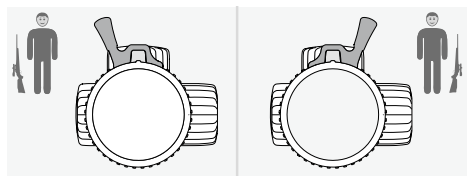

2.4 RETÍCULA EN EL SEGUNDO PLANO FOCAL (PLANO FOCAL DEL OCULAR)

Aunque incremente el nivel de aumentos, la retícula seguirá teniendo el mismo tamaño. El tamaño de la imagen cambiará, pero no el tamaño de la retícula. Incluso con grandes aumentos, solo se cubrirá una pequeña parte del objetivo. La retícula se puede utilizar para estimar la distancia sólo hasta cierto punto.

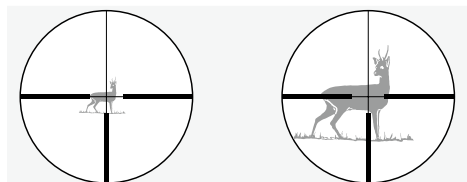

2.5 PARALAJE

Su visor está configurado para estar exento de paralaje hasta una distancia al objetivo de 100 m. Esto significa que, a una distancia de 100 m, el objetivo y la retícula se encuentran situados en el mismo plano.

Tenga en cuenta que para disparos a distancias superiores o inferiores a los 100 m, deberá mirar a través del centro del visor. Con ello evitará el cambio del punto de impacto causado por errores de paralaje.

2.6 UTILIZACIÓN DE LA TORRETA DE PARALAJE (DEPENDIENDO DEL MODELO)

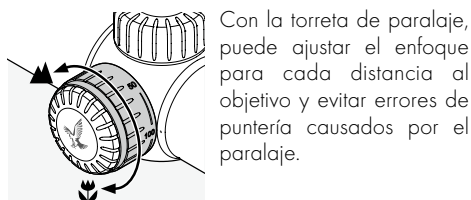

Con la torreta de paralaje, puede ajustar el enfoque para cada distancia al objetivo y evitar errores de puntería causados por el paralaje.

a) Ajuste rápido

Las distancias al objetivo desde 50 m hasta ∞ están marcadas en la torreta de paralaje. Gire la torreta de paralaje hasta que la imagen deseada esté alineada con el indicador. La torreta de paralaje hace una parada en los 100 m, lo que le permite notar esta referencia, especialmente al atardecer.

b) Ajuste de la precisión

Coloque los aumentos en el nivel máximo y gire la torreta de paralaje hasta que la imagen sea lo más nítida posible. Ahora, mueva su ojo hacia atrás y hacia delante en el rango de la pupila de salida. Si mientras lo hace, la retícula se moverá en relación a la imagen; corrija el ajuste de la distancia hasta que no se perciba ninguna diferencia entre el movimiento de la retícula y el movimiento de la imagen.

2.7 UTILIZACIÓN DE LA ILUMINACIÓN DE LA RETÍCULA

1. Interruptor DESACTIVADO/DÍA/NOCHE

En primer lugar, elija la iluminación de día (símbolo) o noche (símbolo) llevando el interruptor a la posición adecuada.

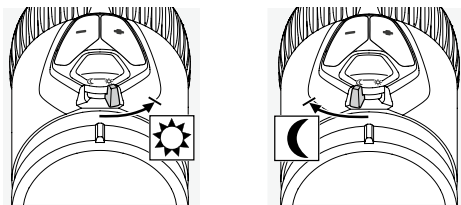

2. Ajuste de la luminosidad

Ahora puede ajustar la luminosidad en el modo que haya seleccionado utilizando los botones +/-.

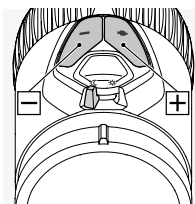

Para lograr rápidamente el nivel ideal de luminosidad, puede pulsar y mantener pulsado uno de los botones (pulsación larga). Para realizar ajustes precisos, presione cualquiera de los botones una vez (pulsación única).

3. Desactivación de la iluminación

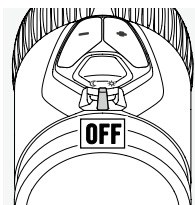

Lleve el interruptor DESACTIVADO/DÍA/NOCHE a la posición central.

4. Función de memoria

Cuando vuelva a activar la iluminación, se restablecerá automáticamente la configuración de luminosidad más reciente del modo DÍA o NOCHE.

5. Función de apagado automático

Si no ajusta la luminosidad durante 3 horas en el modo día o durante 5 horas en el modo noche, la iluminación de la retícula se desactivará automáticamente.

6. SWAROLIGHT

Los modelos Z8i+ incorporan un sensor de inclinación que detecta si el visor está en posición de tiro y envía esta información a la unidad de iluminación. El visor se desactiva si el ángulo de inclinación es superior a los 70° (hacia arriba o hacia abajo), por ejemplo, si coloca el arma en vertical.

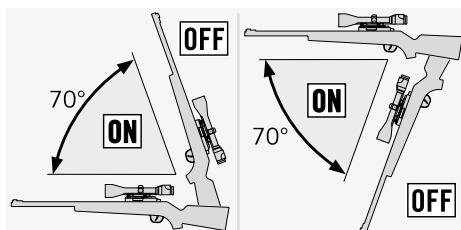

El visor también se desactiva si la inclinación lateral es de más de 30° (por ejemplo, si apoya el rifle en su regazo).

Cuando vuelva a colocarlo en posición de disparo, la iluminación se volverá a activar automáticamente.

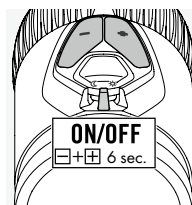
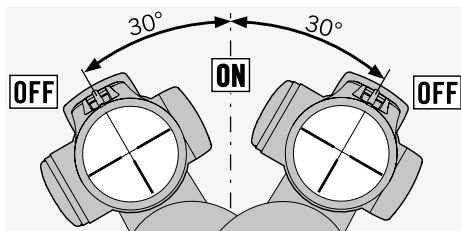

Puede desactivar la función SWAROLIGHT llevando el interruptor DESACTIVADO/DÍA/NOCHE a la posición central y pulsando los botones +/- simultáneamente durante 6 segundos. La luz parpadeará dos veces para

confirmar que se desactiva la función. Puede volver a activar SWAROLIGHT repitiendo este paso.

7. Reticula intercambiable (dependiendo del modelo)

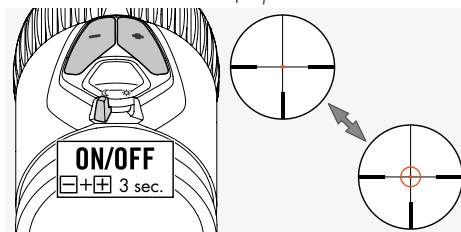

Lleve el interruptor DESACTIVADO/DÍA/NOCHE a la posición DÍA o NOCHE para activar el anillo iluminado de la retícula FLEXCHANGE 4A-IF. La ilu-

minación de la retícula quedará activada. Pulse los botones +/- simultáneamente durante 3 segundos para activar el anillo iluminado. Repita este paso para volver a desactivar el anillo.

8. Indicador de nivel de batería

Si la retícula iluminada comienza a parpadear, pronto tendrá que cambiar la pila. La pila seguirá funcionando durante algunas horas, dependiendo de la configuración de la luminosidad y la temperatura ambiental.

9. Cambio de la pila

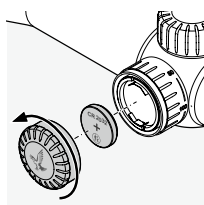

- Desactive la iluminación de la retícula.
- Desenrosque la tapa de la pila girándola en sentido anti horario.
- Retire la pila agotada.
- Al introducir la nueva pila (CR 2032), asegúrese de

que el lado "+" quede hacia arriba.

- Vuelva a enroscar la tapa de la pila.

Pilas



Las pilas no se deben tirar junto con el resto de residuos domésticos. La ley le obliga a devolver las pilas utilizadas, para lo que existen puntos habilitados a nivel local (por ejemplo, en su distribuidor o en un centro de reciclaje de residuos), sin coste alguno para usted. Las pilas llevan marcado el símbolo de un contenedor tachado y el químico correspondiente a la sustancia peligrosa que contienen: "Cd" en el caso de cadmio, "Hg" de mercurio y "Pb" de plomo. Por favor, colabore en la protección del medio ambiente.

Nota:

Al cambiar la pila, se perderá la configuración de luminosidad almacenada. Al volver a encender la unidad de iluminación, volverá a la configuración de iluminación media del modo DÍA.

10. Autonomía de la batería

Consulte las especificaciones técnicas adjuntas.

Retirada del compartimento para pila de repuesto

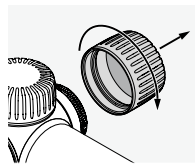

Batería

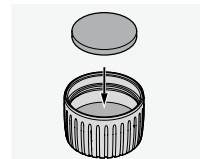
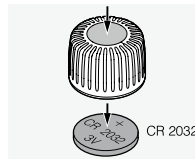

2.8 TAPA PARA EL CARRIL SWAROVSKI OPTIK (SOLO VERSIÓN SR)

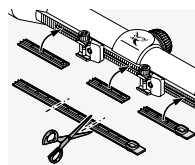

La tapa suministrada se puede utilizar para proteger las áreas expuestas del carril. Puede cortarlo al tamaño necesario y presionarlo contra el carril con los dedos.

3. PUESTA A TIRO DEL VISOR

3.1 AJUSTE BÁSICO

Para garantizar que el visor y el arma funcionen juntos perfectamente, haga que un armero experimentado monte el visor. La retícula viene configurada de fábrica en la posición mecánica media. Antes de iniciar el proceso de montaje, compruebe que la retícula se encuentre en la posición correcta. Para ello, retire la tapa roscada de las torretas superior y lateral.

Gire la anilla ranurada exterior de la torreta superior o lateral en sentido horario hasta que llegue al tope. A continuación, gire la anilla ranurada en sentido anti horario hasta que llegue al tope mientras cuenta el número de clics. Divida la cantidad de clics por dos para saber la posición media exacta. Repita este paso para la segunda torreta.

Nota:

Cuando monte el visor en el arma, asegúrese de ajustar correctamente la distancia ocular, (consulte las especificaciones técnicas).

3.2 AJUSTE DEL VISOR EN EL ARMA

Si el punto de impacto de la bala se desvía del punto de impacto, puede corregirlo fácilmente y con total precisión ajustando las torretas superior y lateral.

El punto medio de la retícula siempre permanecerá en el centro del campo de visión.

Preparación de la puesta a tiro:

Antes de poner a tiro el visor, asegúrese de que los siguientes parámetros estén debidamente configurados:

- Paralaje
- Ajuste de dioptrías
- Gran aumento

Para realizar los ajustes, retire las tapas roscadas de las torretas superior y lateral.

Si el tiro queda bajo

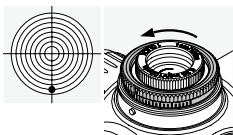

Gire la anilla ranurada exterior de la torreta superior en dirección a la H (sentido anti horario).

Si el tiro queda alto

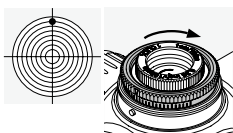

Gire la anilla ranurada exterior de la torreta superior en dirección opuesta a la H (sentido horario).

Si el disparo se va a la izquierda

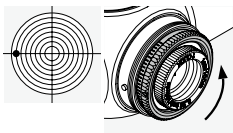

Gire la anilla ranurada exterior de la torreta lateral en dirección a la R (sentido anti horario).

Si el disparo se va a la derecha

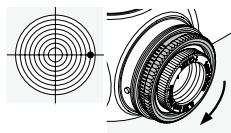

Gire la anilla ranurada exterior de la torreta lateral en dirección opuesta a la R (sentido horario).

En las especificaciones técnicas o en la información grabada en la torreta superior o lateral de su visor encontrará el nivel de corrección del punto de impacto por clic.

3.3 AJUSTE DE PUNTO CERO

Después de ajustar el visor sobre el arma, puede realizar este ajuste básico. La escala está grabada en la anilla ranurada de la torreta superior o lateral.

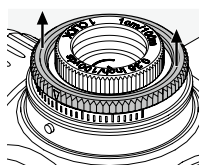

1. Levante la anilla ranurada exterior y manténgala levantada mientras la gira. No permanecerá levantada por sí misma. Cuando gire la anilla ranurada en esta posición, no se ajustará la retícula.

2. Gire la anilla ranurada hasta que el punto cero de la escala esté alineado con el indicador metálico del visor.

3. Una vez que suelte la anilla ranurada, podrá volver a utilizarla para ajustar la retícula. Su punto de impacto individual será ahora el punto cero.

3.4 CONSEJOS SOBRE EL MONTAJE DE VISORES

Hoy en día, en el mercado existen numerosas monturas sofisticadas para los visores y se suelen utilizar para montar su visor con seguridad sobre el rifle. Utilizando las herramientas adecuadas y aplicando la fuerza justa, puede lograr la estabilidad y precisión necesarias. Lea con detenimiento las instrucciones de instalación suministradas por el fabricante de la montura. Contendrán información detallada sobre las herramientas necesarias y consejos para montar la montura correctamente.

Algunas de estas indicaciones podrían ser:

- Dependiendo del tipo de montura (lea detenidamente las recomendaciones del fabricante), al

ajustar la base de la montura, podría resultar útil retirar el acabado de las superficies de contacto, desengrasarlas y aplicar un adhesivo adecuado antes de atornillarlas.

- Para garantizar que la montura esté perfectamente centrada, puede, si es necesario, cerrar las anillas.
- Desengrase las superficies de sujeción y el interior de las anillas, y aplique un adhesivo adecuado al menos en las mitades inferiores de las anillas, para asegurar su total estabilidad.
- Tenga especial cuidado al ajustar la retícula.
- Distancia del ocular:
En las especificaciones técnicas encontrará la distancia del ocular correcta para el visor. Además de las medidas y preferencias personales del usuario, esto le ofrecerá el mejor campo de visión posible en una posición de disparo cómoda.

- Par de apriete:
Apriete los tornillos de las abrazaderas alternativamente con un **par máximo de 200 Ncm**. Esto asegurará que el cuerpo del visor quede correctamente sujeto, con total precisión y sin estar sometido a tensiones innecesarias. Recomendamos utilizar una llave dinamométrica para asegurarse de que aplica la fuerza correcta. En ningún caso debe apretar las abrazaderas con una fuerza mayor para evitar el uso de adhesivo en la mitad inferior de las abrazaderas.

Como alternativa a las monturas de anillas, SWAROVSKI OPTIK ofrece su propio carril de montaje. El carril SWAROVSKI OPTIK se adapta a la parte superior de la montura con sus dientes y garantiza una estabilidad excepcional. Además, se puede fijar rápida y fácilmente, sin necesidad de adhesivos ni perforaciones. Si se utilizan las herramientas y la fuerza adecuadas, y se siguen las instrucciones del fabricante, el visor no debería requerir más que unos ajustes mínimos durante la puesta a tiro. Saque el máximo partido a cada componente para lograr que la unión de arma, montura y visor aporte la máxima precisión. SWAROVSKI OPTIK no puede garantizar que la información que aquí se recoge sea correcta, esté actualizada ni sea completa.

3.5 BTF – TORRETA BALÍSTICA FLEX

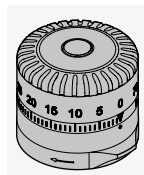

La torreta balística flex (BTF) se puede configurar de forma independiente y le permite tener el objetivo a tiro a las distancias deseadas. Si se utiliza como torreta superior, puede compensar la caída de la bala. Al utilizarla como torreta lateral, es ideal para ajustar la resistencia al viento o para calcular la distancia de tiro. La BTF se puede fijar sin utilizar herramientas y se puede combinar con cualquier retícula disponible.

3.6 PBR – ANILLA BALÍSTICA PERSONALIZADA

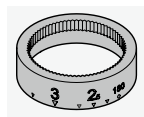

La anilla balística personalizada (PBR) es un accesorio fabricado a medida para la BTF que permite una gran personalización de las distancias de caza que más utilice. Este accesorio especial está grabado para la BTF en base a los datos personales indicados en el programa balístico de SWAROVSKI OPTIK y adaptado a la munición que haya seleccionado.



BALLISTICPROGRAMS.
SWAROVSKIOPTIK.COM

4. CUIDADOS Y MANTENIMIENTO

4.1 PAÑO PARA LIMPIEZA

Con este paño de microfibras especial puede limpiar incluso las superficies de cristal más delicadas. Es ideal para objetivos, oculares y gafas. Mantenga el paño limpio, ya que las partículas de suciedad pueden dañar las superficies de los objetivos. Si el paño está sucio, puede lavarlo con agua templada y jabón, y dejar que se seque al aire. Utilícelo únicamente para limpiar superficies de cristal.

4.2 LIMPIEZA

Todos los componentes y superficies del visor están diseñados para facilitar su limpieza. Para proteger la sobresaliente calidad óptica de su visor, mantenga en todo momento las superficies de cristal libres de suciedad, aceite y grasa.

Para limpiar las lentes, retire primero las partículas de suciedad grandes con una brocha óptica. Posteriormente, exhale suavemente sobre la lente y límpiela con un paño de limpieza para eliminar cualquier resto de suciedad. Recomendamos que limpie los elementos metálicos con un paño suave y limpio.

4.3 USO DE REPELENTE DE INSECTOS

El agente activo de repelente de insectos DEET puede - en función de la concentración - dañar los materiales sintéticos y las superficies lacadas o barnizadas. Especialmente en aquellos casos en los que el producto se acaba de aplicar sobre manos o piel y éstas entran en contacto con la superficie cuando todavía están húmedas.

Como alternativa, se pueden utilizar repelentes a base de ICARIDINA.

4.4 ALMACENAJE

Guarde su visor en un lugar oscuro, seco y bien ventilado. Si su visor está húmedo, séquelo antes de guardarlo.

5. RECOMENDACIONES DE SEGURIDAD

⚠ 5.1 AVISO!

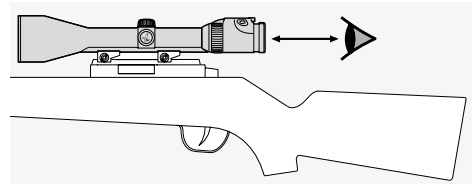
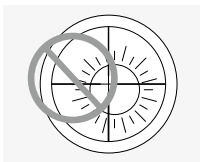

5.2 ADVERTENCIA

Si selecciona un nivel de aumento inferior a 1 en su visor, al mirar a través del visor el objetivo parecerá más pequeño de lo que en realidad es. Esto significa que el objetivo aparece en tamaño reducido y que en realidad está más cerca de lo que parece a través del visor. Es imprescindible tenerlo en cuenta al disparar.

5.3 INFORMACIÓN GENERAL

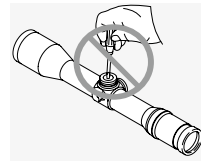
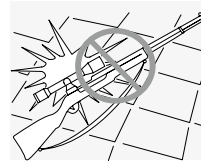

Las reparaciones y el mantenimiento solo deben realizarse en SWAROVSKI OPTIK Absam (Austria) o SWAROVSKI OPTIK North America; de lo contrario, la garantía quedará invalidada.

5.4 ESTANQUEIDAD

La combinación de obturaciones de gran calidad de nuestros visores y el cuidado que tenemos a la hora de fabricarlos garantizan su estanqueidad al agua hasta una presión de 0,4 bar o una profundidad de 4 m. El visor seguirá siendo estanco incluso si se retira la tapa roscada. No obstante, trate con cuidado el visor y, en especial, las torretas.

El visor está lleno de gas inerte que se introduce por el orificio del tornillo situado debajo de la torreta. Por favor, no afloje el tornillo de obturación de la parte inferior del visor.

6. CONFORMIDAD

Encontrará información sobre la conformidad en:
https://swarop.tk/z8i_compliance

RAEE (Directiva sobre residuos de aparatos eléctricos y electrónicos)



Este símbolo indica que este producto no se puede eliminar con la basura doméstica, según la Directiva RAEE (Directiva sobre residuos de aparatos eléctricos y electrónicos usados) y las leyes nacionales. Este producto se debe llevar a un punto de recogida previsto para ello. Obtendrá información sobre los puntos de recogida para aparatos viejos en las instituciones municipales responsables o en un centro autorizado para la eliminación de aparatos eléctricos y electrónicos viejos. La correcta eliminación de este producto sirve para proteger el medio ambiente y evita posibles daños al medio ambiente y a la salud humana, que podrían surgir debido al tratamiento indebido del producto.

GARANTÍA

Este producto de SWAROVSKI OPTIK es un instrumento de alta calidad para el que concedemos servicios de garantía y buena voluntad a nivel mundial. Si desea obtener más información, visite:
https://swarop.tk/riflescopes_warranty



WIJ DANKEN U HARTELIJK
DIT PRODUCT VAN DE
FIRMA SWAROVSKI OPTIK
GEKOZEN TE HEBBEN.
MOCHT U VRAGEN
HEBBEN, RAADPLEEG DAN
A.U.B. UW VAKHANDELAAR
OF NEEM DIRECT CONTACT
MET ONS OP VIA
SWAROVSKIOPTIK.COM.

Todas las especificaciones se ofrecen con valores típicos.

Reservado el derecho a modificaciones en modelo y suministro, así como posibles errores de impresión.

1. OVERZICHT

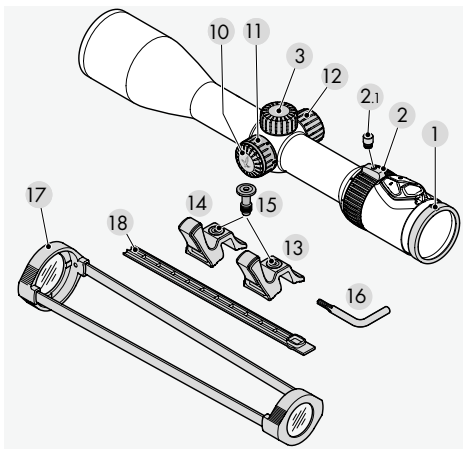

- 1 Dioptriecorrectie
- 2 Vergrotingsstelling
- 2.1 Afdekschroef
- 3 Schroefdeksel
- 4 Hoogteverstelling
- 4.1 Indexpen
- 5 Breedteverstelling
- 5.1 Indexpen
- 6 Kartelring
- 7 UIT/DAG/NACHT-schakelaar
- 8 Lichtsterkeregeling voor
- 9 Batterij voor dradenkruisverlichting (knoopcel CR 2032)
- 10 Batterijdeksel
- 11 Parallaxtoren (afhankelijk van het model)
- 12 Reservebatterijdeksel
- 13 +14 TL+ snelhendel (zwart en oranje, afhankelijk van het model))
- 15 Schroef
- 16 Torx-schroevendraaier
- 17 Transparante beschermkappen
- 18 SWAROVSKI OPTIK afdekking montagerail dradenkruisverlichting (afhankelijk van het model)

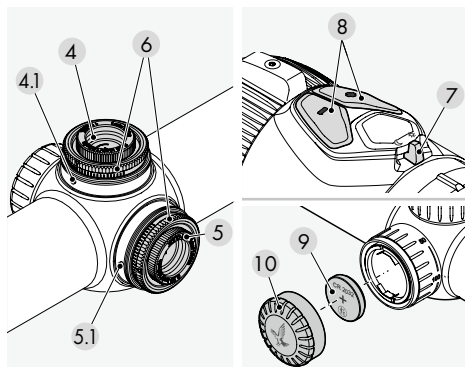

2. BEDIENING

2.1 INSTELLEN VAN DE BEELDSCHERPTE

Draai de dioptriestelling tot het dradenkruis scherp in beeld is.

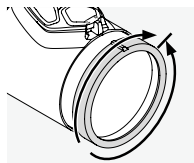

Draai de dioptriestelling eerst helemaal naar links (tegen de klok in) en vervolgens naar rechts, tot het dradenkruis de optimale scherpste heeft. Het correctiebereik is afhankelijk van

het specifieke model. Meer informatie hierover vind je op het bijgevoegde technische gegevensblad.

2.2 VERANDEREN VAN DE VERGROTING

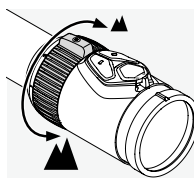

Draai de vergrotingsstelling tot maximaal 160° om de gewenste vergroting traploos in te stellen. De schaal op de stelling maakt een eenvoudig aflezen van de instelling mogelijk. Voor een

betere oriëntering heeft de licht geprofileerde stellingomhulling een neusje. Afhankelijk van het model kan de vergrotingsstelling een vergrendeling hebben bij 1 maal vergroting (CLICKONE), waardoor u er opmerkzaam op gemaakt wordt dat u in het VIEWPLUS bereik gaat.

2.3 DE TL+ SNELHENDEL INSTALLEREN

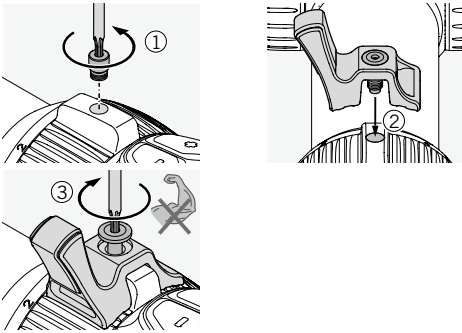
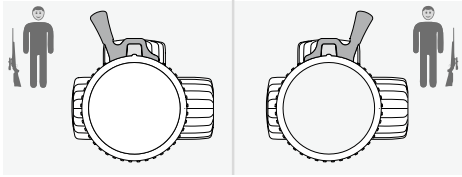

2.4 HET DRADENKRUIS IN HET TWEEDE BEELDVLAKE (OCULAIR BEELDVLAKE)

Bij verandering van de vergroting blijft het dradenkruis even groot. De grootte van het beeld verandert wel, de grootte van het dradenkruis niet. Zelfs bij hoge vergrotingen wordt maar een klein deel van het doel afgedekt. Het schatten van de afstand met behulp van het dradenkruis is maar in beperkte mate mogelijk.

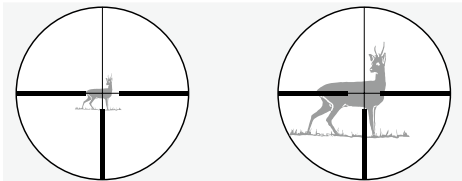

2.5 PARALLAX

De parallaxvrije instelling van de richtkijker ligt op een richtafstand van 100 m. Dit betekent dat op een afstand van 100 m het doel en het dradenkruis in hetzelfde beeldvlak worden weergegeven.

Let op:

Bij schoten beneden of boven 100 m moet je door het midden van de richtkijker kijken. Hierdoor kunnen trefpuntverschuivingen door parallaxfouten worden voorkomen.

2.6 BEDIENEN VAN DE PARALLAXTOREN (AFHANKELIJK VAN HET MODEL)

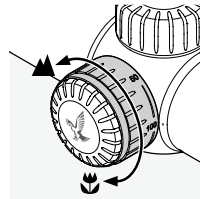

Met de parallaxtoren kun je de optimale scherpte voor elke richtafstand instellen en richtfouten door parallax voorkomen.

a) Snelle instelling

De richtafstanden van 50 m tot ∞ zijn op de parallaxtoren gegraveerd. Draai de parallaxtoren tot de gewenste afstand overeenstemt met de indexpen. De parallaxtoren heeft bovendien een inkeping bij 100 m. Hiermee kun je deze stand al tastend voelen, ook bij schemering.

b) Precieze instelling

Stel de hoogste vergroting in en draai de parallaxtoren tot het beeld haarscherp is. Beweeg je oog nu in het bereik van de uitreddepupil heen en weer. Als het dradenkruis hierbij ten opzichte van het beeld beweegt, corrigeer dan de afstandsinstelling tot er geen verschil meer te zien is tussen de beweging van het dradenkruis en de beweging van het beeld.

2.7 BEDIENEN VAN DE DRADENKRUISVERLICHTING

1. UIT/DAG/NACHT-schakelaar

Kies eerst voor verlichting overdag (symbool) of verlichting 's nachts (symbool) door de schakelaar in de juiste stand te draaien.

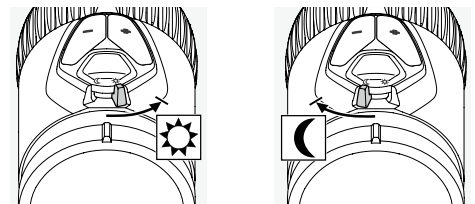

2. Lichtsterkeregeling

In de door jou gekozen modus kun je nu de lichtsterkte regelen met behulp van de +/- knop-

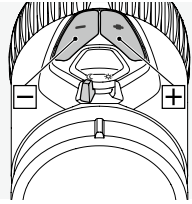

pen. Om de optimale lichtsterkte snel te vinden, kun je de knop ingedrukt houden (continue puls). Door de knop één keer in te drukken (enkele puls) kun je de lichtsterkte heel precies regelen.

3. Uitschakelen van de verlichting

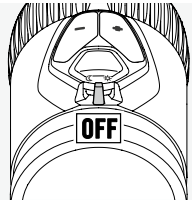

Draai de UIT/DAG/NACHT-schakelaar in de middenpositie.

4. Memoryfunctie

Wanneer je de verlichting opnieuw inschakelt, keer je automatisch terug naar de laatst gekozen lichtsterkte-instelling voor de DAG- of NACHT-modus.

5. Automatische uitschakelfunctie

Als je de lichtsterkte niet aanpast binnen een tijdsbestek van 3 uur overdag of 5 uur 's nachts wordt de dradenkruisverlichting automatisch uitgeschakeld.

6. SWAROLIGHT

De Z8i+ modellen zijn uitgerust met een intelligente scheefstandindicator die herkent of de richtkijker zich in een schietpositie bevindt en deze informatie doorgeeft aan de verlichtingseenheid. De richtkijker schakelt uit bij een hellingshoek groter dan 70° (naar boven en naar beneden), bijvoorbeeld als je het wapen rechtop zet.

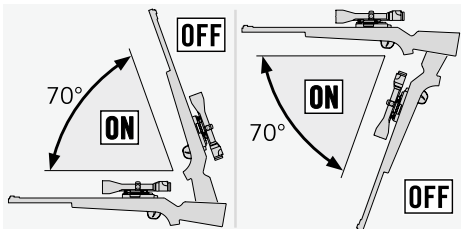

De richtkijker schakelt ook uit bij zijdelings kantelen over meer dan 30° (bijvoorbeeld als je het wapen op je benen legt).

Wanneer het wapen opnieuw in schietpositie wordt gebracht, schakelt de verlichting automatisch in.

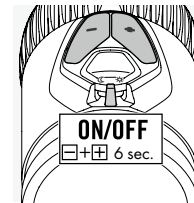
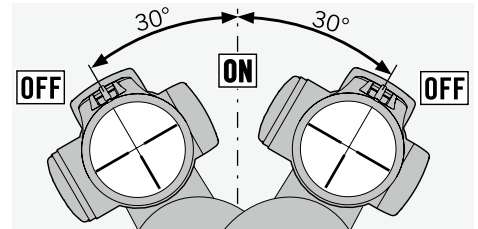

Je kunt de SWAROLIGHT-functie uitschakelen door de UIT/DAG/NACHT-schakelaar in de middenpositie te draaien en de +/- knoppen tegelijkertijd 6 seconden lang ingedrukt te houden. Het lichtje knippert twee keer als bevestiging dat de functie is uitgeschakeld. Je schakelt de SWAROLIGHTfunctie opnieuw in door deze stap te herhalen.

Het lichtje knippert twee keer als bevestiging dat de functie is uitgeschakeld. Je schakelt de SWAROLIGHTfunctie opnieuw in door deze stap te herhalen.

7. Omschakelbaar dradenkruis (afhankelijk van het model)

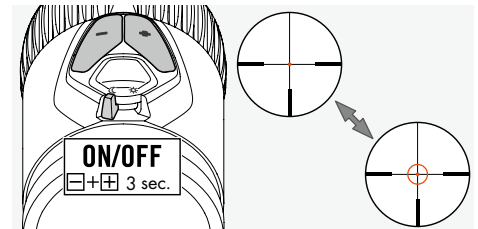

Draai de UIT/DAG/NACHT-schakelaar in de DAG of NACHT-positie om de verlichte ring van het dradenkruis FLEXCHANGE 4A-IF in te schakelen. De dradenkruisverlichting is nu ingeschakeld. Houd de +/- knoppen tegelijkertijd 3 seconden lang ingedrukt om de verlichte ring in te schakelen. Herhaal deze stap om de ring weer uit te schakelen.

8. Batterijstatusindicator

Als het verlichte dradenkruis begint te knipperen, moet de batterij spoedig worden vervangen. De batterij blijft nog een paar uur werken, afhankelijk van de lichtsterkte-instelling en de omgevingstemperatuur.

9. Vervangen van de batterij

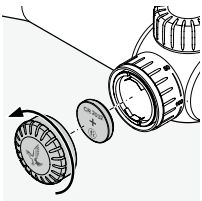

- Schakel de dradenkruisverlichting uit.
- Draai het batterijdeksel los tegen de klok in.
- Verwijder de oude batterij.
- Zorg er bij het plaatsen van de nieuwe batterij (CR 2032) voor dat de

positieve (+) kant naar boven wijst.

- Draai het batterijdeksel weer vast.

Batterijen



Batterijen mogen niet met het huisvuil worden weggegooid. Gebruikers zijn wettelijk verplicht lege batterijen in te leveren. Je kunt gebruikte batterijen gratis inleveren bij een inleverpunt in de buurt (bijvoorbeeld in de winkel of bij een afvalrecyclingstation). Batterijen zijn voorzien van het symbool met een doorgekruiste afvalcontainer op wieltjes en het chemische symbool van de schadelijke stof die ze bevatten: 'Cd' voor cadmium, 'Hg' voor kwik en 'Pb' voor lood. Help ons het milieu te beschermen tegen schadelijke stoffen.

Let op:

Wanneer je de batterij vervangt, gaat de laatst opgeslagen lichtsterkte-instelling verloren. Wanneer je de verlichtingseenheid weer inschakelt, keert deze terug naar de gemiddelde lichtsterkteinstelling in de DAG-modus.

10. Gebruikstijd batterij

Zie het bijgevoegde technische gegevensblad.

Verwijderen van de reservebatterijhouder

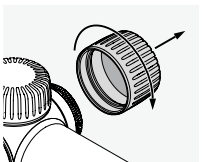

Batterij

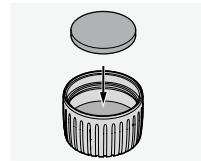
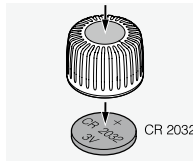

2.8 SWAROVSKI OPTIK AFDEKKING MONTAGERAIL (ALLEEN BIJ SR-UITVOERING)

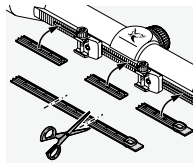

De bijgevoegde afdekking kan worden gebruikt om de open railgedeelten te beschermen. Knip de afdekking op de gewenste lengte af en druk deze met je vingers in de rail.

3. DE RICHTKIJKER INSCHIETEN

3.1 BASISAFSTELLING

Voor een perfect samenspel tussen richtkijker en wapen moet de richtkijker worden gemonteerd door een deskundige wapensmid. De fabrieksinstelling voor het dradenkruis is de mechanische middenpositie. Controleer voor het begin van de montage of het dradenkruis zich in de correcte positie bevindt. Verwijder hiervoor de schroefdeksels van de torens aan de bovenzijde en de zijkant.

Draai de kartelring aan de buitenkant van de toren aan de bovenzijde of de zijkant met de klok mee tot de aanslag. Draai de kartelring vervolgens tegen de klok in tot de aanslag en tel hierbij het aantal klikken. Halveer het aantal klikken voor de exacte middenpositie. Herhaal deze stap voor de tweede toren.

Let op:

Zorg ervoor dat je de oogafstand correct instelt (zie technisch gegevensblad), wanneer je de richtkijker op het wapen monteert.

3.2 INSTELLEN VAN DE RICHTKIJKER OP HET WAPEN

Als het trefpunt van de kogel afwijkt van het richtpunt kun je dit eenvoudig en nauwkeurig corrigeren door de torens aan de bovenzijde en de zijkant te verstellen.

Hierbij blijft het middelpunt van het dradenkruis steeds in het centrum van het gezichtsveld.

Vorbereidingen voor het inschieten:

Zorg ervoor dat de volgende parameters correct zijn ingesteld, voordat je begint met inschieten:

- Parallax
- Dioptrische correctie
- Extreme vergroting

Verwijder om de instellingen aan te passen de schroefdeksels van de torens aan de bovenzijde en de zijkant.

Correctie bij een laag schot

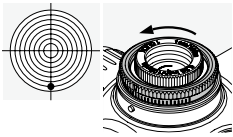

Draai de kartelring aan de buitenkant op de toren aan de bovenzijde in de pijlrichting H (tegen de klok in).

Correctie bij een hoog schot

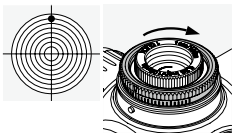

Draai de kartelring aan de buitenkant op de toren aan de bovenzijde tegen de pijlrichting H in (met de klok mee).

Correctie bij een links schot

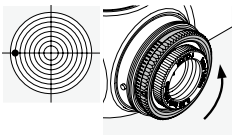

Draai de kartelring aan de buitenkant op de toren aan de zijkant in de pijlrichting R (tegen de klok in).

Correctie bij een rechts schot

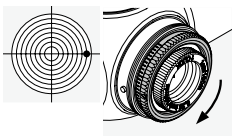

Draai de kartelring aan de buitenkant op de toren aan de zijkant tegen de pijlrichting R in (met de klok mee).

De trefpuntcorrectie per klik vind je op het bijgevoegde technische gegevensblad of in de gegraaveerde instellingen op de toren aan de bovenzijde of aan de zijkant van je richtkijker.

3.3 NULPUNTAFSTELLING

Nadat je de richtkijker op het wapen hebt ingesteld, kun je deze basisafstelling vastleggen. De schaal is gegraveerd op de kartelring van de toren aan de bovenzijde of de zijkant.

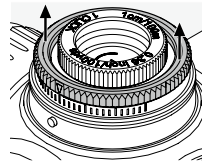

1. Trek de kartelring aan de buitenkant omhoog en draai aan de ring vanuit deze verhoogde stand. De ring blijft niet vanzelf in deze verhoogde stand.

Als je in deze stand aan de kartelring draait, wordt het dradenkruis niet veresteld.

2. Draai de kartelring tot het nulpunt van de schaal overeenkomt met de indexpen (geïntegreerde metalen pen) op de richtkijker.
3. Wanneer je de kartelring loslaat, kun je hiermee het dradenkruis weer verstellen. Je individuele richtpuntinstelling is nu ingesteld als nulpunt.

3.4 TIPS VOOR HET MONTEREN VAN RICHTKIJKERS

Er zijn tegenwoordig tal van verschillende geavanceerde montagesystemen verkrijgbaar waarmee je je richtkijker veilig op je vuurwapen kunt monteren. Met het juiste gereedschap en de juiste hoeveelheid kracht bereik je het gewenste niveau van stabiliteit en precisie. Lees de montage-instructies van de fabrikant van het montagesysteem zorgvuldig door. Hierin vind je gedetailleerde informatie over het juiste gereedschap en tips om het montagesysteem correct te bevestigen.

Enkele voorbeelden van instructies zijn:

- Afhankelijk van het type montagesysteem (lees de aanbevelingen van de fabrikant) kan het bij de bevestiging van de montagevoet handig zijn om de afwerklaag van de contactoppervlakken te verwijderen, deze te ontvetten en vervolgens een geschikt hechtmiddel aan te brengen voordat je de contactoppervlakken vastschroeft.

- Om ervoor te zorgen dat het montagesysteem perfect gecentreerd is, kun je indien nodig bijvoorbeeld de ringen polijsten.
- Ontvet de klemvlakken en de binnenzijden van de ringen en breng een geschikt hechtmiddel aan, in ieder geval op de onderste helft van de ringen, voor volledige stabiliteit bij het schieten.
- Wees extra zorgvuldig bij het verstellen van het dradenkruis.
- Oogafstand:
Je vindt de juiste oogafstand voor de richtkijker in het gedeelte met de technische gegevens.
In combinatie met de individuele instellingen en gebruikersvoorkeuren zorgt dit voor een optimaal gezichtsveld en een comfortabele schietpositie.
- Torsiemoment:
Draai de schroeven op de ringen afwisselend vast tot een **maximum torsiemoment van 200 Ncm**. Hierdoor komt er geen onnodige spanning te staan op de behuizing van de richtkijker en zorg je voor een nauwkeurige, spanningsvrije montage. Voor de juiste hoeveelheid kracht kun je het best een momentsleutel gebruiken. De ringen mogen nooit steviger worden vastgedraaid ter vervanging van het gebruik van hechtmiddel op de onderste helften van de ringen.

Als alternatief voor bevestiging met ringen biedt SWAROVSKI OPTIK ook een eigen innovatieve montagerail. De rail van SWAROVSKI OPTIK omklemt d.m.v. tanden het bovenste deel van het montagesysteem en biedt zo volledige stabiliteit. De rail kan bovendien snel en eenvoudig worden bevestigd, zonder lijmen of boren.

Wanneer het juiste gereedschap en de juiste hoeveelheid kracht worden gebruikt, en de instructies van de fabrikant nauwkeurig worden opgevolgd, hoeven bij het inschieten vrijwel geen instellingen te worden aangepast in de richtkijker. Maak optimaal gebruik van de afzonderlijke onderdelen voor een uiterst precies gemonteerde combinatie van vuurwapen, bevestigingssysteem en richtkijker.

SWAROVSKI OPTIK kan niet instaan voor de juistheid, actualiteit of volledigheid van de hier geboden informatie.

3.5 BTF – FLEXIBELE BALLISTISCHE TOREN

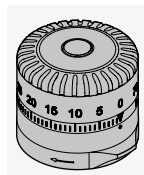

De flexibele ballistische toren (BTF) kan individueel worden geconfigureerd en zorgt ervoor dat je het juiste mikpunt aanhoudt op de gewenste afstanden. Wanneer hij als toren aan de bovenzijde wordt gebruikt, kan hiermee de kogelval worden gecompenseerd. Aan de zijkant is de toren ideaal voor de breedteverstelling of voor het schatten van de voorgeefmaten. De BTF kan zonder gereedschap worden gemonteerd en is combineerbaar met alle verkrijgbare dradenkruizen.

3.6 PBR – GEPERSONALISEERDE BALLISTISCHE VERSTELRING

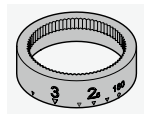

De gepersonaliseerde ballistische verstelling (PBR) is speciaal ontwikkeld voor de BTF en volledig op maat gemaakt voor de jachtafstanden die voor jou relevant zijn. Deze unieke uitbreiding voor de BTF biedt gegrepeerde individuele instellingen op basis van de persoonlijke gegevens die je in het SWAROVSKI OPTIK ballistische programma hebt ingevoerd, afgestemd op de door jou gekozen munitie.



BALLISTICPROGRAMS.
SWAROVSKIOPTIK.COM

4. ONDERHOUD EN REINIGING

4.1 REINIGINGSDOEKJE

Met dit speciale microvezeldoekje kun je zelfs de meest gevoelige lensoppervlakken reinigen. Het is ideaal voor objectieven, oculairs en brillen. Houd het doekje schoon, aangezien vuil het lensoppervlak kan beschadigen. Was het doekje indien nodig in lauwwarm water met zeep en laat het dro-

gen aan de lucht. Gebruik het doekje alleen voor het reinigen van lensoppervlakken.

4.2 REINIGEN

Alle componenten en oppervlakken van de richtkijker zijn zo ontworpen, dat ze eenvoudig kunnen worden gereinigd. Om de optische helderheid van je richtkijker langdurig te waarborgen, moet je de lensoppervlakken vrijhouden van vuil, olie en vet.

Verwijder om de lens te reinigen eerst grove vuildeeltjes met een lensborsteltje. Adem vervolgens lichtjes op de lens en wrijf deze schoon met het reinigingsdoekje om eventueel resterend vuil te verwijderen. De metalen delen kun je het best reinigen met een zachte, schone doek.

4.3 GEBRUIK VAN INSECTENWERENDE MIDDELEN

De werkzame stof DEET (insectenwerend middel) kan - afhankelijk van de concentratie - zowel synthetische materialen als gelakte oppervlakken aantasten. Dit is met name het geval wanneer het product net is aangebracht en nog vochtig is op de huid of handen die vervolgens in contact komen met dergelijke materialen en oppervlakken.

Als alternatief kunnen insectenwerende middelen op basis van ICARIDINE gebruikt worden.

4.4 OPBERGEN

Berg je richtkijker op een goed geventileerde, droge en donkere plaats op. Als de richtkijker nat is, moet je hem eerst laten drogen.

5. VEILIGHEIDSADVIEZEN

⚠ 5.1 WAARSCHUWING!

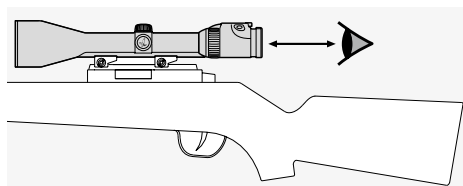
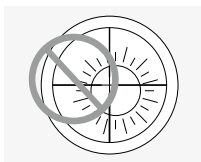

5.2 WAARSCHUWING

Wanneer u op uw richtkijker een vergrotingsfactor kleiner dan 1 kiest, ziet het doel in de richtkijker er kleiner uit dan het in werkelijkheid is. Dat wil zeggen: het doel wordt verkleind weergegeven en bevindt zich in werkelijkheid dichterbij dan getoond in de richtkijker! Daar moet u bij het schieten uiteraad rekening mee houden.

5.3 ALGEMENE AANWIJZINGEN

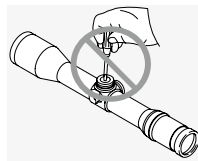
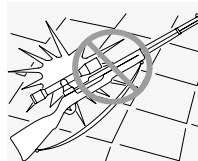

Reparaties en onderhoud mogen alleen worden uitgevoerd door SWAROVSKI OPTIK Absam (Oostenrijk) of SWAROVSKI OPTIK North America, anders vervalt de garantie.

5.4 WATERDICHTHEID

Door het gebruik van hoogwaardige afdichtingen en de zorg waarmee we deze vervaardigen zijn onze richtkijkers waterdicht tot een druk van 0,4 bar of tot 4 m waterdiepte. De richtkijker blijft zelfs waterdicht wanneer het schroefdeksel wordt verwijderd. Toch is het belangrijk dat je voorzichtig omgaat met de richtkijker, vooral met de torens.

De richtkijker is gevuld met inert gas via het aangebrachte schroefgat onder de toren aan de zijkant. Draai de afdichtschroef aan de onderzijde van de richtkijker nooit los.

6. CONFORMITEIT

Informatie betreffende conformiteit vindt u op:
https://swarop.tk/z8i_compliance

WEEE/ElektroG



Dit symbool duidt aan, dat dit product volgens de WEEE-richtlijn (richtlijn voor oude elektrische en elektronische apparaten) en nationale wetten niet via het huisvuil mag worden afgevoerd. Dit product moet bij een daarvoor bestemde inzamellocatie worden afgegeven. Informatie over inzamellocaties voor afgedankte apparatuur krijgt u bij de daarvoor verantwoordelijke gemeentelijke instellingen of een bevoegde locatie voor de afvoer van afgedankte elektrische en elektronische apparaten. De correcte afvoer van dit product dient ter bescherming van het milieu en verhindert mogelijke schade voor het milieu en de menselijke gezondheid, die door een ondeskundige behandeling van het product kan optreden.

VI TACKAR DIG I DITT
VAL AV EN SWAROVSKI
OPTIK PRODUKT. VID
FRÅGOR KAN DU VÄNDA
DIG TILL DIN UTBILDADE
ÅTERFÖRSÄLJARE ELLER
DIREKT TILL OSS PÅ,
SWAROVSKIOPTIK.COM.

GARANTIE

Dit product van SWAROVSKI OPTIK is een hoogwaardig instrument waarvoor wij wereldwijde garantie- en goodwill services bieden. Kijk voor meer informatie op:
https://swarop.tk/riflescopes_warranty



De vermelde specificaties zijn standaardwaarden.

Wijzigingen in uitvoering en levering voorbehouden. Wij zijn niet aansprakelijk voor drukfouten.

1. ÖVERSIKT

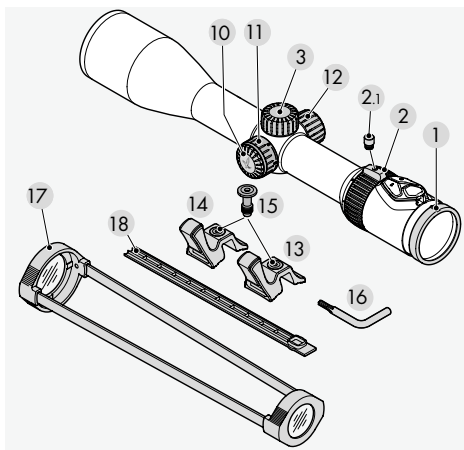

- 1 Dioptrijustering
- 2 Förstoringsinställningsring
- 2.1 Lockskruv
- 3 Skruvlock
- 4 Höjdjustering
- 4.1 Indexstift
- 5 Sidojustering
- 5.1 Indexstift
- 6 Räfflad ring
- 7 AV/DAG/NATT-vred
- 8 Ljusstyrkereglage för rikmedelsbelysning
- 9 Batteri för rikmedelsbelysning (knappcell, CR 2023)
- 10 Batterilock
- 11 Parallaxorn (beroende på modell)
- 12 Reservbatterilock
- 13 +14 TL+ justeringsgrepp (svart och orange, beroende på modell))
- 14 Svart justeringsgrepp
- 15 Orange justeringsgrepp
- 16 Torx-skruvmejsel
- 17 Transparenta skydd
- 18 SWAROVSKI OPTIK Rail-skydd (beroende på modell)

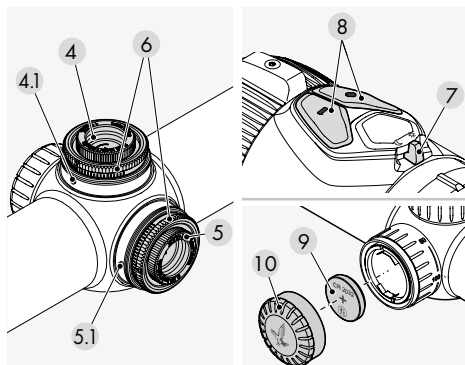

2. ANVÄNDNING

2.1 STÄLLA IN BILDSKÄRPAN

Vrid dioptrijusteringsringen tills du får bra skärpa på rikmedlet.

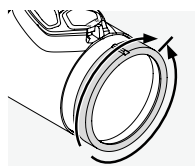

Vrid först dioptrijusteringsringen så långt det går åt vänster (motsols) och därefter åt höger tills rikmedlet har optimal skärpa. Inställningsområdet är beroende av vilken modell det gäller.

Mer information hittar du i det bifogade bladet med tekniska data.

2.2 BYTA FÖRSTORING

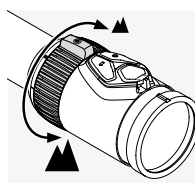

Genom att vrida förstoringsinställningsringen upp till 160° kan du ställa in önskad förstoring. Inställningen är steglös. Skalan på inställningsringen gör det enkelt att avläsa inställningen. Det

mjuka, räfflade skyddet har en liten utskjutande del som gör det lättare att orientera sig. Beroende på modell har förstöringsinställningen en spärr vid 1x förstoring (CLICKONE) vilket gör dig uppmärksam på att du går in i VIEWPLUS-området.

2.3 MONTERA TL+ JUSTERINGSGREPPET

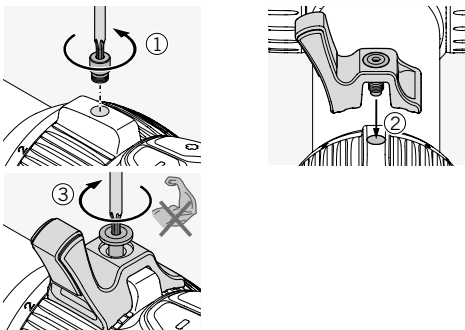
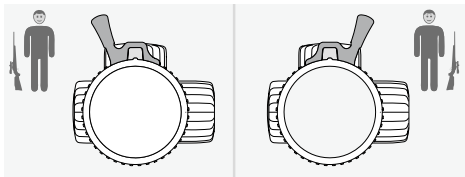

2.4 RIKTMEDET PÅ DET ANDRA BILDPLANET (OKULARBILDPLANET)

Om du ändrar förstoringen förblir riktmedlet lika stort. Bildens storlek ändras, men inte riktmedlets. Även vid hög förstoring döljs bara lite av målet. Möjligheten att uppskatta avståndet med hjälp av riktmedlet är begränsad.

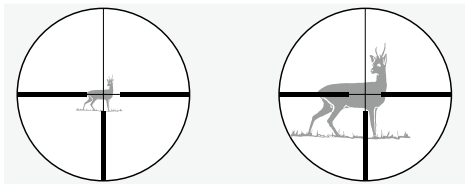

2.5 PARALLAX

Kikarsiktet är inställt så att det är parallaxfritt vid ett målavstånd på 100 meter. Det betyder att vid 100 meters avstånd så befinner sig målet och riktmedlet på exakt samma plan.

Observera att du vid skott på längre eller kortare avstånd än 100 meter måste fitta genom kikarsiktets mittpunkt. På så vis förhindras förskjutning av träffpunkten till följd av parallaxfel.

2.6 ANVÄNDA PARALLAXTORNET (BEROENDE PÅ MODELL)

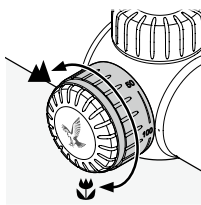

Med parallaxtornet kan du ställa in skärpan på alla målavstånd och förhindra siktesfel på grund av parallax.

a) Snabbinställning

Målavstånd från 50 meter till ∞ är ingraverade på parallaxtornet. Vrid parallaxtornet tills det önskade avståndet överensstämmer med indexstiftet. Parallaxtornet har även en spärr vid 100 meter. Det gör att du kan känna var denna inställning är, vilket är särskilt användbart vid svagt ljus.

b) Fininställning

Ställ in förstoringen på den högsta nivån och vrid parallaxtornet tills bilden är så skarp som möjligt. Rör nu ögat fram och tillbaka inom området för utgångspupillen. Om riktmedlet då rör sig i förhållande till bilden ska du korrigera avståndsställningen tills det inte längre märks någon skillnad mellan riktmedlets rörelse och bildens rörelse.

2.7 ANVÄNDA RIKTMEDELSBELYSNINGEN

1. AV/DAG/NATT-vred

Börja med att välja antingen dagbelysning (symbol) eller nattbelysning (symbol) genom att vrida vredet till önskat läge.

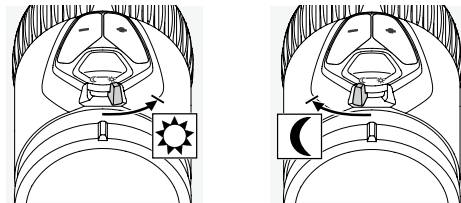

2. Reglera ljusstyrkan

Du kan nu reglera ljusstyrkan i det valda läget med hjälp av knapparna + och -. För att snabbt hitta rätt

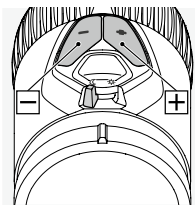

Ljusstyrka kan du hålla aktuell knapp intryckt (lång puls). Om du vill finjustera trycker du en gång på knappen (enstaka puls).

3. Stänga av belysningen

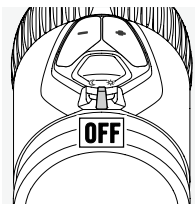

Vrid AV/DAG/NATT-vredet till mittläget.

4. Minnesfunktion

När du aktiverar belysningen igen återställs ljusstyrkan automatiskt till den senast inställda nivån för DAG- eller NATT-läget.

5. Automatisk avstängningsfunktion

Om du inte ändrar ljusstyrkan på 3 timmar under dagen eller 5 timmar under natten stängs riktmedelsbelysningen automatiskt av.

6. SWAROLIGHT

Z8i+modellerna är utrustade med en intelligent lutningssensor som känner av om kikarsiktet befinner sig i skjutposition och överför denna information till belysningsenheten. Om lutningsvinkeln är större än 70° (uppåt eller nedåt) stängs kikarsiktet av - till exempel om du ställer ifrån dig vapnet i lodrätt läge.

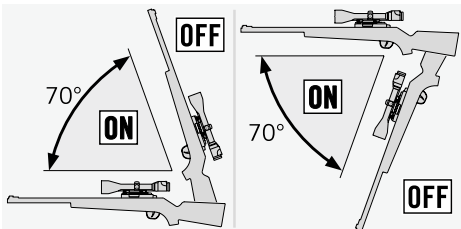

Likaså stängs kikarsiktet av om lutningen i sidled överstiger 30° (till exempel om du lägger vapnet i knät).

Om vapnet bringas i skjutposition igen slås belysningen automatiskt på.

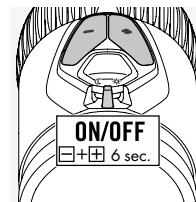
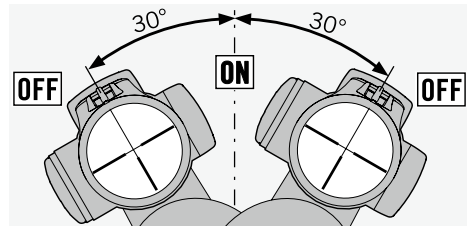

Du kan avaktivera SWAROLIGHT-funktionen genom att vrida AV/DAG/NATT-vredet till mittläget och hålla knapparna + och - intryckta samtidigt i 6 sekunder.

Avaktiveringen bekräftas genom att lampan blinkar två gånger. Upprepa detta steg om du vill aktivera SWAROLIGHT-funktionen igen.

7. Omställbart riktmedel (beroende på modell)

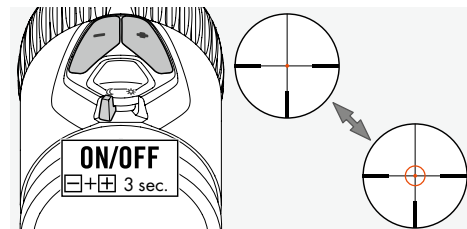

Vrid AV/DAG/NATT-vredet till DAG- eller NATT-läget för att aktivera den belysta ringen på FLEXCHANGE 4A-IF-riktmedlet. Riktmedelsbelysningen är nu aktiverad. Tryck i knapparna + och - samtidigt i 3 sekunder för att aktivera den belysta ringen. Upprepa detta steg om du vill avaktivera ringen igen.

8. Batteriladdningsindikator

Om det belysta riktmedlet börjar blinka är det snart dags att byta ut batteriet. Batteriet räcker i ytterligare några timmar beroende på ljusstyrkeinställning och omgivningstemperatur.

9. Byta batteri

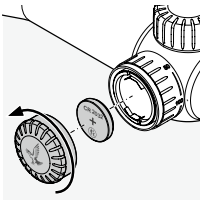

- Stäng av riktmedelsbelysningen.
- Skruva loss batterilocket genom att vrida det motsols.
- Ta ut det gamla batteriet.
- När du sätter in det nya batteriet (av typen CR

2032) ska du kontrollera att den sida som är märkt med + är vänd uppåt.

- Skruva fast batterilocket igen.

Batterier



Batterier får inte kastas i hushållssoporna. Därför är du enligt lag skyldig att återlämna använda batterier. Du kan kassera dem utan kostnad i närområdet (till exempel i butiken där du köpte batteriet eller på en återvinningsstation). Batterierna är märkta med en symbol i form av en överkorsad soptunna samt den kemiska beteckningen för det farliga ämne som finns i batteriet: "Cd" för kadmium, "Hg" för kvicksilver och "Pb" för bly. Hjälps oss att skydda miljön mot skadliga föroreningar.

Observera:

Vid batteribyte försvinner den senast sparade inställningen för ljusstyrka. När belysningsenheten aktiveras igen återgår den till den mellersta ljusstyrkeinställningen i DAG-läge.

10. Batteriets livslängd

Se bifogat tekniskt datablad.

Ta bort behållaren för reservbatterier

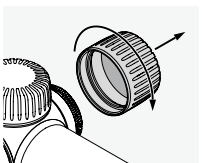

Batteri

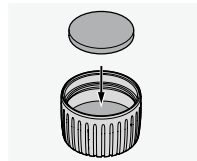
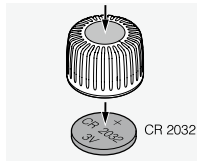

2.8 SWAROVSKI OPTIK RAIL-SKYDDET (ENDAST SR-UTFÖRANDE)

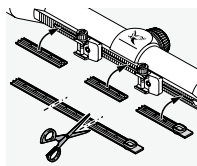

Det medföljande skyddet kan användas för att skydda skenans fritt liggande delar. Du kan skära till det i önskad storlek och trycka in det i skenan för hand.

3. INSKJUTNING AV KIKARSIKTET

3.1 GRUNDJUSTERING

För att vara säker på att få ett perfekt samspel mellan kikarsiktet och vapnet bör du alltid låta en fackman montera kikarsiktet.

Riktmedlet ställs in i det mekaniska mittläget på fabriken. Innan monteringen påbörjas kan du kontrollera att riktmedlet är i korrekt läge. För att kunna göra det skruvar du av locket på topp- och sidotornet. Vrid därefter den yttre räfflade ringen på toppeller sidotornet medsols tills det tar stopp. Sedan vrids du den räfflade ringen motsols tills det tar stopp igen, och räknar hur många gånger det klickar. Halvera antalet klick, så får du fram det exakta mittläget. Upprepa proceduren på det andra tornet.

Observera:

När du monterar kikarsiktet på vapnet ska du vara noga med att ställa in rätt ögonavstånd (se det tekniska databladet).

3.2 INJUSTERING AV KIKARSIKTET PÅ VAPNET

Om träffpunkten avviker från siktpunkten kan du korrigeras detta mycket enkelt och exakt genom att ändra inställningen för topp- och sidotornet. Riktmedlets mittpunkt förblir på så sätt alltid mitt i synfältet.

Förbereda för inskjutning:

Kontrollera att följande parametrar är korrekt inställda före inskjutningen:

- Parallax
- Dioptrijustering
- Hög förstoring

För att göra justeringar skruvar du av locket från topp- och sidotornet.

Korrigerig vid låga skott

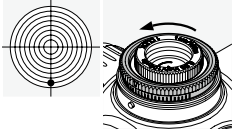

Vrid den yttre räfflade ringen på topptornet i pilriktningen H (dvs. motsols).

Korrigerig vid höga skott

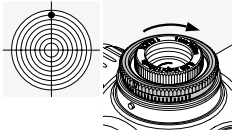

Vrid den yttre räfflade ringen på topptornet i motsatt riktning mot H (dvs. medsols).

Korrigerig vid skott åt vänster

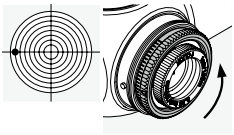

Vrid den yttre räfflade ringen på sidotornet i pilriktningen R (dvs. motsols).

Korrigerig vid skott åt höger

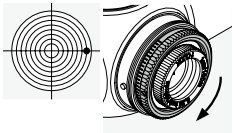

Vrid den yttre räfflade ringen på sidotornet i motsatt riktning mot R (dvs. medsols).

Träffpunktskorrigeringen per klick i hittar du i det bifogade tekniska databladet eller i ingraveringarna på kikarsiktets topp- och sidotorn.

3.3 NOLLPUNKTSJUSTERING

Efter att du har justerat kikarsiktet mot vapnet kan du göra denna grundinställning. Skalan är ingraverad på den räfflade ringen på topp- eller sidotornet.

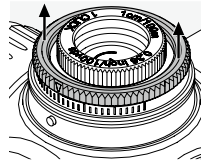

1. Lyft upp den yttre räfflade ringen och håll den uppe samtidigt som du vrider på den. Ringen stannar inte kvar av sig själv i det upphöjda läget.

Riktmedlets inställning ändras inte när du vrider den räfflade ringen i det här läget.

2. Vrid den räfflade ringen tills skalans nollpunkt överensstämmer med indexstiftet (ett inpressat metallstift) på kikarsiktet.
3. När du sedan släpper den räfflade ringen igen kan den på nytt användas för justering av riktmedlet. Din individuella siktpunktsinställning är nu nollpunkten.

3.4 TIPS FÖR MONTERING AV KIKARSIKTEN

Det finns i dag en rad olika avancerade fästen för kikarsikten på marknaden. Dessa används för säker fästsättning av kikarsiktet på vapnet.

Genom att använda rätt verktyg och rätt mängd kraft kan du uppnå önskad stabilitet och precision. Läs noga igenom monteringsanvisningarna från fästenas tillverkare. De innehåller detaljerad information om vilka verktyg som ska användas samt tips som underlättar monteringen.

Här är några exempel:

- Beroende på typen av fäste (läs tillverkarens anvisningar) kan det vara bra att avlägsna beläg-

gningen från kontaktytorna när du monterar fästets bas, avfetta ytorna och sedan täcka dem med lämpligt lim innan de skruvas ihop igen.

- För att säkerställa att monteringen är helt centrerad kan du exempelvis slipa ringarna vid behov.
- Avfetta även klämytorna och insidan av ringarna, och använd lämpligt lim på åtminstone ringarnas nedre halvor för att få fullständig stabilitet under skjutningen.
- Var särskilt noga när du justerar riktmedlet.

• Ögonavstånd:
Rätt ögonavstånd för kikarsiktet hittar du i bladet med tekniska data.

Detta i kombination med personliga mått och inställningar ger användaren ett optimalt synfält och en bekväm skjutposition.

- Vridmoment:
Dra åt skruvarna på ringarna växelvis till **högst 200 Ncm**. På så sätt säkerställer du att kikarsiktets stomme inte utsätts för onödiga påfrestningar, och erhåller en spänningsfri montering med hög precision. För att uppnå rätt mängd kraft rekommenderar vi att du använder en momentnyckel. Dra inte under några omständigheter åt ringarna hårdare för att slippa använda lim på deras nedre halvor.

Som ett alternativ till ringfästen erbjuder SWAROVSKI OPTIK sin egen innovativa monteringssskena. Skenan från SWAROVSKI OPTIK griper tag i den övre delen av fästet med sina tänder, vilket garanterar fullständig stabilitet under skjutningen. Skenan kan även monteras snabbt och enkelt utan att du behöver limma eller borra.

Om rätt verktyg används med rätt mängd kraft och tillverkarens anvisningar följs noga behöver kikarsikten vanligtvis endast korrigeras minimalt under inskjutningen. Använd de individuella komponenterna på bästa sätt för att uppnå högsta möjliga precision för den kombination av skjutvapen, fäste och kikarsikte som du har valt.

SWAROVSKI OPTIK kan inte garantera att den information som ges här är korrekt, aktuell och fullständig.

3.5 BTF – FLEXIBELT BALLISTIKTORN

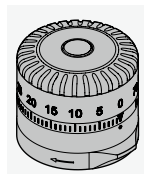

Det flexibla ballistiktornet (BTF) som kan konfigureras individuellt gör att du kan behålla siket mitt i prick på önskat avstånd. Om du använder det som topptorn kan det kompensera för en fallande kulbana. När det används som sidotorn är det optimalt vid justering för avdrift eller för uppskattning av framförhållningen. Det flexibla ballistiktornet kan monteras utan verktyg och är kompatibelt med alla tillgängliga riktmedel.

3.6 PBR – PERSONLIG BALLISTIKRING

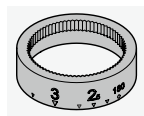

Den personliga ballistikringen (PBR) är ett skräddarsytt tillbehör till BTF och ge dig stor möjlighet att göra anpassningar för de avstånd som är relevanta för dig. Detta specialtillbehör har ingraveringar för BTF baserat på de personliga data som du har angett i SWAROVSKI OPTIKs ballistiska program, och det kan anpassas efter din valda ammunition.



BALLISTICPROGRAMS.
SWAROVSKIOPTIK.COM

4. SKÖTSEL OCH UNDERHÅLL

4.1 RENGÖRINGSDUK

Med den här specialduken av mikrofiber kan du rengöra även den känsligaste av glasytor. Duken är idealisk för rengöring av objektivilinser, okular och glasögon. Håll duken ren, eftersom linsytor kan skadas av smuts. Om duken blir smutsig tvättar du den i ljummet tvålatten och låter den lufttorka. Använd den endast till rengöring av glasytor!

4.2 RENGÖRING

Vi har utformat alla kikarsiktets delar och ytor så att de ska vara lätta att rengöra. Håll glasytorna fria från smuts, olja och fett för att säkerställa att kikarsiktet behåller sin optiska kvalitet länge.

När du vill rengöra en lins börjar du med att borsta bort större smutspartiklar med en borste avsedd för optiska linser. Andas sedan lätt på linsen och polera den med rengöringsduken för att få bort de sista spåren av orenheter. Vi rekommenderar att du rengör metalldelarna med en ren och mjuk rengöringsduk.

4.3 ANVÄNDA INSEKTSMEDEL

Det aktiva medlet DEET (insektsmedel) kan - beroende på koncentrationen - skada både syntetiska material och lackerade ytor. I synnerhet i de fall då produkten är nyapplicerad och fortfarande fuktig på hud eller händer som då kommer i kontakt med ytan. Som ett alternativ kan insektsmedel som baseras på ICARIDIN användas.

4.4 FÖRVARING

Kikarsiktet bör förvaras på en välventilerad, torr och mörk plats. Om kikarsiktet har blivit blött måste det först torkas av ordentligt.

5. SÄKERHETS-REKOMMENDATIONER

⚠ 5.1 VARNING!

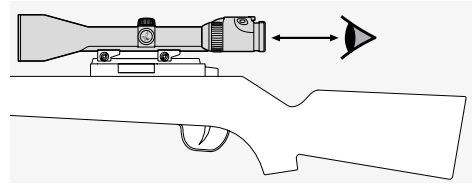
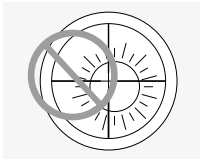

5.2 VARNINGSANVISNINGAR

När du väljer ett förstöringssteg mindre än 1 i ditt kikarsikte ser målet mindre ut i kikarsiktet än det är i verkligheten! Det betyder att målet visas förminskat och i verkligheten ligger närmare än det ser ut att göra genom kikarsiktet! Det måste man absolut räkna med när man skjuter!

5.3 ALLMÄN INFORMATION

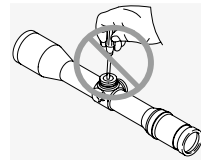
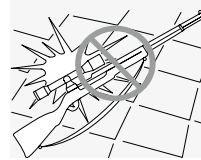

För att garantin ska gälla får reparationer och service endast utföras av SWAROVSKI OPTIK Absam (Österrike) eller SWAROVSKI OPTIK North America.

5.4 VATTENTÄTHET

Våra kikarsikten är vattentäta upp till ett tryck på 0,4 bar eller ett djup på 4 meter tack vare tätningarna av hög kvalitet och vår omsorgsfulla tillverkning. Kikarsiktet förblir vattentätt även om skruvlocket avlägsnas. Du bör ändå hantera kikarsiktet och i synnerhet tornen försiktigt.

Kikarsiktet fylls med ädelgas genom skruvhålet under sidotornet. Lossa inte på tätningsskruven på undersidan av kikarsiktet.

6. ÖVERENSSTÄMMELSE

Information om överensstämmelse finns på:
https://swarop.tk/z8i_compliance

WEEE/ElektroG



Denna symbol visar att denna produkt enligt WEEE-riktlinjerna (riktlinjer om gamla el- och elektronikprodukter) och nationella lagar inte får slängas bland hushållssoporna. Denna produkt måste lämnas in till ett därför avsett insamlingsställe. Information om insamling av gamla apparater kan erhållas från lokala kommunala inrättningar eller en auktoriserad station för omhändertagande av gamla el- och elektronikapparater. Ett korrekt omhändertagande av denna produkt tjänar till att värna miljön och skyddar miljön och den mänskliga hälsan mot skador, vilka kan uppstå till följd av ett felaktigt omhändertagande av produkten.

GARANTI

Denna produkt från SWAROVSKI OPTIK är ett högkvalitetsinstrument, som vi beviljar globala garanti- och goodwilltjänster för. Mer information finns på:
https://swarop.tk/riflescopes_warranty



KIITÄMME SINUA
SWAROVSKI OPTIK
TUOTTEEN VALINNASTA.
JOS SINULLA ON
KYSYTTÄVÄÄ, OTA
YHTEYTTÄ SWAROVSKI
OPTIK JÄLLEENMYYJÄÄSI
TAI SUORAAN MEIHIN
SWAROVSKIOPTIK.COM.

Samtliga angivna specifikationer är typiska värden.

Ändringar i utförande och leverans samt tryckfel förbehålles.

1. YLEISKATSAUS

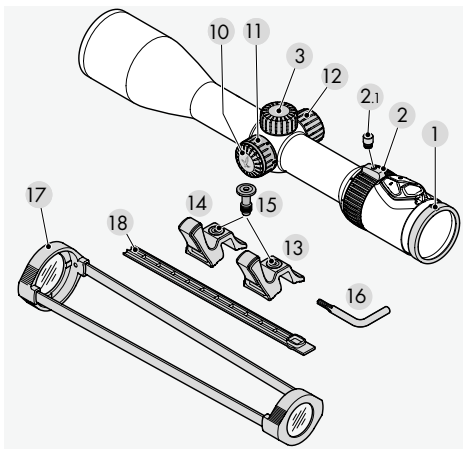

- 1 Silmäkohtainen säätö
- 2 Suurennyksen säätörengas
- 2.1 Kannen ruuvi
- 3 Kierrettävä kansi
- 4 Korkeudensäätö
- 4.1 Osoitintappi
- 5 Sivusäätö
- 5.1 Osoitintappi
- 6 Uritettu rengas
- 7 POIS/PÄIVÄ/YÖ-kytkin
- 8 Ristikon valaistuksen kirkkauden säätöpainikkeet
- 9 Ristikon valaistuksen paristo (nappiparisto CR 2032)
- 10 Paristotilan kansi
- 11 Parallaksitorni (vaihtelee malleittain)
- 12 Paristotilan varakansi
- 13 +14 TL+-säätövipu (musta ja oranssi, vaihtelee malleittain))
- 15 Ruuvi
- 16 Torx-avain
- 17 Läpinäkyvät kiikaritähäimen suojuukset
- 18 SWAROVSKI OPTIK -kiskosuojus (vaihtelee malleittain)

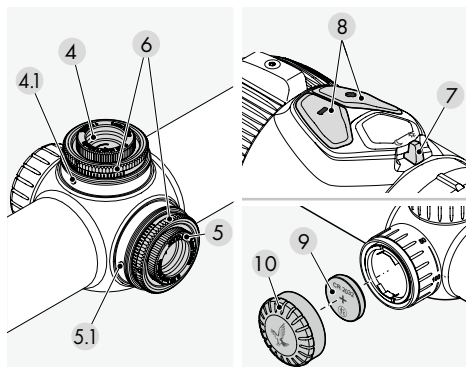

2. KÄYTTÖ

2.1 TARKENNUKSEN SÄÄTÖ

Käännä silmäkohtaista säätörengasta, kunnes ristikko tarkentuu silmään.

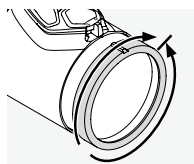

Käännä ensin silmäkohtainen säätörengas täysin vasemmalle (vastapäivään) ja sitten oikealle, kunnes ristikko on täysin tarkentunut. Säätövara vaihtelee malleittain. Lisätietoja on tuotteen teknisissä tiedoissa.

2.2 SUURENNUKSEN SÄÄTÖ

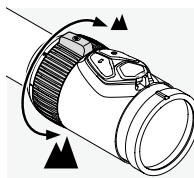

Haluttu suurennus saadaan kääntämällä suurennuksen säätörengasta korkeintaan 160° astetta. Säätö on portaaton. Säätörengaan asteikko helpottaa asetuksen hahmottamista. Karhennetus- ja pehmeässä säätökehässä oleva pieni ulkoneuma helpottaa käyttöä. Mallista riippuen on lukitus suurennussäätörengaan avulla mahdollista 1-kertaiseen suurennokseen (CLICKONE), joka kiinnittää huomiosi siihen, että siiryt VIEWPLUS-alueelle.

2.3 TL+-SÄÄTÖVIVUN ASENNUS

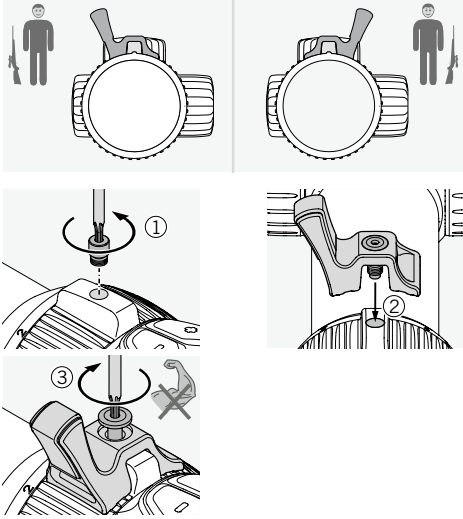

2.4 RISTIKKO TOISESSA KUVATASOSSA (OKULAARIN KUVATASO)

Kun suurennusta lisätään, ristikko pysyy samankokoisena. Kuvan koko siis muuttuu, mutta ristikon koko ei muutu. Suurimmissakin suurennuksissa ristikko peittää vain pienen osan kohteesta. Ristikkoa voidaan käyttää etäisyyden arvioimisen apukeinona vain varauksella.

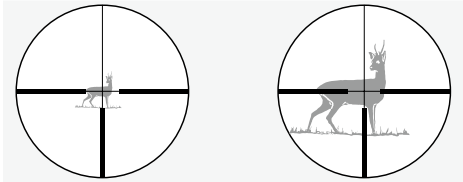

2.5 PARALLAKSI

Kiikaritähitin on parallaksiton 100 metrin päässä olevaan kohteeseen. Tämä tarkoittaa, että 100 metrin etäisyydellä kohde ja ristikko ovat täsmälleen samassa tasossa.

Yli tai alle 100 metrin etäisyyksillä on katsottava kiikaritähitimen keskiosan läpi. Näin estetään osumapisteen siirtyminen parallaksivirheiden vuoksi.

2.6 PARALLAKSITORNIN KÄYTTÖ (VAIHELEE MALLEITTAIN)

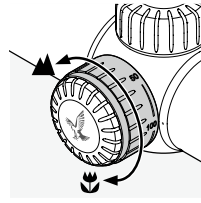

Parallaksitornilla voidaan säätää tarkennus kaikille etäisyyksille ja estää parallaksin aiheuttamat tähtäysvirheet.

a) Pikasäätö

Tähtäysetäisyydet 50 m - ∞ on kaiverrettu parallaksitorniin. Käännä parallaksitornia, kunnes haluttu etäisyys on kohdistettu osoitintappiin. Parallaksitornissa on myös salpa 100 metrin kohdalla. Näin asetus kyetään tuntemaan etenkin hämärässä.

b) Tarkka säätö

Aseta suurennus suurimmalle tasolle ja käännä parallaksitornia, kunnes kuva on mahdollisimman terävä. Siirrä seuraavaksi silmä taaksepäin ja eteenpäin lähtöpupillin alueella. Jos näin tehtäessä ristikko liikkuu kuvaan nähden, korjaa etäisyysasetusta, kunnes ristikon liikkeen ja kuvan liikkeen välillä ei ole enää havaittavissa eroa.

2.7 RISTIKON VALAISTUKSEN KÄYTTÖ

1. POIS/PÄIVÄ/YÖ-kytkin

Valitse ensin päivän (symboli) tai yön (symboli) valaistus kääntämällä kytkin haluttuun asentoon.

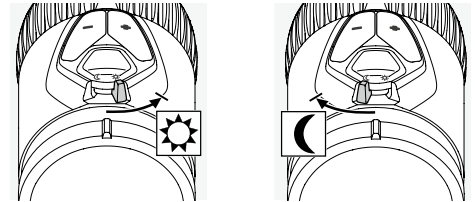

2. Kirkkauden säätö

Nyt kirkkautta voidaan säätää valitussa tilassa painikkeilla +/- . Ihanteellinen kirkkaustaso voidaan

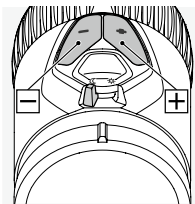

saavuttaa nopeasti painamalla ja pitämällä yhtä painiketta painettuna (pitkä pulssi). Tarkkoja säätöjä tehdään painamalla jompaakumpaa painiketta kerran (yksittäinen pulssi).

3. Valaistuksen kytkeminen pois käytöstä

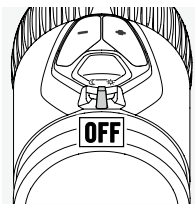

Käännä POIS/PÄIVÄ/YÖ-kytkin keskiasentoon.

4. Muistitoiminto

Kun valaistus kytketään jälleen käyttöön, viimeisin PÄIVÄ- tai YÖ-tilan kirkkausasetus palautetaan automaattisesti.

5. Automaattinen virran katkaisu

Jos kirkkautta ei ole säädetty kolmeen tuntiin päivällä tai viiteen tuntiin yöllä, ristikon valaistuksen virta katkeaa automaattisesti.

6. SWAROLIGHT

Z8i+-mallit on varustettu älykkäällä kallistusanturilla, joka tunnistaa, onko kiikaritähde ampuma-asennossa, ja välittää tiedon valaistuksyksikölle. Kiikaritähde kytkeytyy pois käytöstä, jos kallistus kulma on yli 70 astetta (ylös- tai alaspäin) esimerkiksi tuettaessa kivääri pystysuuntaan.

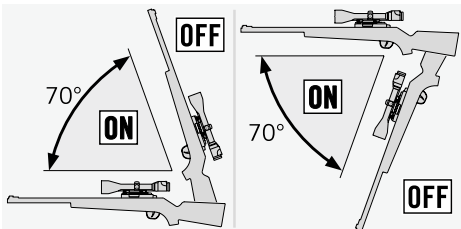

Kiikaritähde kytkeytyy myös pois käytöstä, jos sivusuuntainen kallistuskulma on yli 30 astetta (esimerkiksi asetettaessa kivääri polville).

Kun kivääri palautetaan ampuma-asentoon, valaistus kytkeytyy automaattisesti käyttöön.

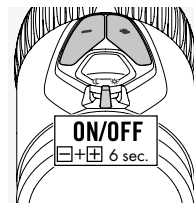
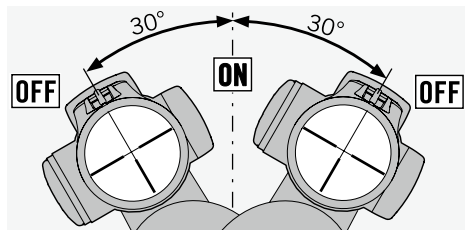

SWAROLIGHT-toiminto voidaan poistaa kokonaan käytöstä kääntämällä POIS/PÄIVÄ/YÖ-kytkin keskiasentoon ja painamalla samanaikaisesti painikkeita +/- kuuden sekunnin ajan. Toiminto on kytketty

pois kokonaan, kun valo vilkkuu kahdesti. SWAROLIGHT voidaan aktivoida uudelleen toistamalla tämä vaihe.

7. Kytettävä ristikko (vaihtelee malleittain)

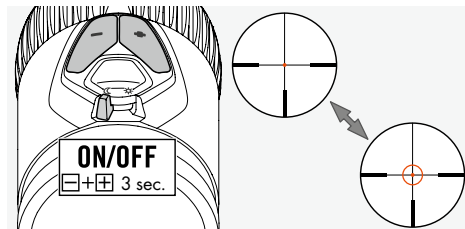

Kytke FLEXCHANGE 4A-IF -ristikon valaistus renkas käyttöön kääntämällä POIS/PÄIVÄ/YÖ-kytkin PÄIVÄ- tai YÖ-asentoon. Ristikon valaistus on nyt aktivoitu. Kytke valaistus renkas käyttöön painamalla painikkeita +/- samaan aikaan kolmen sekunnin ajan. Kytke rengas pois käytöstä toistamalla tämä vaihe.

8. Pariston varausmäärän ilmaisun

Jos valaistu ristikko alkaa vilkkua, paristo on vaihdettava pian. Paristo toimii vielä muutaman tunnin ajan kirkkausasetuksen ja ympäristön lämpötilan mukaan.

9. Pariston vaihtaminen

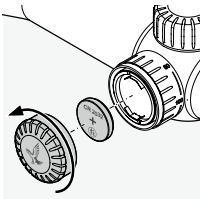

- Kytke ristikon valaistus pois käytöstä.
- Irrota paristokansi kääntämällä sitä vastapäivään.
- Irrota vanha paristo.
- Kun asetat uuden pariston (CR 2032), varmista, että pariston "+"-puoli osoittaa

ylöspäin.

- Kierrä paristokansi takaisin paikalleen.

Paristot



Paristoja ei saa hävittää tavallisen kotitalousjätteen mukana. Tämän vuoksi laki edellyttää käytettyjen paristojen toimittamista asianmukaisiin keräyspisteisiin. Ne voidaan toimittaa maksutta lähellä sijaitsevaan keräyspisteeseen (esim. jälleenmyyjä tai kunnalliset keräyspisteet). Seuraavat symbolit on merkitty paristoihin: erillään hävittämisestä muistuttava merkki (yliviivattu jäteastia) ja paristojen sisältämiä vaarallisista kemikaaleista varoittavat merkinnät ("Cd" = kadmium, "Hg" = elohopea ja "Pb" = lyijy). Auta suojelemaan ympäristöä haitallisilta saasteilta.

Huomio:

Tallennettu kirkkausasetus häviää pariston vaihtamisen yhteydessä. Kun valaistusyksikkö kytketään jälleen käyttöön, se palautuu keskitason kirkkausasetukseen PÄIVÄ-tilassa.

10. Pariston käyttöaika

Tutustu tuotteen teknisiin tietoihin.

Varaparistotilan irrotus

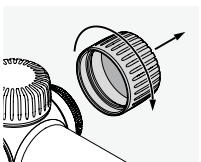

Paristo

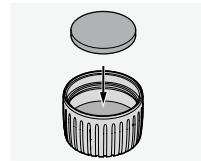
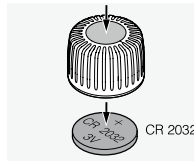

2.8 SWAROVSKI OPTIK -KISKOSUOJUS (VAIN SR-VERSIO)

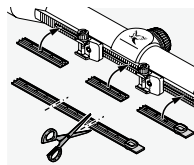

Toimitetulla suojuksella voidaan suojata kiskon näkyvät osat. Se voidaan leikata sopivaan kokoon ja painaa kiskoon sormilla.

3. KIIKARITÄHTÄIMEN KOHDISTUS

3.1 PERUSSÄÄTÖ

Kiikaritähntäimen ja kiväärin toimivuus varmistetaan antamalla ammattilaisen kiinnittää kiikaritähntäin.

Ristikko on asetettu valmiiksi säätöalueen keskelle. Ennen kiinnitystä voidaan tarkistaa, että ristikko on oikeassa kohdassa. Tämä tehdään irrottamalla kierrettävät kannet ylä- ja sivutornista.

Käännä ylä- tai sivutornin ulompi uritettu rengas myötäpäivään ääriasentoon asti. Käännä sitten uritettu rengas vastapäivään ääriasentoon asti ja laske napsausten määrä tämän aikana. Jaa napsausten määrä kahdella, jolloin saat tarkan keskikohdan. Toista tämä vaihe toisessa tornissa.

Huomio:

Kun kiikaritähntäin kiinnitetään kivääriin, varmista silmätietäisyyden oikea asetus (tutustu tuotteen teknisiin tietoihin).

3.2 KIIKARITÄHTÄIMEN SÄÄTÖ KIVÄÄRISSÄ

Luodin osumakohdan poikkeaminen tähtäyspisteestä voidaan korjata helposti ja tarkasti säätämällä ylä- ja sivutornia.

Ristikon keskipiste pysyy aina näkökentän keskellä.

Kohdistuksen valmistelu:

Varmista ennen kohdistusta, että seuraavat parametrit on asetettu oikein:

- Parallaksi
- Silmäkohtainen säätö
- Suuri suurennus

Säädä irrottamalla kierrettävät kannet ylä- ja sivutornista.

Jos osumapiste on alhaalla

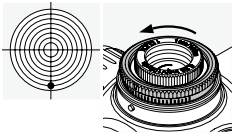

Käännä ylätornin ulompaa uritettua rengasta nuolensuuntaan H (vastapäivään).

Jos osumapiste on ylhäällä

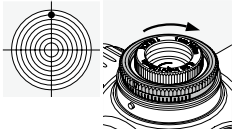

Käännä ylätornin ulompaa uritettua rengasta nuolensuunnan H vastaiseen suuntaan (myötäpäivään).

Jos osumapiste on vasemmalla

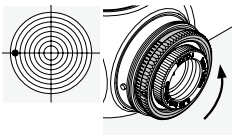

Käännä sivutornin ulompaa uritettua rengasta nuolensuuntaan R (vastapäivään).

Jos osumapiste on oikealla

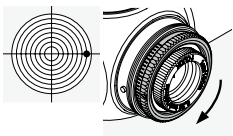

Käännä sivutornin ulompaa uritettua rengasta nuolensuunnan R vastaiseen suuntaan (myötäpäivään).

Tiedot napsausten määrästä osumapisteen korjaukseksi ovat tuotteen teknisissä tiedoissa tai kiikaritähäimen ylä- tai sivutorniin kaiverrettuina.

3.3 NOLLAKOHDAN SÄÄTÖ

Kun kiväärin kiikaritähäin on säädetty, voidaan tehdä seuraava perussäätö. Asteikko on kaiverrettu ylä- tai sivutornin uritettuun renkaaseen.

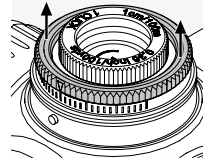

1. Nosta ulompaa uritettua rengasta ja pidä se ylhäällä, kun käännät sitä. Se ei pysy ylhäällä itsestään.

Kun uritettua rengasta käännetään tässä asen-

nossa, ristikköä ei säädetä.

2. Käännä uritettua rengasta, kunnes asteikon nollassa kohta on kohdistettu kiikaritähäimen osoitintappiin (valettu metallitappi).

3. Kun uritettu rengas vapautetaan, sillä voidaan jälleen säätää ristikköä. Henkilökohtainen tähtäyspisteasetus on nyt nollassa.

3.4 VINKKEJÄ KIIKARITÄHTÄIMIEN KIINNITYKSEEN

Markkinoilla on erilaisia kehittyneitä kiikaritähäimien kiinnitysvaihtoehtoja. Näillä kiikaritähäin voidaan kiinnittää turvallisesti kivääriin.

Tarvittava vakaus ja tarkkuus saavutetaan käyttämällä oikeita työkaluja ja oikeaa määrää voimaa. Lue kiinnitysosan valmistajan asennusohjeet huolellisesti. Niissä on kiinnitysvinkkejä ja yksityiskohtaisia tietoja oikeista työkaluista.

Seuraavassa on muutamia esimerkkejä:

- Kiinnitysosan tyypistä riippuen (lue valmistajan ohjeet) voi jalustaa kiinnitettäessä olla apua siitä, että poistaa kiinnityspintojen pintakäsittelyn ja rasvan niistä ja ennen yhteen pulittaamista sivelee niihin ensin sopivaa lukitetta.
- Tarvittaessa renkaat voidaan esimerkiksi läpätä, jotta varmistetaan, että kiinnitys on tarkasti keskellä.

- Poista rasva myös renkaiden kiristyspinnoista ja sisäpuolista ja lisää sopivaa lukitetta ainakin renkaiden alapuoliin vakauden varmistamiseksi.
- Ole erityisen huolellinen ristikkoa säädettäessä.
- Silmäetäisyys:
Kiikaritähntäimen oikea silmäetäisyys on teknisissä tiedoissa.
Tämä antaa parhaan mahdollisen näkökentän ja mukavan ampuma-asennon yhdessä käyttäjän henkilökohtaisten mittausten ja asetusten kanssa.
- Kiristysmomentti:
Kiristä renkaiden ruuvit vuorotellen **200 N cm:n enimmäismomenttiin**. Näin varmistetaan, että kiikaritähntäimen runkoon ei kohdistu liikaa painetta ja että se on asennettu tarkasti ja ilman jännitettä. Momenttiavaimen käyttöä suositellaan oikean voimamäärän varmistamiseksi. Renkaita ei saa missään tapauksessa kiristää tiukemmin, jotta lukitetta ei tarvitsisi käyttää renkaiden alapuolissa.

Vaihtoehtona rengaskiinnitykselle SWAROVSKI OPTIK tarjoaa oman innovatiivisen asennuskiskon. SWAROVSKI OPTIK -kisko kiinnittää jalustan yläosan hampailla ja varmistaa erinomaisen vakauden. Sen kiinnitys on nopeaa ja helppoa, eikä lukiteita tai porausta tarvita.

Jos käytetään oikeita työkaluja oikealla määrällä voimaa ja valmistajan ohjeita noudatetaan huolellisesti, kiikaritähntäin tarvitsee vain vähän säätöä kohdistettaessa. Käytä yksilöllisiä osia oikein, jotta varmistetaan, että ase, kiinnitysosan ja kiikaritähntäimen yhdistelmä kootaan mahdollisimman tarkasti. SWAROVSKI OPTIK ei takaa, että tässä annetut tiedot ovat oikeita, ajan tasalla tai kattavia.

3.5 BTF – FLEX-BALLISTIikkatorni

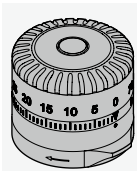

Erikseen määritettävällä flexballistiikkatornilla (BTF) kohde pysyy tähtäimessä halutuilla etäisyyksillä. Luodin putoamaa voidaan kompensoida käyttämällä sitä ylätornina. Sivutornina käytettäessä se soveltuu ihanteellisesti sivu-

säätöön tai ennakon määrittämiseen. BTF voidaan asentaa ilman työkaluja, ja se voidaan yhdistää mihin tahansa saatavilla olevaan ristikkoon.

3.6 PBR – HENKILÖKOHTAINEN BALLISTIikkarengas

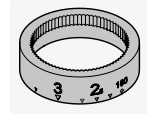

Henkilökohtainen ballistiikkarengas (PBR) on BTF:n lisävaruste, joka tarjoaa laajat mukautusmahdollisuudet käyttäjälle tärkeillä metsästysetäisyyksillä. Tämä eri-

koislisävaruste kaiverretaan BTF:lle SWAROVSKI OPTIK -ballistiikkaohjelmaan annettujen henkilökohtaisten tietojen perusteella, ja se mukautetaan valittuun patruunaan.



BALLISTICPROGRAMS.
SWAROVSKIOPTIK.COM

4. HUOLTO JA KUNNOSSAPITO

4.1 PUHDISTUSLIINA

Tällä mikrokuituliinalla voidaan puhdistaa herkimätkin lasipinnat. Se soveltuu objektiivin linsien, okulaarien ja silmälasien puhdistamiseen. Pidä liina puhtaana, sillä lika voi vahingoittaa linsin pintaa. Jos liina on likainen, pese se haaleassa saippuavedessä ja anna kuivua itsekseen. Käytä vain lasipintojen puhdistukseen.

4.2 PUHDISTUS

Kaikki kiikaritähntäimen osat ja pinnat on suunniteltu helposti puhdistettaviksi. Kiikaritähntäimen käyttöikää pidennetään pitämällä lasipinnat puhtaina liasta, öljystä ja rasvasta.

Puhdista linssi poistamalla ensin suuremmat lika-hiukkaset linssiharjalla. Poista jäljellä oleva lika henkäisemällä kevyesti linssiin ja kiillottamalla puhdistusliinalla. Metalliosat on suositeltavaa puhdistaa pehmeällä ja puhtaalla liinalla.

4.3 HYÖNTEISKARKOTTEIDEN KÄYTTÖ

Aktiivinen aine DEET (hyönteiskarkote) voi pitoisuudesta riippuen vahingoittaa sekä synteettisiä materiaaleja että lakattuja pintoja. Näin voi käydä erityisesti silloin, kun tuotetta on juuri levitetty ja se on edelleen kostea pinnall, jolloin tuote tulee kontaktiin ihon kanssa.

Vaihtoehtoisesti voidaan käyttää ICARIDIN-pohjaisia hyönteiskarkotteita.

4.4 SÄILYTYS

Kiikaritähitin on säilytettävä tilassa, joka on kuiva ja hämärä ja jossa on hyvä ilmanvaihto. Jos kiikaritähitin on märkä, kuivaa se ennen varastointia.

5. TURVALLISUUS-SUOSITUKSET

⚠ 5.1 VAROITUS!

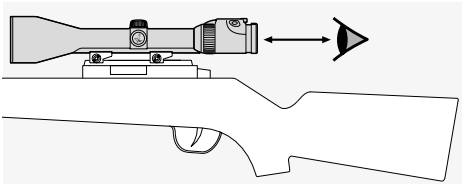
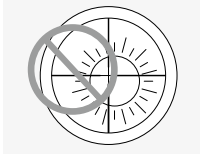

5.2 VAROITUS

Valitessasi kiikaritähitimen arvoa 1 pienemmän suurennusasteen, näkyy kohde kiikaritähitimen läpi katsottaessa todellista pienempänä! Tämä tarkoittaa, että kohde näkyy pienennettynä ja sijaitsee todellisuudessa lähempänä kuin mitä voisi odottaa kiikaritähitimen läpi katsottaessa! Tämä on ammuttaessa ehdottomasti huomioitava!

5.3 YLEISET TIEDOT

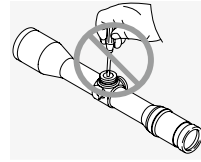
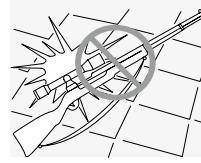

Ainoastaan SWAROVSKI OPTIK Absam (Itävalta) tai SWAROVSKI OPTIK North America saavat korjata tai huoltaa tuotteen. Muussa tapauksessa takuu mitätöityy.

5.4 VESITIIVIYS

Korkealaatuisten tiivisteiden ja valmistusmenetelmien ansiosta kiikaritähitimet ovat vesitiiviitä 0,4 baarin paineeseen tai neljän metrin syvyyteen asti. Kiikaritähitin on vesitiivis myös silloin, kun kierrettävä kansi on irrotettu. Tästä huolimatta kiikaritähitintä ja etenkin torneja on syytä käsitellä varoen. Kiikaritähitin on täytetty jalokaasulla sivutornin alla olevan ruuvinreiän kautta. Älä löysää kiikaritähitimen pohjassa olevaa tiivistysruuvia.

6. YHTEENSOPIVUUDESTA

Tietoja yhteensopivuudesta:

https://swarop.tk/z8i_compliance



WEEE/ElektroG

Tämä merkintä viittaa siihen, ettei tätä tuotetta saa hävittää kotitalousjätteen mukana WEEE-direktiivin (sähkö- ja elektroniikkalaiteromua koskeva direktiivi) ja kansallisten lakien mukaan. Tämä tuote on toimitettava sille tarkoitettuun keräyspisteeseen. Tietoja sähkö- ja elektroniikkalaiteromun keräyspisteistä saa asianomaisilta kunnallisilta laitoksilta tai sähkö- ja elektroniikkalaiteromun valtuutetusta vastaanottopisteestä. Tämän tuotteen oikeanlainen hävittäminen edistää luonnonsuojelua ja estää luonnolle ja ihmisten terveydelle aiheutuvia mahdollisia haittoja, joita voi esiintyä, jos tuotetta käsitellään asiaankuulumattomalla tavalla.

TAK FOR, AT DU HAR
VALGT DETTE PRODUKT
FRA SWAROVSKI OPTIK.
I TILFÆLDE AF SPØRGSMÅL
BEDES DU HENVENDE
DIG TIL DIN FORHANDLER
ELLER DIREKTE TIL OS PÅ
SWAROVSKIOPTIK.COM.

TAKUU

Tämä SWAROVSKI OPTIKin tuote on korkealaatuinen instrumentti, johon sisältyvät maailmanlaajuinen takuu ja lisäpalvelut. Lisätietoja on osoitteessa:

https://swarop.tk/riflescopes_warranty



Kaikki annetut tiedot ovat tyyppisiä arvoja.

SWAROVSKI OPTIK pidättää oikeuden suunnittelun ja toimituksen muuttamiseen. SWAROVSKI OPTIK ei hyväksy mitään vastuuta painovirheistä.

1. OVERSIGT

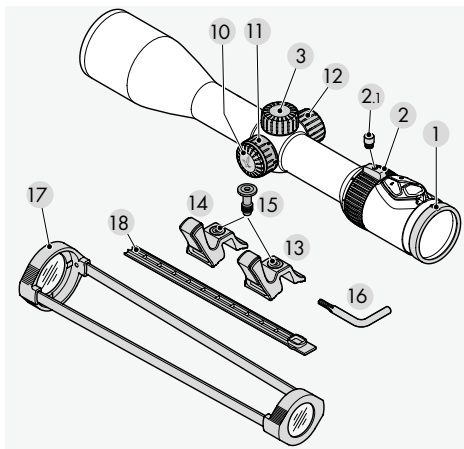

- 1 Justering af dioptri
- 2 Indstillingsring til forstørrelse
- 2.1 Dækselskrue
- 3 Skruelåg
- 4 Højdejustering
- 4.1 Indeksstift
- 5 Vindjustering
- 5.1 Indeksstift
- 6 Drejeknap
- 7 Kontakt FRA/DAG/NAT
- 8 Regulering af lysstyrke til sigtebelysning
- 9 Batteri til sigtebelysning (cellebatteri CR 2032)
- 10 Batteridæksel
- 11 Parallaxsetarn (afhængigt af model)
- 12 Reservebatteridæksel
- 13 +14 TL+ justergreb (sort og orange, afhængigt af model))
- 15 Skruer
- 16 Torxskruetrækker
- 17 Transparente sigtedæksler
- 18 SWAROVSKI OPTIK skinneafskærmning (afhængigt af model)

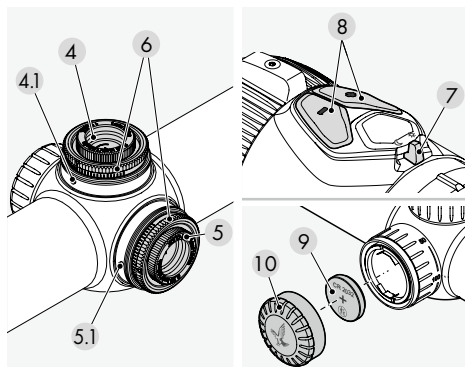

2. BETJENING

2.1 INDSTILLING AF BILLEDKARPHEDEN

Drej dioptriindstillingsringen, indtil dine øjne fokuserer korrekt i forhold til sigtet.

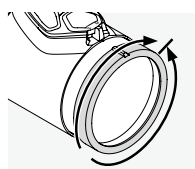

Drej først dioptriindstillingsringen helt til venstre (mod uret), og derefter til højre, indtil sigtet viser optimal skarphed. Indstillingsområdet afhænger af den individuelle model. Du kan finde

flere oplysninger i det vedlagte tekniske dataark.

2.2 FORSTØRRESESSKIFTE

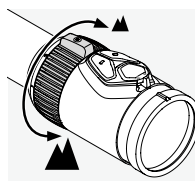

Drej indstillingsringen til forstørrelse helt op til 160° for at opnå den ønskede forstørrelse. Indstillingen foretages løbende. Skalaen på indstillingsringen gør det nemt at aflæse indstillingen.

Det bløde, riflede overtræk på indstillingsringen har et lille fremspring for at lette orienteringen. Afhængig af modellen har indstillingsringen til forstørrelse også en hage ved 1 x forstørrelse (CLICKONE), som gør dig opmærksom på, at du går ind i VIEWPLUS-området.

2.3 MONTERING AF TL+ JUSTERGREBET

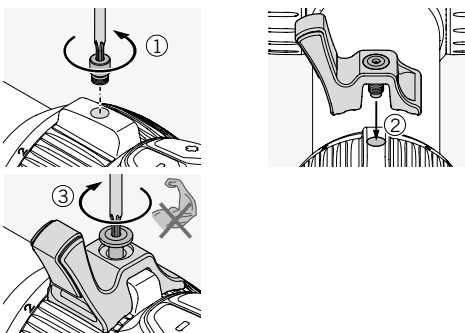
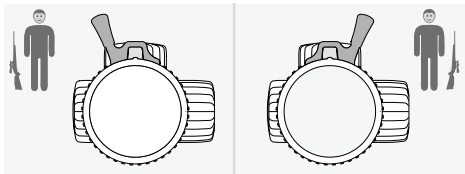

2.4 SIGTET I ANDET BILLEDPLAN (OKULAR-BILLEDPLAN)

Hvis du øger forstørrelsen, forbliver sigtets størrelse den samme. Billedstørrelsen ændrer sig, men sigtet gør ikke. Selv ved en høj forstørrelse dækkes kun en lille del af byttet. Sigtet kan kun anvendes til at estimere afstanden i et begrænset omfang.

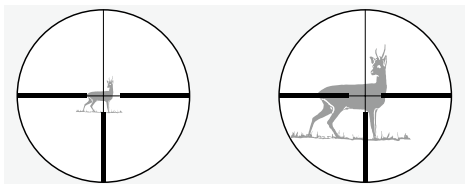

2.5 PARALLAKSE

Dit riffelsigte er indstillet til at være parallaksefrit ved en afstand til byttet på 100 meter. Dette betyder, at byttet og sigtet er på nøjagtigt det samme plan ved en afstand på 100 meter.

Bemærk, at ved skud på afstande over eller under 100 meter skal du kigge gennem midten af sigtet. Dette er med til at forhindre træfpunktsforskydninger som følge af parallaksefejl.

2.6 BETJENING AF PARALLAKSETÅRNET (AFHÆNGIG AF MODEL)

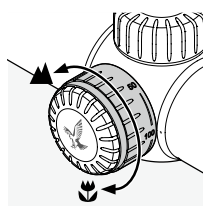

Med parallaksetårnet kan du indstille skarpheden for enhver afstand til byttet og forhindre sigtefejl på grund af parallakse.

a) Hurtigindstilling

Afstanden til byttet fra 50 meter til ∞ er indgraveret på parallaksetårnet. Drej parallaksetårnet, indtil den ønskede afstand er rettet ind efter indeksstiften. Parallaksetårnet har også en hage ved 100 meter. Dette giver dig mulighed for at føle indstillingen, særligt i skumringen.

b) Finindstilling

Indstil forstørrelsen til det højeste niveau, og drej parallaksetårnet, indtil billedet er så skarpt som muligt. Bevæg derefter øjet frem og tilbage i udgangspupillens område. Hvis sigtet bevæger sig i forhold til billedet, skal afstandsindstillingen korrigeres, indtil der ikke længere kan registreres en forskel mellem sigtets bevægelse og billedets bevægelse.

2.7 BETJENING AF SIGTEBELYSNINGEN

1. Kontakt FRA/DAG/NAT

Først skal du vælge enten dags (symbol) eller nattebelysning (symbol) ved at dreje kontakten til den relevante position.

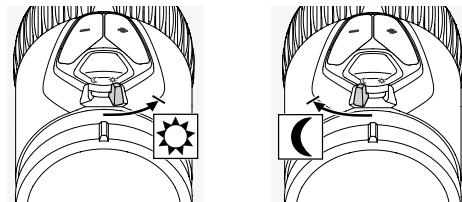

2. Regulering af lysstyrke

Du kan nu regulere lysstyrken i den modus, du har valgt, vha. knapperne +/- . For at opnå en

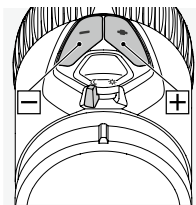

ideel lysstyrke hurtigt kan du trykke og holde en af knapperne nede (lang impuls). Ved at trykke på en af knapperne en gang (enkelt impuls) foretages finindstilling.

3. Slukning af belysningen

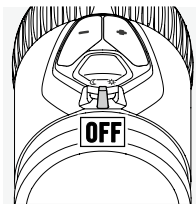

Drej kontakten FRA/DAG/NAT til midterpositionen.

4. Hukommelsesfunktion

Når du tænder for belysningen igen, gendannes den seneste lysstyrkeindstilling for DAG og NAT modus automatisk.

5. Automatisk slukfunktion

Hvis du ikke justerer lysstyrken i 3 timer om dagen eller 5 timer om natten, slukkes sigtebelysningen automatisk.

6. SWAROLIGHT

Z8i+ modellen er monteret med en intelligent vippeføler, der registrerer, hvorvidt riffelsigtet er i en skudposition, og sender denne information til belysningsenheden. Sigtet slukkes, hvis hældningsvinklen er over 70° (opad eller nedad), f.eks. hvis du holder riflen lodret opad.

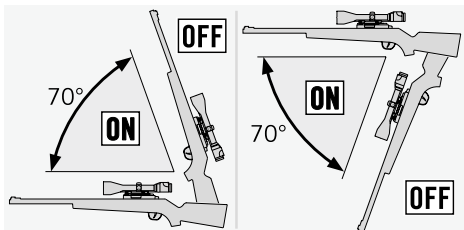

Sigtet slukkes også automatisk, hvis den lodrette hældning er over 30° (hvis du f.eks. hviler riflen mod dine ben).

Når du indstiller riflen til skudposition igen, tændes belysningen automatisk.

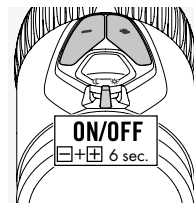
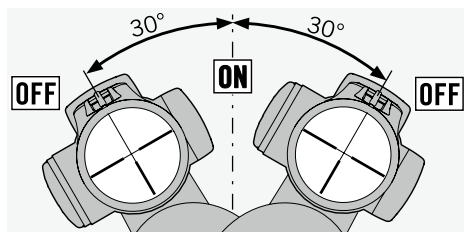

Du kan deaktivere SWAROLIGHT funktionen ved at sætte kontakten FRA/DAG/NAT til midterpositionen og trykke på knapperne +/- samtidigt i seks sekunder. Lyset vil blinke to gange for at bekræfte, at

funktionen er deaktiveret. Du kan aktivere SWAROLIGHT igen ved at gentage dette trin.

7. Indstilleligt sigte (afhængig af model)

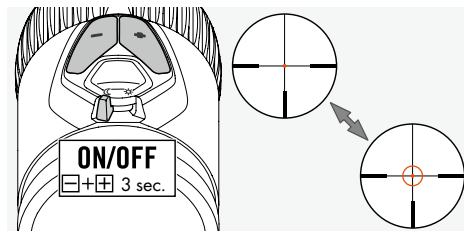

Drej kontakten FRA/DAG/NAT til positionen DAG eller NAT for at tænde for den oplyste ring på FLEXCHANGE 4A-IF sigtet. Sigtebelysningen er nu aktiveret. Tryk på knapperne +/- samtidigt i tre sekunder for at tænde for den oplyste ring. Gentag dette trin for at slukke for ringen igen.

8. Batteristrømindikator

Hvis det oplyste sigte begynder at blinke, skal du snart udskifte batteriet. Batteriet vil fortsat fungere i et par timer afhængig af lysstyrkeindstillingen og omgivelsestemperaturen.

9. Udskiftning af batteriet

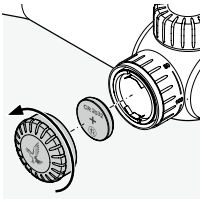

- Sluk for sigtebelysningen.
- Skru batteridækslet af ved at dreje det mod uret.
- Tag det gamle batteri ud.
- Når du isætter det nye batteri (CR 2032), skal du sørge for, at den side, der er markeret med et "+" vender opad.

- Skru batteridækslet på igen.

Batterier



Batterier må ikke bortskaffes med husholdningsaffald. Derfor er du forpligtet ifølge loven til at returnere brugte batterier. Du kan bortskaffe dem lokalt (f.eks.

hos din forhandler eller en genbrugsstation) gratis. Batterier er markeret med et symbol med et kryds over en affaldscontainer med hjul samt et kemisk symbol for den farlige substans, de indeholder: "Cd" for kadmium, "Hg" for kviksølv, og "Pb" for bly. Hjælp os med at beskytte miljøet mod forurenende stoffer.

Bemærk:

Når du udskifter batteriet, går den gemte lysstyrkeindstilling tabt. Når du tænder for belysningsenheden igen, går den tilbage til middellysstyrkeindstillingen i DAG modus.

10. Batteridriftstid

Se det vedlagte tekniske dataark.

Afmontering af beholderen til reservebatteri

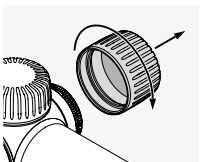

Batteri

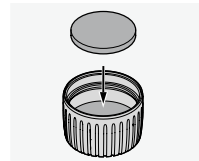
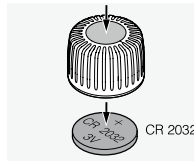

2.8 SWAROVSKI OPTIK SKINNEAFSKÆRMNING (KUN SR VERSION)

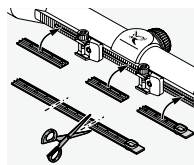

Den medfølgende afskærmning kan anvendes til at beskytte skinnens blotlagte områder. Du kan beskære den til den påkrævede størrelse og trykke den ind i skinnen vha. dine fingre.

3. INDJUSTERING AF SIGTET

3.1 GRUNDJUSTERING

For at sikre, at sigtet og riflen fungerer perfekt sammen, skal du altid få en kompetent bøssehandler til at montere sigtet.

Sigtet er indstillet fra fabrikken til den mekaniske midterposition. Før monteringsprocessen påbegyndes, kan du kontrollere, at sigtet er i den rigtige position. Det gør du ved at afmontere skruedækslerne fra top- og sidetårnene.

Drej den ydre drejeknap på top- eller sidetårnet med uret, indtil den stopper. Drej derefter drejeknappen mod uret, indtil den stopper, og tæl antallet af klik. Halvdelen af antallet af klik giver dig den nøjagtige midterposition. Gentag dette trin for det andet tårn.

Bemærk:

Når du monterer sigtet på riflen, skal du sørge for, at du indstiller øjenafstanden korrekt (se det tekniske dataark).

3.2 JUSTERING AF SIGTET PÅ RIFLEN

Hvis kuglens træfpunkt afviger fra sigtepunktet, kan du let og nøjagtigt korrigere dette ved at justere top- og sidetårnet.

Sigtets midterpunkt vil altid forblive i midten af synsfeltet.

Klargøring til indstilling af sigtet:

Før sigtet indstilles, skal det sikres, at følgende parametre har de korrekte indstillinger:

- Parallaxse
- Justering af dioptri
- Høj forstørrelse

Justeringerne foretages ved at afmontere skrue-dækslerne fra top- og sidetårnet.

Hvis skuddet er lavt

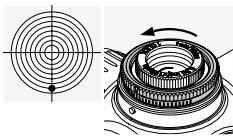

Drej den ydre drejeknap på toptårnet mod H (mod uret).

Hvis skuddet er højt

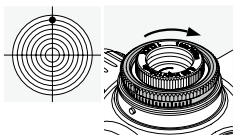

Drej den ydre drejeknap på toptårnet i modsatte retning af H (med uret).

Hvis skuddet er til venstre

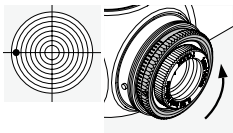

Drej den ydre drejeknap på sidetårnet i retning af R (mod uret).

Hvis skuddet er til højre

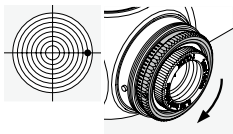

Drej den ydre drejeknap på sidetårnet i modsatte retning af R (med uret).

Du kan finde træfpunktskorrigeringen pr. klik i det vedlagte tekniske dataark eller i den information, der er indgraveret på top- eller sidetårnet på rif-felsigtet.

3.3 NULPUNKTSJUSTERING

Når du har justeret sigtet på riflen, kan du foretage grundindstillingen. Skalaen er indgraveret på drejeknappen på top- eller sidetårnet.

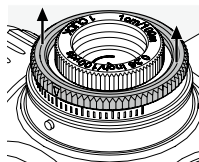

1. Løft den ydre drejeknap, og hold den i den hævede position, mens den drejes. Den forbliver ikke i den hævede position af sig selv.

Når du drejer drejeknappen i denne position, justeres sigtet ikke.

2. Drej drejeknappen, indtil nulpunktet på skalaen er rettet ind efter indekstiften (formstøbt metalstift) på sigtet.
3. Når du slipper drejeknappen, kan den igen bruges til at justere sigtet. Din individuelle sigtepunktsindstilling er nu nulpunktet.

3.4 TIP TIL MONTERING AF SIGTER

Mange forskellige avancerede monteringer fås på markedet i øjeblikket. Disse kan bruges til at montere dit sigte sikkert på riflen.

Ved hjælp af de rette værktøjer og den rette kraft kan du opnå den nødvendige stabilitet og præcision. Læs de medfølgende installationsanvisninger fra montage producenten omhyggeligt. De indeholder detaljerede oplysninger om, hvilke værktøjer du skal anvende, og tip til installation af monteringen.

Eksempler på disse anvisninger omfatter:

- Afhængig af typen af montage (læs producentens anbefalinger) kan det være nyttigt at fjerne overfladebehandlingen fra kontaktoverfladerne, når montagens base monteres. Overfladerne affedtes, og inden de skrues endeligt sammen smøres de med et egnet klæbemiddel.
- For at sikre, at beslaget sidder helt i midten kan du om nødvendigt f.eks. lappe ringene.

- Sammenklemningsoverfladerne og ringenes indvendige sider skal affedtes. Derefter påføres et egnet klæbemiddel på mindst den nederste halvdel af ringene for at sikre korrekt stabilitet.
- Vær særligt omhyggelig, når sigtet justeres.
- Øjenafstand:

Du finder den korrekte øjenafstand for sigtet i de tekniske data.

Sammen med brugerens personlige mål og præferencer giver dette det bedst mulige synsfelt i en komfortabel skudposition.
- Moment:

Tilspænd alternativt skrueerne på ringene til et **maksimummoment på 200 Ncm**. Dette sikrer, at sigtets hus ikke udsættes for unødvendig belastning, og at det monteres uden spænding og med stor præcision. Vi anbefaler, at der anvendes en momentnøgle, så det sikres, at den korrekte kraft anvendes. Du må under ingen omstændigheder tilspænde ringene strammere for at undgå at bruge klæbemiddel på den nederste halvdel af ringene.

Som alternativ til ringbeslagene leverer SWAROVSKI OPTIK sin egen innovative monteringsskinne. SWAROVSKI OPTIK skinnen griber den øverste del af beslaget med tænderne og garanterer total stabilitet. Den kan også monteres hurtigt og nemt uden behov for klæbemidler eller boring.

Hvis de rigtige værktøjer og den rette mængde kraft anvendes, og producentens anvisninger følges omhyggeligt, kræver riffelsigtet minimal indjustering. Få mest muligt ud af de individuelle komponenter for at sikre, at din kombination af våben, beslag og sigte monteres med den størst mulige præcision.

3.5 BTF – FLEKSIBELT BALLISTIKTÅRN

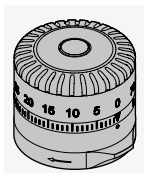

Det fleksible ballistiktårn (BTF) kan konfigureres separat og giver dig mulighed for at holde øjnene på byttet ved de ønskede afstande.

Hvis det bruges som toptårn, kan det kompensere for kuglefald.

Hvis det bruges som sidetårn, er

det bedst egnet til vindjustering eller vurdering af foranhold. Det fleksible ballistiktårn kan monteres uden værktøjer og kan kombineres med ethvert sigte.

3.6 PERSONLIG BALLISTIKRING (PBR)

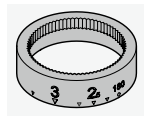

Den personlige ballistikring (PBR) er et skræddersyet tilbehør til det ballistiske tårn, der tilbyder en høj grad af tilpasning af afstande under jagt, som er relevante for dig. Dette specielle tilhør er indgraveret til det ballistiske tårn på baggrund af de personlige oplysninger, du angiver i SWAROVSKI OPTIKS ballistiske program, og det er tilpasset til den ammunition, du har valgt.



BALLISTICPROGRAMS.
SWAROVSKIOPTIK.COM

4. PLEJE OG VEDLIGEHOLDELSE

4.1 RENGØRINGSKLUD

Med denne specielle mikrofiberklud kan du rengøre selv de mest følsomme glasoverflader. Den er ideel til objektiver, okularer og briller. Hold kluden ren, da snavs kan beskadige linsens overflade. Hvis kluden er snavset, kan du vaske den i lunken sæbevand og lade den lufttørre. Den må kun bruges til rengøring af glasoverflader.

4.2 RENGØRING

Vi har designet alle komponenter og overflader på sigtet, så de er lette at rengøre. For at sikre, at sigtets optiske egenskaber opretholdes, skal glasoverfladen holdes fri for snavs, olie og fedt. For at rengøre linserne skal store støvpartikler først børstes af med en børste til optiklinser. Ånd forsigtigt på linsen, og poler den med rengøringskluden for at fjerne resterende snavs. Vi anbefaler, at du rengør metaldelene med en blød, ren klud.

4.3 BRUG AF INSEKTMIDLER

Det aktive stof DEET (insektmiddel) kan - afhængigt af koncentrationen - beskadige både syntetiske materialer og lakerede overflader. Det gælder især tilfælde, hvor produktet er påført for nylig og stadig er fugtigt på huden eller hænderne, som derefter kommer i kontakt med overfladen.

Som et alternativ kan der anvendes insektmidler baseret på ICARIDIN.

4.4 OPBEVARING

Du bør opbevare dit sigte på et tørt og mørkt sted med tilstrækkelig ventilation. Hvis dit sigte er vådt, skal du tørre det, før du lægger det fra dig.

5. SIKKERHEDS-ANBEFALINGER

⚠ 5.1 ADVARSEL!

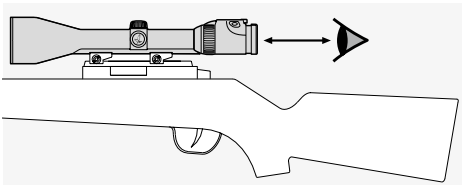
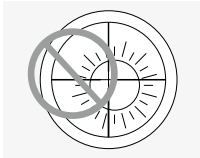

5.2 ADVARSEL

Hvis du vælger et forstørrelsestrin mindre end 1 på dit riffelsigte, vil målet synes mindre, end det i virkeligheden er, når du kigger igennem sigtet. Det betyder, at målet fremstår formindsket, og at det i virkeligheden er tættere på, end det ser ud til at være igennem sigtet. Dette skal der absolut tages højde for, før der skydes.

5.3 GENEREL INFORMATION

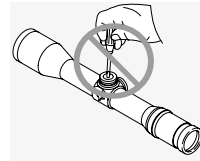
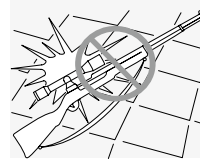

Reparation og service-ring må kun udføres af SWAROVSKI OPTIK Absam (Østrig) eller SWAROVSKI OPTIK North America, da garantien ellers bortfalder.

5.4 VANDTÆTHED

Kombinationen af tætningerne af høj kvalitet i vores sigter og den pleje, vi lægger i fremstillingen af dem, sikrer, at de er vandtætte op til et tryk på 0,4 bar eller en dybde på 4 meter. Sigtet forbliver vandtæt, selvom skruedækslet afmonteres. Du bør dog håndtere sigtet og særligt tårnene med omhu. Sigtet fyldes med ædelgas gennem skruehullet under sidetårnet. Tætningskruen må ikke løsnes på undersiden af sigtet.

6. OVERENSSTEMMELSE

Oplysninger om overensstemmelse findes på:
https://swarop.tk/z8i_compliance

WEEE/ElektroG



Dette symbol betyder, at produktet i henhold til WEEE-direktivet (direktiv om affald af elektrisk og elektronisk udstyr) og national lovgivning ikke må bortskaffes sammen med husstandsaffaldet. Produktet skal afleveres på et dertil indrettet bortskaffelsessted. Du kan få oplysninger om bortskaffelsessteder til affald af elektrisk og elektronisk udstyr hos den kompetente kommunale myndighed eller

et organ godkendt til bortskaffelse af sådant affald. Korrekt bortskaffelse af dette produkt bidrager til beskyttelse af miljøet og forhindrer de eventuelle skader på miljøet og menneskers sundhed, som kunne opstå ved forkert behandling af produktet.

GARANTI

Dette produkt fra SWAROVSKI OPTIK er et instrument af høj kvalitet, som vi yder globale garanti- og goodwill-tjenester til. Du kan få flere oplysninger på:
https://swarovski.com/riflescopes_warranty



МЫ БЛАГОДАРИМ ВАС
ЗА ВЫБОР ИЗДЕЛИЯ
ОТ SWAROVSKI OPTIK.
ЕСЛИ У ВАС ВОЗНИКНУТ
ВОПРОСЫ, ПОЖАЛУЙСТА,
ОБРАЩАЙТЕСЬ К
НАШЕМУ ДИЛЕРУ В
ВАШЕМ РЕГИОНЕ ИЛИ
НЕПОСРЕДСТВЕННО НА
SWAROVSKIОPTIK.COM.

Alle angivne specifikationer er typiske værdier.

Der tages forbehold for ændringer i udførelse og levering samt trykfejl.

1. ОБЗОР

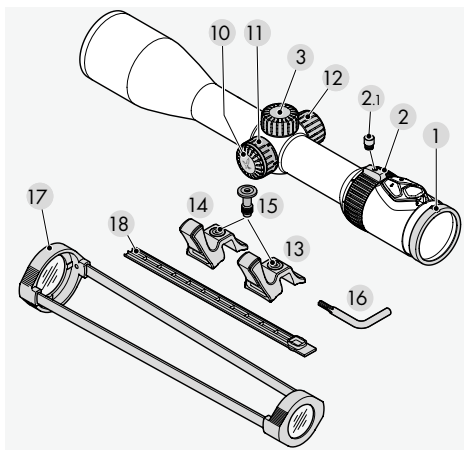

- 1 Диоптрическая настройка
- 2 Кольцо настройки увеличения
- 2.1 Винт-заглушка
- 3 Винтовая крышка
- 4 Регулировка угла прицеливания
- 4.1 Индексная метка
- 5 Регулировка поправки на ветер
- 5.1 Индексная метка
- 6 Рифленое кольцо
- 7 Переключатель ВЫКЛ/ДЕНЬ/НОЧЬ
- 8 Управление яркостью подсветки прицельной марки
- 9 Батарея для подсветки прицельной марки (элемент питания таблеточного типа CR 2032)
- 10 Крышка батарейного отсека
- 11 Отстройка от параллакса (в зависимости от модели)
- 12 Крышка отсека для запасной батареи
- 13 +14 Рычаг быстрой регулировки увеличения Т+ (черный и оранжевый, в зависимости от модели))
- 15 Винт
- 16 Отвертка Torx
- 17 Прозрачные крышки для прицела
- 18 Заглушка для крепежной планки SWAROVSKI OPTIK Rail (в зависимости от модели)

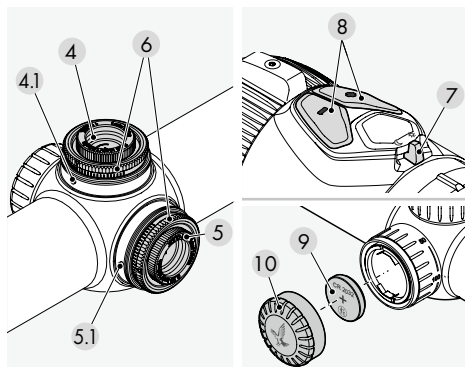

2. ФУНКЦИОНАЛЬНЫЕ ЭЛЕМЕНТЫ

2.1 ФОКУСИРОВКА

Поворачивайте кольцо диоптрической настройки до тех пор, пока прицельная марка не будет в фокусе.

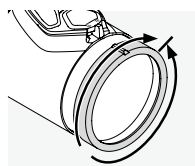

Сначала поверните кольцо диоптрической настройки влево (против часовой стрелки) до упора, а затем поворачивайте вправо, пока прицельная марка не будет в резком фокусе. Диапазон настройки зависит от конкретной модели. Дополнительную информацию можно найти в прилагаемой технической документации.

2.2 НАСТРОЙКА УВЕЛИЧЕНИЯ

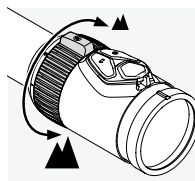

Поворачивайте кольцо настройки увеличения (до 160°) для получения требуемого увеличения. Такая настройка является непрерывной. Шкала на кольце настройки позволяет легко видеть значения. Мягкое

резиновое покрытие кольца настройки имеет небольшой выступ, упрощающий ориентацию. В некоторых моделях на кольце настройки увеличения есть индикатор однократного увеличения (CLICKONE), который позволяет понять, что вы находитесь в пределах диапазона VIEWPLUS.

2.3 УСТАНОВКА РЫЧАГА БЫСТРОЙ РЕГУЛИРОВКИ УВЕЛИЧЕНИЯ TL+

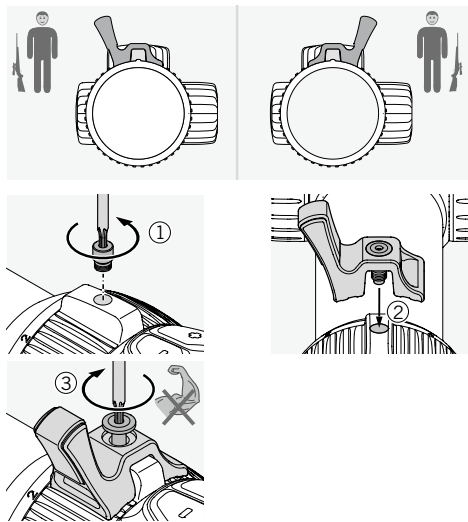

2.4 ПРИЦЕЛЬНАЯ МАРКА НА ВТОРОЙ (ОКУЛЯРНОЙ) ПЛОСКОСТИ ИЗОБРАЖЕНИЯ

При увеличении изображения размер прицельной марки остается неизменным. Меняется размер изображения, но не размер прицельной марки. Даже при сильном увеличении закрывается лишь тонкая область цели. Оценить дистанцию с использованием прицельной марки можно лишь в ограниченных пределах.

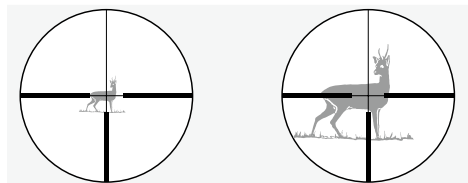

2.5 ОТСТРОЙКА ОТ ПАРАЛЛАКСА

В вашем оптическом прицеле для дистанции 100 м отстройка от параллакса не требуется. Это означает, что на дистанции 100 м цель и прицельная марка находятся в точности на одной плоскости.

Обратите внимание:

Для выстрелов на дистанции больше или меньше 100 м вам необходимо смотреть через центр прицела. Это позволит исключить смещение точки попадания в результате ошибок отстройки от параллакса.

2.6 ВЫПОЛНЕНИЕ ОТСТРОЙКИ ОТ ПАРАЛЛАКСА (В ЗАВИСИМОСТИ ОТ МОДЕЛИ)

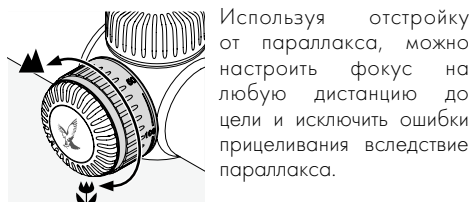

а) Быстрая настройка

На турели отстройки от параллакса выгравированы дистанции от 50 м до ∞. Поворачивайте турель отстройки от параллакса, пока желаемая дистанция не совпадет с индексной меткой. Кроме того, на турели отстройки от параллакса есть выступ на отметке 100 м, позволяющий на ощупь находить эту настройку, особенно в сумерках.

б) Точная настройка

Установите увеличение в максимальное положение и поворачивайте отстройку от параллакса, пока изображение не станет предельно четким. Затем увеличивайте и уменьшайте расстояние от глаза до окуляра в пределах диапазона выходного зрачка. Если прицельная марка перемещается относительно изображения, корректируйте дистанцию до тех пор, пока не будет видно различия между движением прицельной марки и движением изображения.

2.7 ИСПОЛЬЗОВАНИЕ ПОДСВЕТКИ ПРИЦЕЛЬНОЙ МАРКИ

1. Переключатель ВЫКЛ/ДЕНЬ/НОЧЬ

Сначала выберите режим подсветки день (символ) или ночь (символ), переведя переключатель в соответствующую позицию.

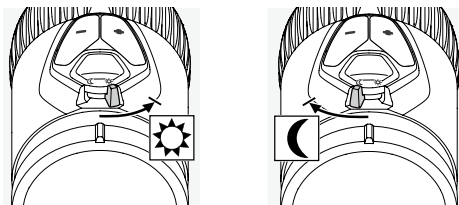

2. Настройка яркости

Затем с использованием кнопок +/- можно настроить яркость для выбранного режима. Для

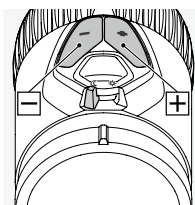

быстрого получения идеального уровня яркости можно нажать и удерживать одну из кнопок (длинный импульс). Для выполнения точной настройки используйте однократное нажатие

кнопки (одиночный импульс).

3. Отключение подсветки

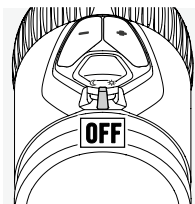

Переведите переключатель ВЫКЛ/ДЕНЬ/НОЧЬ в центральную позицию.

4. Функция памяти

При повторном включении подсветки будут автоматически восстанавливаться последние настройки яркости для режима ДЕНЬ или НОЧЬ.

5. Функция автоматического отключения

Если вы не настраиваете яркость в течение 3 часов днем или 5 часов ночью, подсветка прицельной марки автоматически отключается.

6. SWAROLIGHT

Модели Z8i+ снабжены интеллектуальным датчиком наклона, который определяет, находится ли оптический прицел в позиции выстрела, и отправляет эту информацию в блок подсветки. Подсветка отключается, если угол наклона больше 70° (вверх или вниз), например, если прицел направлен вертикально вверх.

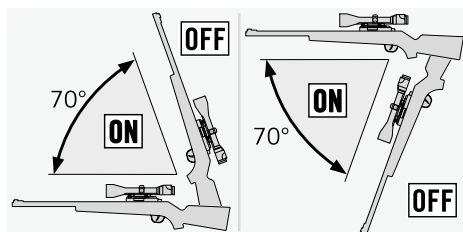

Подсветка также отключается при боковом наклоне более 30° (например, когда вы кладете ружье на колени).

Подсветка автоматически включается, когда оружие возвращается в позицию выстрела.

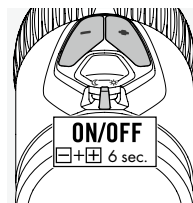
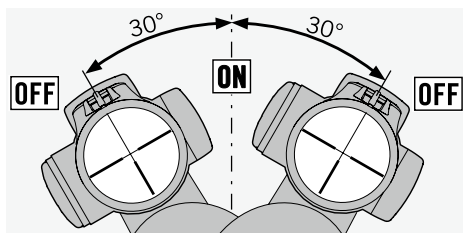

Функцию SWAROLIGHT можно деактивировать, установив переключатель ВЫКЛ/ДЕНЬ/НОЧЬ на центральную позицию и удерживая одновременно кнопки +/- в течение 6 секунд. Подсветка мигнет дважды для подтверждения деактивации этой функции. Повторив эти действия, можно снова активировать функцию SWAROLIGHT.

7. Переключаемая прицельная марка (в зависимости от модели)

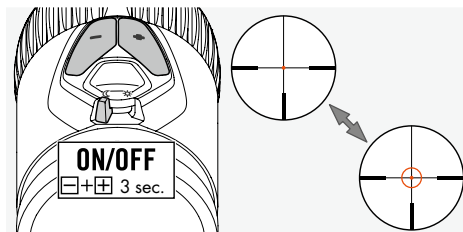

Установите переключатель ВЫКЛ/ДЕНЬ/НОЧЬ на позицию ДЕНЬ или НОЧЬ для включения кольца подсветки прицельной марки FLEX-CHANGE 4A-IF. Подсветка прицельной марки будет активирована. Нажмите кнопки +/- одновременно в течение 3 секунд для включения кольца подсветки. Для отключения кольца подсветки повторите эти действия.

8. Индикатор заряда батареи

Если прицельная марка начинает мигать, значит, вскоре потребуются заменить батарею. Батарея будет работать еще несколько часов, в зависимости от настроек яркости и температуры окружающей среды.

9. Замена батареи

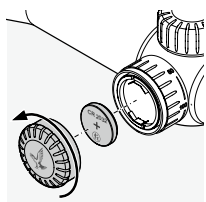

- Отключите подсветку прицельной марки.
- Открутите крышку батарейного отсека, поворачивая ее против часовой стрелки.
- Извлеките разрядившуюся батарею.

- Вставьте новую батарею (CR 2032), убедившись в том, что сторона со знаком + находится сверху.
- Прикрутите крышку батарейного отсека.

Батареи



Запрещается выбрасывать батареи вместе с бытовыми отходами. Испорченные батареи необходимо возвращать. Вы можете утилизировать их бесплатно, отнеся в ближайшее розничное предприятие или центр сбора отходов. Батареи помечены символом перечеркнутого передвижного мусорного контейнера, а также символом содержания опасного химического вещества: Cd – кадмий, Hg – ртуть, Pb – свинец. Защищайте окружающую среду от вредных загрязнений вместе с нами.

Примечание:

При замене батареи сохраненные настройки теряются. Когда вы снова включите блок подсветки, он вернется к среднему уровню яркости в режиме ДЕНЬ.

10. Срок службы батареи

См. прилагаемую техническую документацию.

Снятие контейнера для запасной батареи

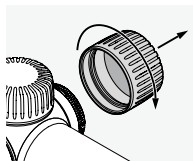

Батарея

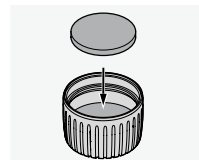
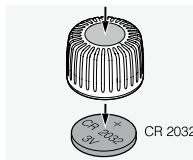

2.8 ЗАГЛУШКА ДЛЯ КРЕПЕЖНОЙ ПЛАНКИ SWAROVSKI OPTIK RAIL (ТОЛЬКО ДЛЯ ПРИЦЕЛОВ ВЕРСИИ SR)

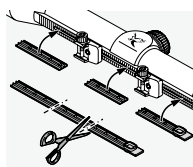

Предлагаемую заглушку можно использовать для защиты открытых областей крепежной планки. Ее можно отрезать до требуемого размера и вдавить пальцами в крепежную планку.

3. ПРИСТРЕЛКА ПРИЦЕЛА

3.1 БАЗОВЫЕ НАСТРОЙКИ

Чтобы обеспечить идеальную совместную работу прицела и оружия, прицел должен быть установлен опытным мастером-оружейником. Прицел поставляется с заводской установкой прицельной марки в механической средней позиции. Перед установкой прицела на оружие можно проверить корректность позиции прицельной марки. Для этого открутите крышки с верхней и боковой турели.

Поверните внешнее рифленое кольцо верхней или боковой турели по часовой стрелке до

упора. Затем поверните рифленое кольцо против часовой стрелки до упора, считая количество щелчков. Разделите количество щелчков пополам, что соответствует в точности средней позиции. Повторите эти действия для другой турели.

Примечание:

При установке прицела на ружье убедитесь в корректной настройке фокусного расстояния (см. техническую документацию).

3.2 НАСТРОЙКА ПРИЦЕЛА НА ОРУЖИИ

Если точка попадания пули отклоняется от цели, это можно легко и точно скорректировать с помощью верхней и боковой турелей.

Средняя точка прицельной марки всегда остается в центре поля зрения.

Подготовка к пристрелке:

Перед пристрелкой убедитесь в корректности настроек следующих параметров:

- Отстройка от параллакса
- Диоптрическая настройка
- Сильное увеличение

Для выполнения настроек открутите крышки с верхней и боковой турелей.

Если выстрел ниже цели

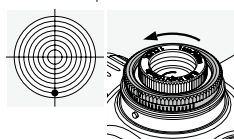

Поверните внешнее рифленое кольцо на верхней турели в направлении Н (против часовой стрелки).

Если выстрел выше цели

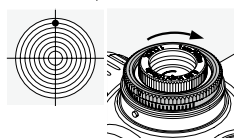

Поверните внешнее рифленое кольцо на верхней турели в направлении Н (против часовой стрелки).

Если выстрел левее цели

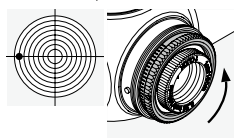

Поверните внешнее рифленое кольцо на боковой турели в направлении R (против часовой стрелки).

Если выстрел правее цели

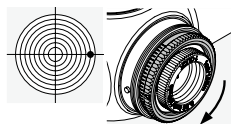

Поверните внешнее рифленое кольцо на боковой турели в направлении R (по часовой стрелке).

Величину корректировки точки попадания каждым щелчком можно найти в прилагаемой технической документации или в информации, выгравированной на верхней или боковой турели вашего оптического прицела.

3.3 НАСТРОЙКА НУЛЕВОЙ ОТМЕТКИ

После настройки прицела на оружии можно выполнить эту базовую настройку. Шкала выгравирована на рифленом кольце верхней или боковой турели.

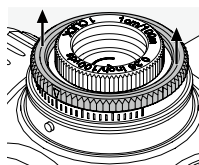

1. Поднимите внешнее рифленое кольцо и удерживайте его в приподнятой позиции во время настройки. Само по себе оно в такой позиции оставаться не будет.

При повороте рифленого кольца в такой позиции прицельная марка не настраивается.

2. Поверните рифленое кольцо для совмещения нулевой отметки шкалы с индексной меткой (литым металлическим штырьком) на прицеле.
3. После того как вы отпустите рифленое кольцо, его можно будет снова использовать для настройки прицельной марки. Теперь ваша индивидуальная точка прицеливания установлена на нулевую отметку.

3.4 СОВЕТЫ ПО УСТАНОВКЕ ПРИЦЕЛОВ

В настоящее время на рынке есть множество разнообразных качественных креплений для прицелов, которые можно использовать для надежного присоединения вашего прицела к оружию.

Применяя правильные инструменты и должные усилия, вы можете обеспечить требуемые уровни стабильности и точности. Внимательно изучите инструкции по установке, предоставленные

производителем крепления. В них будет содержаться подробная информация о том, какие инструменты следует использовать, а также советы по правильной установке крепления.

Некоторые примеры инструкций:

- В зависимости от типа крепления (ознакомьтесь с рекомендациями производителя) может быть полезно удалить покрытие с контактных поверхностей, обезжирить их и затем покрыть подходящим сцепляющим веществом перед их соединением.
- Чтобы обеспечить точное центрирование крепления, можно при необходимости, например, выполнить притирку колец.
- Обезжирьте установочные поверхности и внутренние стороны колец и нанесите соответствующее сцепляющее вещество по крайней мере на нижние половины колец для обеспечения максимальной стабильности.
- Особое внимание обратите на настройку прицельной марки.
- Фокусное расстояние:
Корректные значения фокусного расстояния для прицела вы найдете в технической документации.
Вместе с персональными измерениями и предпочтениями пользователя это обеспечит максимально возможное поле зрения в комфортной позиции стрельбы.
- Затяжка:
Поочередно затяните винты на кольцах до **максимального усилия затяжки в 200 Нсм**, чтобы корпус прицела не подвергался чрезмерной нагрузке и был установлен без натяжения и с высокой точностью. Мы рекомендуем использовать ключ с ограничением по моменту затяжки, чтобы обеспечить применение соответствующего усилия. Ни в коем случае нельзя затягивать кольца сильнее, чтобы исключить использование сцепляющего вещества на нижней половине колец.

В качестве альтернативы креплению на кольцах SWAROVSKI OPTIK предлагает свою собственную инновационную крепежную планку. Крепежная планка SWAROVSKI OPTIK Rail захватывает верхнюю часть крепления зубцами, обеспечивая максимальную стабильность. Ее

также можно присоединить быстро и легко без необходимости использовать связующее вещество или сверлить отверстия.

При использовании правильных инструментов и соответствующих усилий, а также точном соблюдении инструкций производителя оптический прицел потребует небольшой настройки при пристрелке. Используйте конкретные элементы наилучшим образом, чтобы гарантировать, что ваши оружие, крепление и прицел собраны с высочайшей точностью. SWAROVSKI OPTIK не гарантирует корректность, актуальность и полноту предоставленной здесь информации.

3.5 VTF – НАСТРАИВАЕМАЯ БАЛЛИСТИЧЕСКАЯ ТУРЕЛЬ

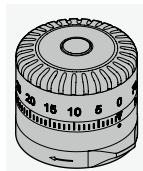

Настраиваемая баллистическая турель (VTF) может конфигурироваться отдельно и позволяет не терять цель на требуемых дистанциях. При использовании в качестве верхней турели она позволяет компенсировать понижение траектории пули. При использовании как боковой турели она идеально подходит для выполнения поправки на ветер или оценки дистанции упреждения. VTF можно присоединить без использования инструментов и сочетать с любой доступной прицельной маркой.

3.6 PBR – ИНДИВИДУАЛЬНОЕ БАЛЛИСТИЧЕСКОЕ КОЛЬЦО

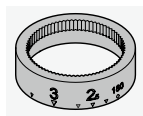

Индивидуальное баллистическое кольцо (PBR) – это изготавливаемый на заказ аксессуар для VTF, обеспечивающий высокий уровень персональной настройки на дистанции охоты, которые важны для вас. На этот специальный аксессуар нанесена гравировка для VTF на основе персональных данных, которые вы вводите в баллистической программе SWAROVSKI OPTIK, и он адаптирован к выбранному вами снаряжению.



BALLISTICPROGRAMS.
SWAROVSKIOPTIK.COM

4. УХОД И ОБСЛУЖИВАНИЕ

4.1 ЧИСТЯЩАЯ САЛФЕТКА

Этой специальной салфеткой из микрофибры можно очищать даже самые чувствительные поверхности стекол. Она идеально подходит объективов, окуляров и очков. Салфетка должна быть чистой, поскольку ее загрязнения могут повредить поверхность линз. Загрязнившуюся салфетку можно постирать в теплой мыльной воде и высушить на воздухе. Используйте ее только для очистки поверхностей оптических элементов.

4.2 ОЧИСТКА

Все элементы и поверхности прицела разработаны для обеспечения простой очистки. Для длительного сохранения превосходных оптических характеристик вашего прицела поддерживайте поверхности оптических элементов в чистоте, не допуская попадания на них грязи, жира и масла.

Для очистки линз сначала удалите крупные частицы кистью для оптики. Затем подышите на поверхность и отполируйте ее чистой салфеткой для удаления оставшегося загрязнения. Металлические элементы рекомендуется очищать мягкой чистой тканью.

4.3 ИСПОЛЬЗОВАНИЕ СРЕДСТВ ОТ НАСЕКОМЫХ

Активный агент DEET (средство от насекомых), в зависимости от концентрации, может повредить как синтетические материалы так и лакированные поверхности. В частности, в тех случаях, когда средство от насекомых только что нанесено, еще влажное на коже или руках и затем вступают в контакт с поверхностью.

В качестве альтернативы можно использовать репелленты от насекомых на основе ICARIDIN.

4.4 ХРАНЕНИЕ

Хранить прицел следует в хорошо проветриваемом, сухом и темном месте. Если прицел влажный, его нужно предварительно высушить.

5. РЕКОМЕНДАЦИИ ПО БЕЗОПАСНОСТИ

⚠ 5.1 ПРЕДУПРЕЖДЕНИЕ!

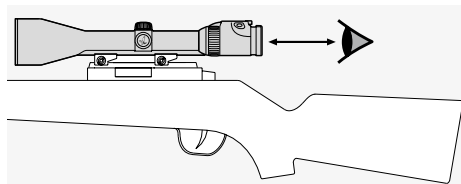
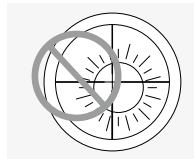

5.2 ПРЕДУПРЕЖДЕНИЕ

Если выбрать на прицеле степень увеличения менее 1, цель при взгляде через прицел будет меньше, чем в действительности. Это означает, что цель представлена в уменьшенном виде и на самом деле находится ближе, чем кажется через прицел. Обязательно учитывайте это при стрельбе.

5.3 ОБЩАЯ ИНФОРМАЦИЯ

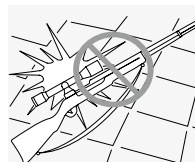
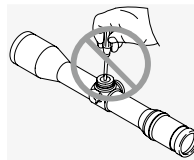

Ремонт и обслуживание прицела должны выполняться только специалистами SWAROVSKI OPTIK Absam (Austria) или SWAROVSKI OPTIK North America,

в противном случае ваша гарантия будет аннулирована.

5.4 ВОДОНЕПРОНИЦАЕМОСТЬ

Сочетание высококачественных герметизирующих материалов и тщательности изготовления наших прицелов гарантирует их водонепроницаемость при давлении до 0,4 бара или на глубине до 4 м. Прицел остается водонепроницаемым даже при открученной крышке. Однако вам следует осторожно обращаться со своим прицелом, особенно с турелями.

Прицел заполняется инертным газом через резьбовое отверстие под боковой турелью. Не ослабляйте уплотняющий винт в нижней части прицела.

ГАРАНТИЯ

Это изделие SWAROVSKI OPTIK является высококачественным инструментом, на который мы предоставляем международную гарантию изготовителя и добровольную гарантию. Для получения дополнительной информации посетите:

https://swarov.tk/riflescopes_warranty



6. СОВМЕСТИМОСТИ

Информация по совместимости приведена здесь: https://swarov.tk/z8i_compliance

WEEE/ElektroG



Этот символ указывает на то, что в соответствии с директивой WEEE (директивой ЕС об утилизации отслужившего электрического и электронного оборудования) и национальным законодательством

данное изделие нельзя утилизировать вместе с бытовыми отходами. Данное изделие следует сдавать в специальный пункт сбора отходов. Информацию о пунктах сбора отслужившего оборудования можно получить в ответственных коммунальных учреждениях или в авторизованном пункте утилизации электрического и электронного оборудования. Правильная утилизация данного изделия способствует защите окружающей среды и снизит возможный экологический ущерб и вред для здоровья людей, который может возникнуть при неправильном обращении с изделием.

Все указанные спецификации являются типичными значениями.

Мы оставляем за собой право вносить изменения, касающиеся конструкции и поставки изделий. Мы не несем ответственности за ошибки печати.

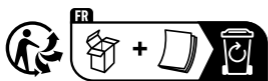

Points de collecte sur www.quefairedesdechets.fr
Privilégiez la réparation ou le don de votre appareil !