

BEGA



BEGA

Das gute Licht.

Außenleuchten

Über uns und das gute Licht



Deckeneinbauleuchten

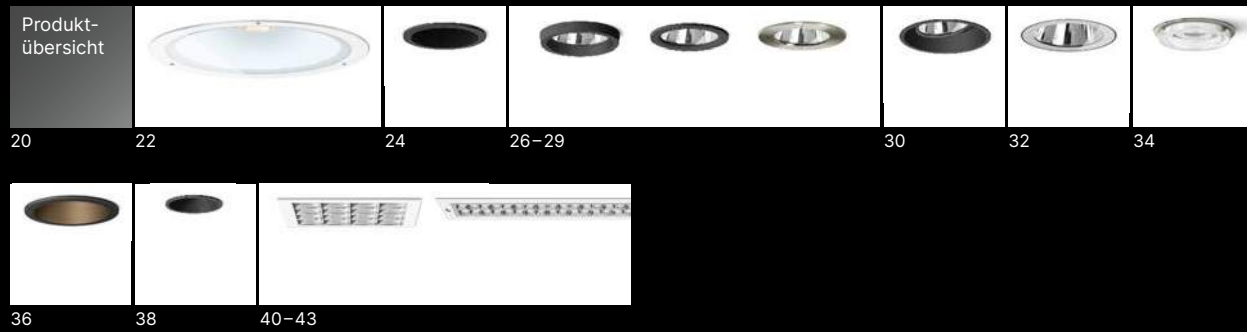

Wandeinbauleuchten

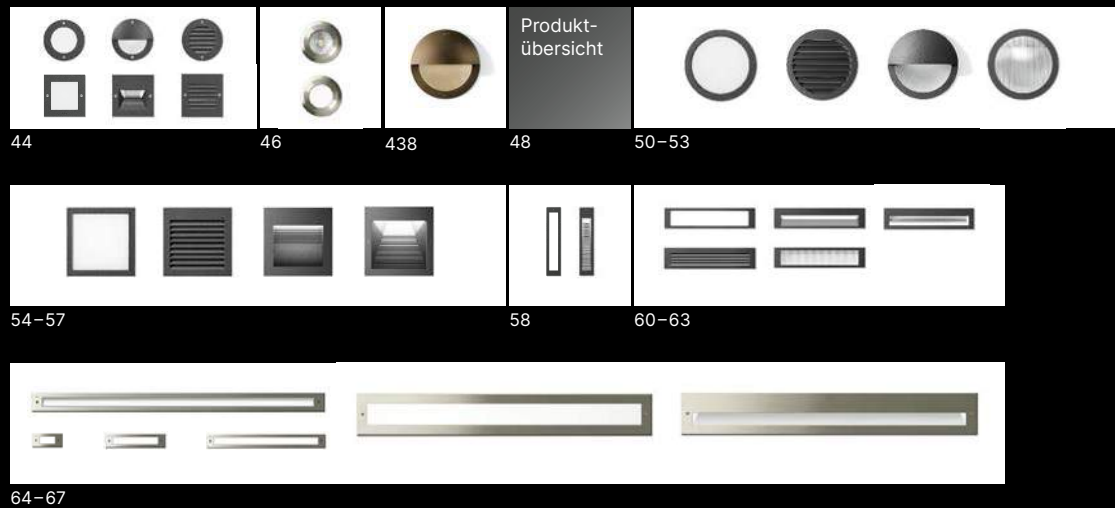

Deckenleuchten Tiefstrahler



Pendelleuchten



Deckenleuchten

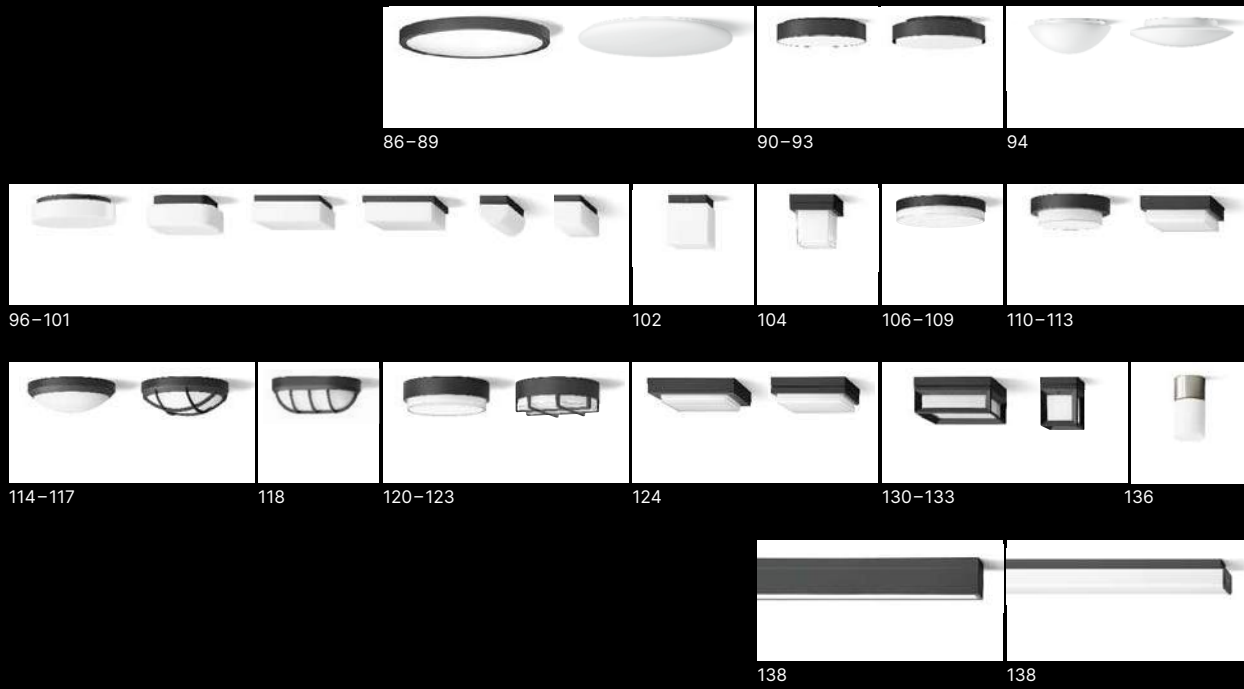

Wandleuchten
freistrahlenendes Licht

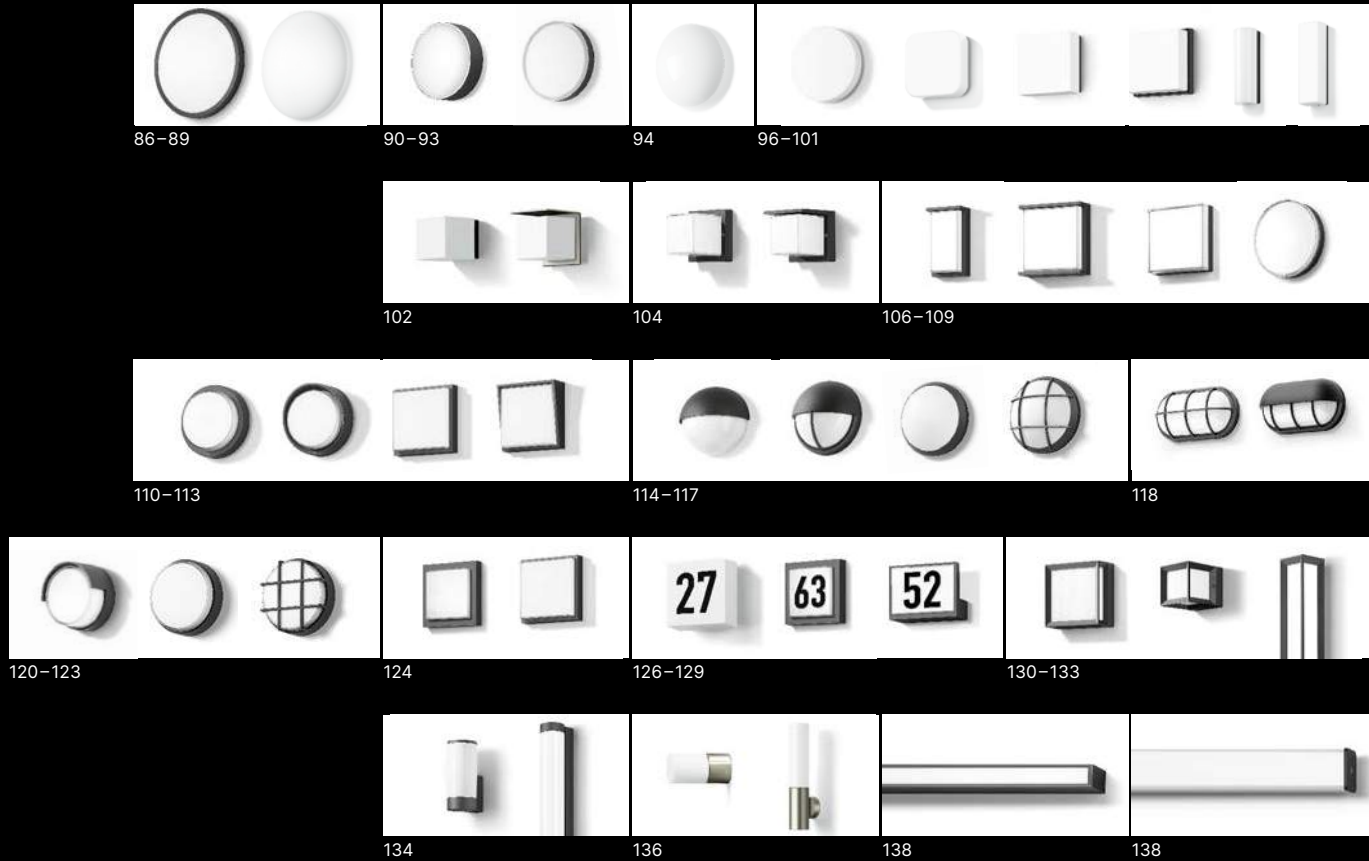

Außenleuchten

Wandleuchten gerichtetes Licht



Scheinwerfer



Schwimmbadleuchten Unterwasserscheinwerfer



Bodeneinbau- und Bodenaufbauleuchten





246-249

250-253

254

256

Bodenaufbauleuchten
Lichtgestaltungselemente

System-
übersicht



258-263

264-267

268-271

272-275

276-279

Systempollerleuchten



280

282-287

288-291

Pollerleuchten



292-295

296



298

300-303

304-307

Garten- und Wegeleuchten



308

310-313

314-317

318

320-323

324

Garten- und Wegeleuchten,
Scheinwerfer und
ortsveränderliche Leuchten
für den privaten Bereich

System-
übersicht



326-329

330-333

334-337

338-341

342-345

BEGA UniLink®

Außenleuchten

Anschlussäulen



346-349

350-353

E-Mobilität



354

356

358

360

Systemlichtbauelemente



362-365

366

368

370-373

Lichtbauelemente

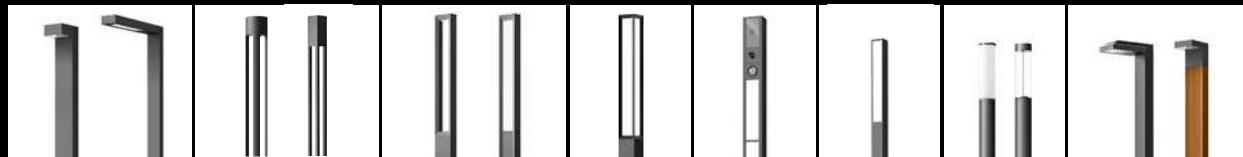

374-377

378

380-383

384

386

388

390

392

Mastaufsatzleuchten

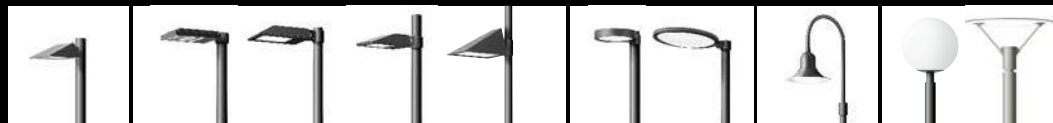

394

396-399

400

402

404



406-409

410-413

414-417



418-421

422-425

426-429

430

Pendelleuchten für Spannseilanlagen

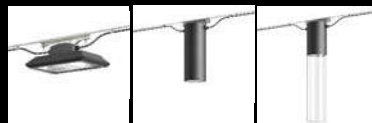

432-435



454

456

466-469

Deckenleuchten

Pendelleuchten



438

440

442-445

446

448

450-453

Wandinbauleuchten

Wandleuchten



454

456

458

460-463

464

466-469



470

472-475

476

478



480-483

Pfeilerleuchten



484-487

488

Poller- und Gartenleuchten



490-493

494

Mastaufsatzleuchten



496-503

Lichtmaste

Über diesen Katalog

BEGA steht seit Jahrzehnten für Innovation. In unserem neuen Katalog präsentieren wir Ihnen Beleuchtungslösungen für alle Bereiche der Architektur und Landschaftsgestaltung, die Mensch und Umwelt im Fokus haben. Neben inspirierenden Bildern von Produkten und Anwendungen geben wir Ihnen einen Überblick der wichtigsten technischen Daten der jeweiligen Leuchten zum Zeitpunkt der Drucklegung.

Unsere Produkte erfahren durch einen permanenten Verbesserungsprozess technische Änderungen. Damit Sie sich jederzeit über die aktuellen technischen Daten informieren können, haben wir alle Produkte mit einem Webcode versehen, den Sie neben dem Piktogramm mit Lupe finden.

Geben Sie diesen Code in das Suchfeld auf unserer Website bega.com ein und Sie erhalten ausführliche Produktinformationen. Diese enthalten unter anderem detaillierte Angaben zur jeweiligen Oberflächenfarbe der Leuchten. Auf den Produktseiten geben wir Ihnen in Form eines farbigen Quadrats lediglich den Hinweis, in welchen Farben wir die entsprechenden Leuchten anbieten.

Innerhalb der Kataloglaufzeit werden wir das Programm um viele neue Leuchten erweitern – Neuheiten veröffentlichen wir unter bega.com auf unserer Website.



www P0380

Über uns und unsere Leuchten

Seit mehr als 75 Jahren entwickelt und produziert BEGA hochwertige Leuchten für nahezu alle Bereiche der Architektur im Innen- und Außenbereich. In dieser Zeit entstanden Produkte, deren Idee und Warenzeichen zum Gattungsbegriff für unzählige Leuchten der gesamten Branche wurden.

In unserem Entwicklungsprozess gilt seit jeher der langfristigen Werterhaltung unserer Produkte ein besonderes Augenmerk. So schonen wir durch die verantwortungsvolle und intelligente Verwendung von Rohstoffen wertvolle Ressourcen. Die Begriffe Langlebigkeit und Nachhaltigkeit waren und sind für uns schon immer Teil unserer unternehmerischen Grundhaltung.

Unsere Leuchten sind als Baudetail eng mit der Architektur verbunden. Als professionelle Lichtwerkzeuge gewährleisten sie eine sinnvolle und effektive Ausleuchtung des Innen- und Außenraums.

Unser Ziel besteht darin, ein langlebiges Wirtschaftsgut zu schaffen, das auch nach Jahrzehnten noch gestalterischen Bestand hat.

Unsere LED-Technik mit 20 Jahren Nachkaufgarantie

Aus jahrzehntelanger Erfahrung kennen wir die hohen Anforderungen an Leuchten. Diese Erkenntnisse führen in allen Bereichen zu ständigen Verbesserungen unserer Produkte. Bei der Verarbeitung und Auswahl unserer LED-Komponenten folgen wir konsequent unseren eigenen Vorstellungen und lassen uns nicht von marktüblichen Kriterien leiten. Hierfür haben wir uns alle notwendigen Voraussetzungen geschaffen – insbesondere modernste Fertigungsverfahren am eigenen Standort.

So erhalten heute alle BEGA LED-Leuchten exakt abgestimmte Module aus eigener Herstellung. Wir haben stets die Kontrolle über alle verwendeten Materialien und müssen keine Kompromisse eingehen. Wir bestimmen alle wesentlichen Faktoren wie Lichtleistung, Lichtfarbe sowie das Thermomanagement einer Leuchte und beeinflussen daher unmittelbar deren Qualität. Um die maximale Alterungsbeständigkeit des gesamten optischen Systems zu gewährleisten, verwenden wir konsequent hochwertige und dauerhafte Materialien wie Glas, Silikon und Aluminium.

Wir garantieren unseren Kunden, noch 20 Jahre nach dem Kauf einer LED-Leuchte Ersatzmodule von uns beziehen zu können.

Vielleicht werden sich bis dahin Technik und Gestalt der Bauteile verändert haben. Dennoch können unsere Kunden darauf vertrauen, dass diese Ersatzteile in Lichtfarbe und -leistung denen der ursprünglich verbauten LED-Module entsprechen.

Die Konstruktion unserer LED-Leuchten ermöglicht einen problemlosen Austausch dieser Bauteile vor Ort mit handelsüblichem Werkzeug. Dadurch stellen wir den wirtschaftlichen und zuverlässigen Weiterbetrieb Ihrer LED-Leuchten sicher.

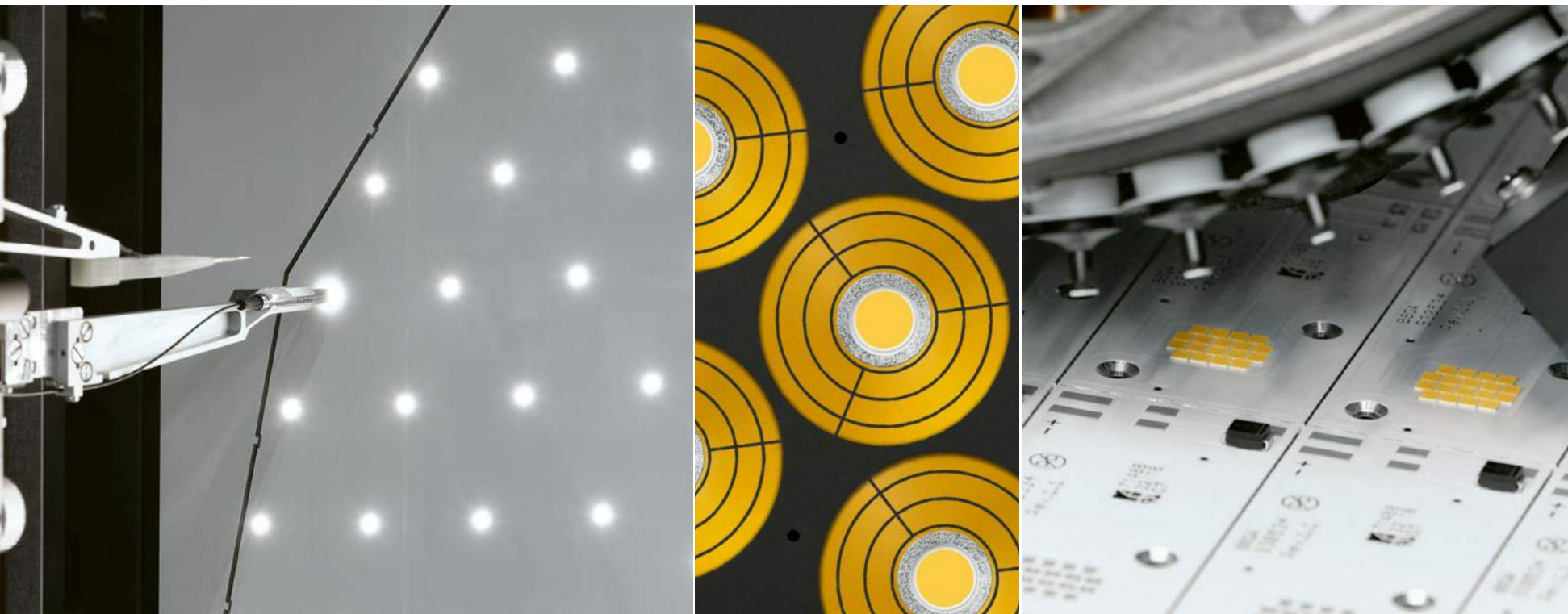

LED-Umrüstsätze

Konventionelle Leuchtmittel sind im Vergleich zu moderner LED-Technologie weniger effizient. Sie dürfen in einigen Regionen nicht mehr auf den Markt gebracht werden.

Das bedeutet aber keineswegs, dass eine intakte und harmonisch eingefügte Anlage deshalb vollständig ersetzt werden muss.

Eine sinnvolle Alternative zur Neuerrichtung bietet die Umrüstung von Bestandsanlagen. Das schont nicht nur die Ressourcen, sondern kommt auch der Wirtschaftlichkeit zugute. Eine solche Maßnahme verlängert die Lebensdauer der Anlagen über mehrere Jahrzehnte.

BEGA Bestandsanlagen können häufig ohne großen technischen Aufwand umgerüstet werden.

Der Einsatz energiesparenderer und lichttechnisch effizienterer LED-Technik garantiert den zuverlässigen Betrieb über viele weitere Jahre. Deshalb bauen wir die Verfügbarkeit von LED-Umrüstsätzen für unsere Leuchten kontinuierlich aus.

Kontaktieren Sie uns gern mit Ihrem Anliegen – per E-Mail an info@bega.com – oder wenden Sie sich an Ihren Ansprechpartner vor Ort!



Für viele BEGA Leuchten mit konventionellen Leuchtmitteln bieten wir LED-Umrüstsätze an. Sie ermöglichen einen schnellen und unkomplizierten Austausch vor Ort.

Höchste lichttechnische Güte: unsere optischen Systeme

Die Langlebigkeit unserer Produkte, höchste Qualität und maximales Verantwortungsbewusstsein definieren unser Leitbild. Entsprechend gehört die konsequente Verwendung hochwertigster Komponenten zu unserer Nachhaltigkeitsphilosophie. Durch die perfekte Abstimmung unserer LED-Module mit lichtlenkenden Systemen haben wir die Wirkungsgrade unserer Leuchten bis zum Maximum optimiert. Wir setzen auf Technologien, die langlebige, nahezu verschleißfreie optische Systeme von höchster lichttechnischer Güte garantieren.

BEGA Constant Optics® Effizient und verschleißfrei

Schon der Name macht es deutlich: BEGA Constant Optics® ist nahezu verschleißfrei. Garanten hierfür sind die verwendeten langlebigen Materialien wie Glas, Reinstaluminium und Silikon. Sie unterliegen selbst unter extremen Bedingungen wie hohen Temperaturen und UV-Strahlung keinerlei Alterungsprozessen.



BEGA Vortex Optics® Die perfekte Lichtlenkung

BEGA Vortex Optics® verfügt über speziell entwickelte tordierte Reflektoren mit einer Oberfläche aus Reinstaluminium. Die intensivere Bündelung des Lichts ermöglicht eine perfekte Lichtlenkung.

So wird eine optimierte Lichtverteilung ohne Artefakte erzielt. Dank einer sehr guten Blendungsbegrenzung realisiert BEGA Vortex Optics® einen hervorragenden Sehkomfort.



BEGA Hybrid Optics®

Das perfekte Zusammenspiel

Die BEGA Hybrid Optics® Technologie wird in technischen BEGA Innenleuchten und Außenleuchten zur Wirkungsgradmaximierung verwendet. Einzigartig an diesem System ist das perfekte Zusammenspiel von präzise berechneten Reflektoren mit einer Oberfläche aus Reinstaluminium und Linsen aus ultraklarem Silikon.

In diesen Leuchten wird nahezu jeder Lichtstrahl der LED-Module erfasst, weitergeleitet und zur optimalen Lichtverteilung genutzt. Das ist der gravierende Unterschied zu konventionellen Lichtlenkungsmethoden, bei denen ein großer Teil der Lichtstrahlen die Leuchte ohne Lichtlenkung verlässt.



BEGA Ultradark Optics®

Für maximalen Sehkomfort

Diese Technologie haben wir speziell für Anforderungen an Leuchten mit möglichst geringem Streulichtanteil entwickelt.

BEGA Ultradark Optics® minimiert im Zusammenspiel von speziellen optischen Linsen, einem innenliegenden Raster sowie einer ultraschwarzen Nanobeschichtung im Leuchteninneren den Streulichtanteil der Leuchten und sorgt mit zusätzlicher hocheffizienter Entblendung für maximalen Sehkomfort.

Optische Linsen

Die Erfassung und Weiterleitung der Lichtstrahlen der LED-Module erfolgt mithilfe von speziell entwickelten optischen Linsen. Der hohe Aufbau ermöglicht im Gegensatz zu den ansonsten im Markt erhältlichen Linsen eine sehr gute Entblendung. Die optischen Linsen sind exakt dem Raster und dem Leuchtenkörper angepasst.

Raster

Innenliegende Raster optimieren die Entblendung der optischen Linsen.



Leuchtenkörper

Der hohe Aufbau der Leuchtenkörper sorgt im Zusammenspiel mit der ultraschwarzen Nanobeschichtung für die Minimierung von Streulicht. Zur zielgerichteten Ausleuchtung der definierten Bereiche werden Lichtstrahlen, die ungewünschtes Streulicht erzeugen würden, absorbiert.

Nanobeschichtung

Die ultraschwarze Nanobeschichtung mit ihren außergewöhnlichen Absorptionseigenschaften vervollkommen die Funktion der Raster.

Optimaler Bauteilschutz durch effektives Thermomanagement

Elektronische Bauteile sind oft sehr temperaturempfindlich, und werden im Inneren einer Leuchte jedoch häufig hohen Temperaturen ausgesetzt. Darüber hinaus werden Netzteile und Module vielerorts durch ungünstige Umgebungstemperaturen zusätzlich belastet. Es kann zu Ausfällen und Beschädigungen der Komponenten kommen. BEGA Thermal Management® sowie BEGA Ultimate Driver® garantieren optimale thermische Schutzwirkungen sowie höchste Netzteilqualität.

BEGA Ultimate Driver®

BEGA Ultimate Driver® sind Netzteile, die nach den höchsten BEGA Qualitätskriterien entwickelt wurden. Sie zeichnen sich durch zahlreiche Alleinstellungsmerkmale aus. Hierzu zählen unter anderem: optimale Regulierung dank BEGA Thermal Management®, beeindruckende Lebensdauer, hohe Spannungsfestigkeit sowie höchstmögliche Unempfindlichkeit. Eine extrem robuste Bauweise, effizienter Überspannungsschutz und niedriger Einschaltstrom runden die Vorteile dieser Technologie ab.



BEGA Thermal Management®

Wir haben zwei Schutzstufen für das BEGA Thermal Management® entwickelt, die in unseren Leuchten Anwendung finden: BEGA Thermal Switch® und BEGA Thermal Control®. Welche dieser Schutzvorrichtungen jeweils verbaut ist, hängt ab vom Leuchtentyp und von seiner vorrangigen Verwendung. Die Datenblätter der Leuchten auf unserer Website geben Auskunft über die Ausführung des BEGA Thermal Management®.

BEGA Thermal Switch®

Zum Schutz der Leuchte vor Überhitzung durch zu hohe Umgebungstemperaturen verfügen Leuchten mit BEGA Thermal Switch® über eine thermische Abschaltung, die temperaturempfindliche Bauteile temporär außer Betrieb setzt.

BEGA Thermal Control®

Leuchten mit BEGA Thermal Control® verfügen zum Schutz vor Überhitzung durch zu hohe Umgebungstemperaturen über eine thermische Regulierung, die für temperaturempfindliche Bauteile temporär die Leuchtenleistung steuert oder Maßnahmen ergreift, um die Temperatur innerhalb der Leuchte zu regeln. Die Leuchten werden nicht abgeschaltet, sondern versehen dank BEGA Thermal Control® weiterhin ihren Dienst.



Unsere Oberflächentechnologien mit herausragender Haltbarkeit

BEGA Leuchten sollen sich als gutes Baudetail und Teil einer Architektur harmonisch einfügen und ihre Aufgaben über lange Zeit erfüllen. Im Sinne der Nachhaltigkeit gilt unser besonderes Augenmerk dabei auch dem effizienten Oberflächenschutz für unsere Leuchten. Nicht nur wegen der weltweit höchst unterschiedlichen klimatischen Bedingungen stehen dabei für uns die Korrosionsfestigkeit sowie die Bewitterungs- und Lichtstabilität im Fokus.

BEGA Coating Technology® umfasst zwei Technologien zum effizienten Schutz metallischer Oberflächen. Dank dieser Verfahren erreichen wir einen Oberflächenschutz höchster Güte. Die Datenblätter auf unserer Website geben Auskunft über die Ausführung der BEGA Coating Technology®.

BEGA Unidure®

BEGA Unidure® setzen wir ein, um maximalen Ansprüchen an Bewitterungs- und Lichtstabilität gerecht zu werden. Diese extrem witterungsbeständige Pulverbeschichtung erzielt herausragende Ergebnisse in extremen Dauertests für den weltweiten Einsatz unter klimatisch besonders herausfordernden Bedingungen. Hierzu gehören dauerhafte Sonneneinstrahlung, extrem hohe Temperaturen sowie überaus hohe Luftfeuchtigkeit.

BEGA Tricoat®

Mit BEGA Tricoat® erreichen wir den bestmöglichen Oberflächenschutz und maximale Korrosionsfestigkeit. Hierfür sorgen speziell aufeinander abgestimmte anorganische und organische Beschichtungsverfahren – aufgetragen auf extrem beständige Legierungen.



VERANTWORTUNGSVOLLE AUSSENBELEUCHTUNG

Umweltverträgliches Licht

Natürliche Lichtquellen wie Sonne und Mond beeinflussen die biologische Aktivität von Pflanzen und Mikroorganismen. Auswirkungen haben sie zudem auf die Instinkte von Menschen und Tieren. In der Dunkelheit dient das Mondlicht Tieren als Navigationshilfe. Das gilt ganz besonders für die artenreichste Gattung: Insekten. Weitere Einflussfaktoren sind Hell-Dunkel-Wechsel, die Richtung des Lichteinfalls und die Lichtrhythmik in Form der täglichen Lichtnutzungsdauer.



Der Einfluss des Blauanteils der Lichtfarbe auf Insekten und Menschen

Künstliches Licht – vor allem solches mit hohem Blauanteil – hat eine anziehende Wirkung auf Tiere, insbesondere auf Insekten und Vögel. Es kann den natürlichen Lebensrhythmus nachdrücklich stören. Die Folgen können weitreichender Natur sein: Beeinträchtigungen bei der Fortpflanzung und Nahrungssuche bis hin zum Verenden der Tiere im Umfeld von künstlichen Lichtquellen. Licht sollte keine Störgröße im Naturhaushalt sein, sondern dazu beitragen, negative Einflüsse auf das gesamte Ökosystem zu minimieren.

Um gleichzeitig der elementaren Bedeutung sicherheits- und identitätsstiftender Beleuchtung gerecht zu werden, gilt der Fokus einer verantwortungsvollen Außenbeleuchtung.

Zum einen illuminiert sie unsere Lebensräume.

Zum anderen vermeidet sie nach Möglichkeit negative Einflüsse auf die Tierwelt. In Naturräumen ebenso wie im urbanen Umfeld.

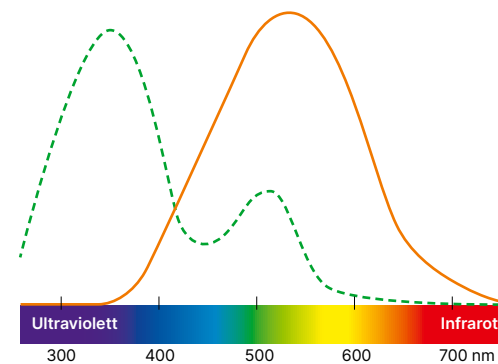

Sichtbarkeit der Wellenlängen des Lichts von:

— Insekten (nachtaktiv) — Menschen



DarkSky

Dark Sky

Leuchten für das naturnahe Umfeld

Die Leuchten unserer Auswahl Dark Sky richten ihr Licht hocheffizient auf die zu beleuchtende Fläche. Ein Teil dieser Leuchtauswahl gibt kein Licht in den oberen Halbraum der Leuchte ab, alle anderen emittieren weniger als ein Prozent. Beide schützen so die Dunkelheit des Nachthimmels.

bega.com/darksky



BugSaver

BEGA BugSaver®

Naturverträgliches Licht zum Schutz nachtaktiver Tiere

Die **BEGA BugSaver®** Technologie haben wir für eine effiziente Beleuchtung im urbanen wie im naturnahen Umfeld entwickelt. Sie dient dem Sicherheitsgefühl der Menschen und schützt zusätzlich nachtaktive Tiere.

- Reduzierung der Farbtemperatur von 3000K auf einen Amber-Farbtönen mit stark reduziertem Blaulichtanteil (ähnlich 1800K)
- Steuerung wahlweise über BEGA BugSaver® Steuergeräte (bis zu 9 Leuchten) oder per DALI DT8
- Einbindung in intelligente Lichtsteuerungssysteme möglich: Wir empfehlen BEGA Connect

bega.com/bug saver



3000 Kelvin

Amber (ähnlich 1800 Kelvin)

Amber (ähnlich 1800 Kelvin) bei gleichzeitiger Leistungsreduzierung



SICHER

ENERGIE SPAREN

Wo Beleuchtung aus Sicherheitsgründen unverzichtbar ist, kann durch eine bedarfsgerechte Lichtsteuerung dennoch erheblich Energie gespart werden. Dies setzt eine intelligente Steuerung voraus, die mit **BEGA Connect** überzeugend einfach umsetzbar ist. In Zeiten mit geringem Passantenaufkommen wird die Lichtmenge reduziert und nur bei Bewegungserkennung erhöht. So lassen sich große Mengen an Energie einsparen – und das, ohne auf Sicherheit zu verzichten.

Mit **BEGA Connect** gelingt die bedarfsgerechte Lichtsteuerung dank Cloud-Anbindung über Narrowband-IoT besonders einfach – und mit nur einer einzigen Steuerungskomponente. Das spart zusätzlich Ressourcen.

Weitere Vorteile von **BEGA Connect**:

- einfache Installation und Konfiguration per App
- ortsunabhängige Konfiguration und Steuerung
- garantierte Datensicherheit
- gemeinsame Verwaltung geografisch getrennter Systeme



connect.bega.com

Für ein Zuhause,
in dem die Dinge einfach sind

BEGA Smart

BEGA Smart führt den Außen- und den Innenraum zusammen. Es ist die smarte Steuerung für Ihre Beleuchtungsanlage im Haus, am Haus und für den beleuchteten Garten. Leuchten und andere elektrische Geräte mit Schutzkontaktstecker können frei kombiniert und gemeinsam gesteuert werden.

Als systemische Lösung ist BEGA Smart dabei mehr als die Summe seiner Einzelteile: Es verkörpert deren Zusammenspiel. Gleichzeitig bleibt BEGA Smart höchst flexibel, kompatibel und offen für alles, was die smarte Zukunft bringt. Dank der Integration in die wibutler-Plattform auch im Zusammenspiel mit Produkten anderer Hersteller und fremder Gewerke.

bega.com/smart

wibutler

Das wibutler OS stellt eine Plattform zur digitalen Gebäudesteuerung zur Verfügung. Über den wibutler pro können BEGA Smart Komponenten gemeinsam mit Produkten anderer Hersteller in ein Professional Smart Home integriert werden – inklusive sicherem Zugriff über die Cloud, von jedem Ort aus.

Die gewerkeübergreifende Steuerung ermöglicht die komfortable Bedienung von Beleuchtung, Elektrotechnik, Sensorik, Lüftung, Wärmepumpe, Beschattung und weiteren Gewerken über eine einzige App. Über 300 Geräte von mehr als 40 Top-Marken werden so sicher miteinander vernetzt.

wibutler.com

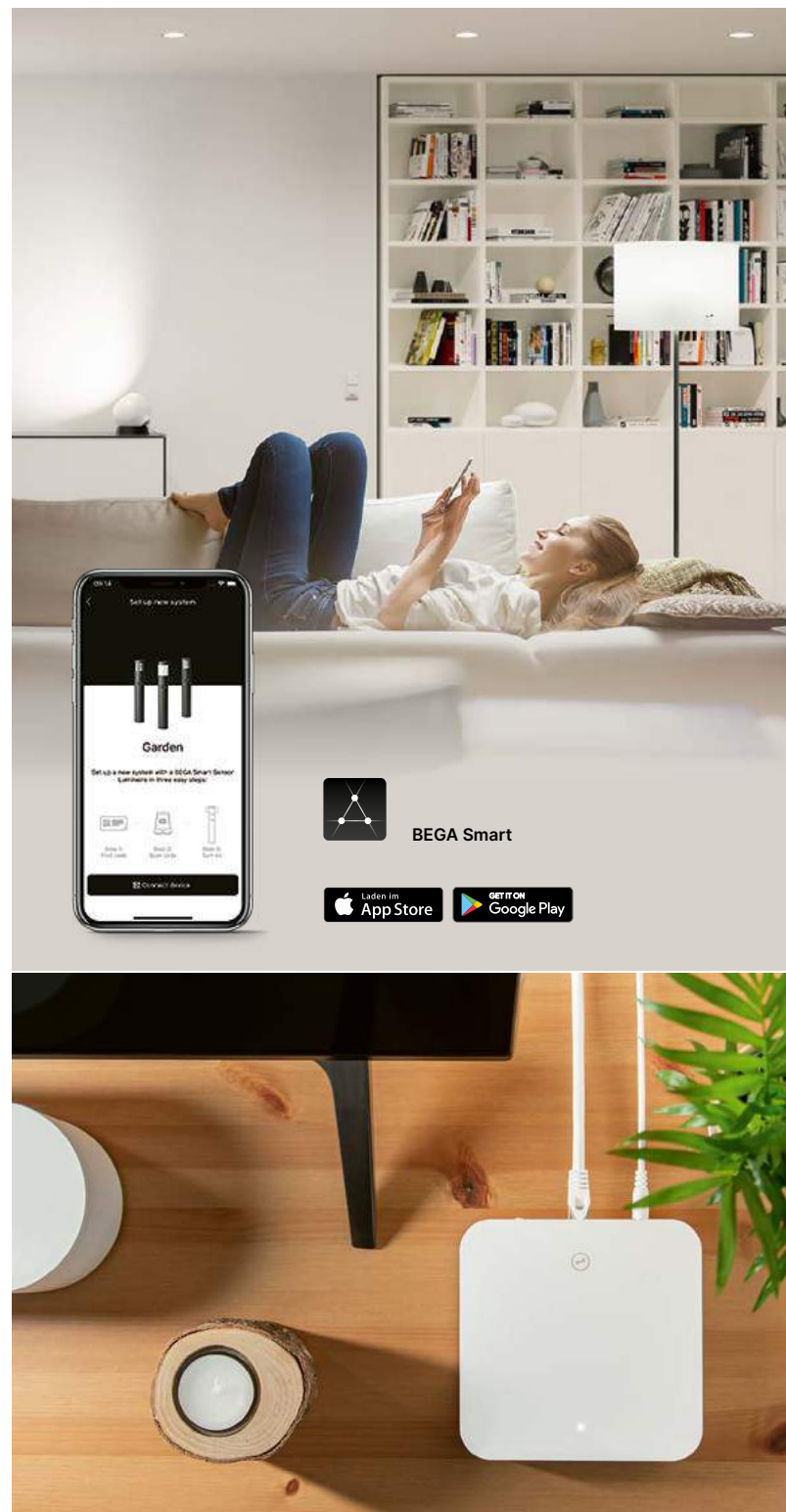



Deckeneinbauleuchten · Tiefstrahler

Diese Zusammenfassung unserer Tiefstrahler für den Außenbereich zeigt einen kompakten Überblick aller wichtigen Produktdaten.

Die aktuellen Werte sowie weitere technische Daten enthalten die Produktdatenblätter der Leuchten auf unserer Website. Die erforderlichen Einbautiefen finden Sie in den Gebrauchsanweisungen der Leuchten. Bitte beachten Sie diese schon bei der Planung.

Unsere Deckeneinbauleuchten können sowohl in abgehängte Decken als auch mit einem passenden BEGA Einbaugeschütz in Betondecken montiert werden. Die exakten Einbaumaße und Voraussetzungen für die Montage entnehmen Sie ebenfalls den Gebrauchsanweisungen auf unserer Website.

beqa.com

🔍 PXXXX

Sie haben technische Fragen zum Produkt? Sie benötigen Bestellnummern oder Lichtverteilungskurven? Geben Sie bitte die entsprechende Referenznummer PXXXX in die Suchmaske auf unserer Website ein.

Seite	23	25	28	29
	BEGA Tageslichtleuchte Deckeneinbauleuchte mit zusätzlichem Tiefstrahler	Kompaktiefstrahler mit BEGA Ultradark Optics® mit minimalem Streulichtanteil	Kompaktiefstrahler Abschlussring aus Aluminiumguss	Kompaktiefstrahler flacher Abschlussring aus Aluminiumguss
Netzteil	DALI	extern inklusive - DALI	extern inklusive - DALI	extern inklusive - DALI
Farbtemperatur	3000 K - 2700-6500 K	3000 K - 4000 K	3000 K - 4000 K	3000 K - 4000 K
CRI	> 80	> 80	> 80	> 80
Leuchtenlichtstrom	4370 lm - 1830-3530 lm	720-3285 lm	350-8115 lm	350-8135 lm
Einbautiefe der Leuchten	230 mm	120-180 mm	70-150 mm	70-150 mm
Größe	Ø 600 mm	Ø 110-145-175-220 mm	Ø 110-145-175-220-260 mm	Ø 110-145-175-220-260 mm
Lichtstärkeverteilung / Halbstrahlwinkel	 30°	 25°-56°	 14°-84° 14°-54°	 14°-86° 14°-54°

Seite	29	31	33	35
	Kompaktiefstrahler Abschlussring aus Edelstahl	Deckeneinbau-Tiefstrahler mit einstellbarer Lichtstärkeverteilung	Deckeneinbau-Tiefstrahler für flächenbündigen Einbau in Betondecken	Kompaktiefstrahler mit Abschlussring aus Edelstahl und Kristallglas
Netzteil	extern inklusive - DALI	extern inklusive - on/off - DALI	extern inklusive - DALI	extern inklusive - on/off - DALI
Farbtemperatur	3000 K - 4000 K	3000 K - 4000 K - 2700-6500 K	3000 K - 4000 K	3000 K - 4000 K
CRI	> 80	> 80	> 80	> 80
Leuchtenlichtstrom	350-8175 lm	435-4290 lm	1210-2930 lm	250-1490 lm
Einbautiefe der Leuchten	70-150 mm	75-145 mm	195-230 mm	60-90 mm
Größe	Ø 120-160-180-240-280 mm	Ø 115-150-225-265 mm	Ø 135-155 mm	Ø 80-115-155-185 mm
Lichtstärkeverteilung / Halbstrahlwinkel	 14°-90° 14°-54°	 8°-64°	 14°-86°	 43°-54°

Seite	37	39	42	42
	Kompaktiefstrahler mit bronzefarbener Innenbeschichtung	Deckeneinbau-Spots	Quadratische Deckeneinbau-Tiefstrahler mit BEGA Vortex Optics®	Lineare Deckeneinbau-Tiefstrahler mit BEGA Vortex Optics®
Netzteil	extern inklusive - on/off	extern inklusive - on/off extern 48 V DC - on/off - DALI	extern inklusive - on/off - DALI	DALI
Farbtemperatur	3000 K	3000 K	3000 K - 4000 K	3000 K - 4000 K
CRI	> 80	> 80	> 80	> 80
Leuchtenlichtstrom	360 - 655 lm	380-645 lm	335-7735 lm	1580-7175 lm
Einbautiefe der Leuchten	120 - 140 mm	70 - 85 mm	65-70 mm	105 mm
Größe	Ø 110 - 145 mm	Ø 60 - 78 mm	□ 120-155-190-275 mm	Länge: 550-1045-1535 mm
Lichtstärkeverteilung / Halbstrahlwinkel	 43°-48°	 25°-60°	 20°-90°	 34°-95°

Lichtstärkeverteilung



symmetrisch



asymmetrisch



bandförmig



einstellbar



einstellbar
Zoom-Optik



RGBW



Tunable White



Einbaugehäuse

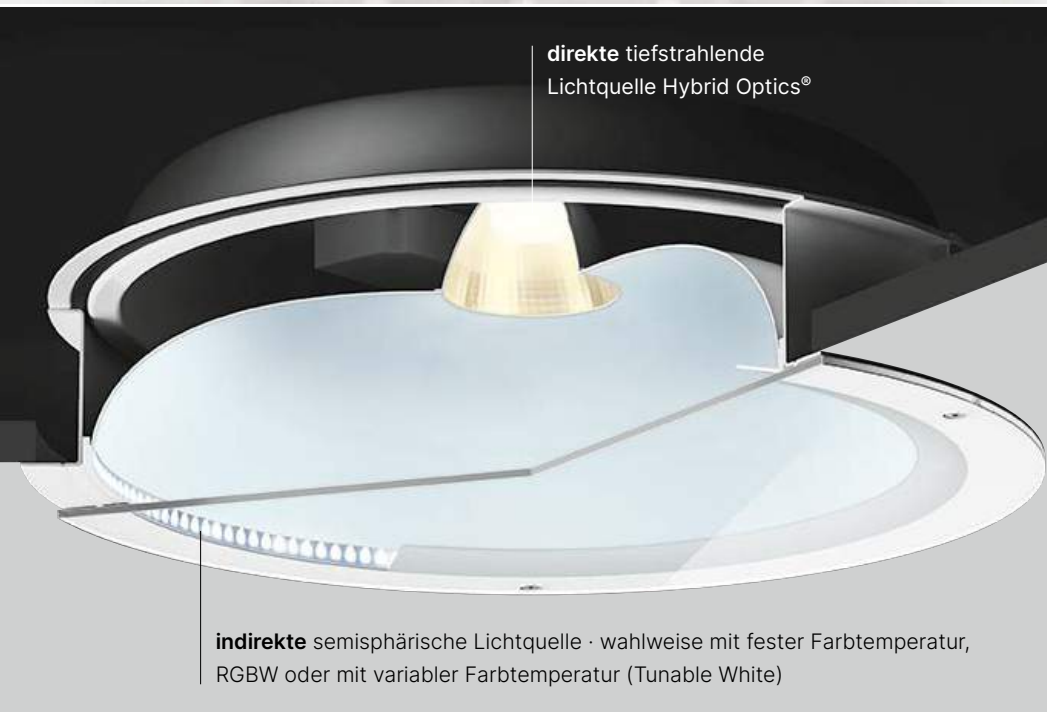

BEGA TAGESLICHTLEUCHTE

Einzigartige Lichtatmosphäre

Architektonische Bereiche ohne Tageslicht wie Durchgänge, Unterführungen oder U-Bahnhöfe, vermitteln oft ein unbehagliches Gefühl.

Um dem lichttechnisch entgegenzuwirken, sind diese Leuchten so konstruiert, dass sie diffuses Tageslicht simulieren. Sie verfügen über zwei Lichtquellen. Für die entsprechende Beleuchtungsstärke auf der Nutzebene liefert ein Tiefstrahler mit BEGA Hybrid Optics® im Zentrum der Leuchte warmweißes Licht von 3000 Kelvin. Durch einen semisphärischen Raum in der Leuchte erzeugt eine zweite indirekte Lichtquelle tageslichtweißes Licht von 6500 Kelvin.

Wahlweise stehen Varianten zur Verfügung, bei denen der indirekte Lichtanteil in RGBW oder Tunable White ausgeführt ist.

Beide Lichtquellen – Tiefstrahler und indirekte semisphärische Lichtquelle – sind getrennt DALI-steuerbar.



zwei getrennt
steuerbare Lichtquellen

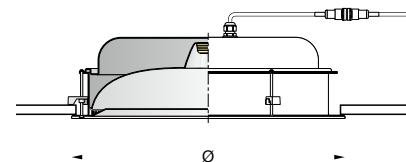

Größe
Ø 600 mm

Einbautiefe der Leuchten
230 mm

Leuchtenlichtstrom
direkt 4370 lm
indirekt 1830–3530 lm

Anschlussleistung
direkt 41,0 W
indirekt 34,2–54,0 W

LED-Modul
Farbtemperatur
3000 K und 6500 K
3000 K · RGBW
3000 K · Tunable White

Netzteil
getrennt DALI-steuerbar

Optisches System
Reflektoroberfläche
Reinstaluminium
optische Silikonlinse
BEGA Hybrid Optics®

Schutzart IP 65

BEGA Thermal Management®

Ergänzungsteil
Einbaugeschäube für Betondecken

Material
Aluminium · Sicherheitsglas

Oberfläche Deckenabschlussring
BEGA Unidure®



Lichtstärkeverteilung



www B P0437

Konventionelle
schwarze
Beschichtung

Ultraschwarze
Nanobeschichtung

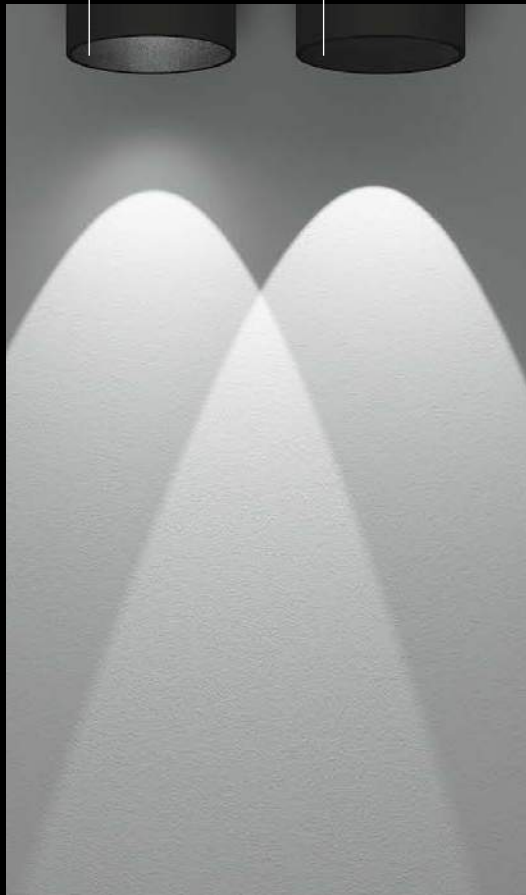

Optische Linsen

Die Erfassung und Weiterleitung der Lichtstrahlen der LED-Module erfolgt mithilfe von speziell entwickelten optischen Linsen. Der hohe Aufbau ermöglicht im Gegensatz zu den ansonsten im Markt erhältlichen Linsen eine sehr gute Entblendung. Die optischen Linsen sind exakt dem Raster und dem Leuchtenkörper angepasst.

Raster

Die Entblendung der optischen Linsen wird von innenliegenden Rastern für bestmögliche Ergebnisse optimiert.



Leuchtenkörper

Der hohe Aufbau der Leuchtenkörper sorgt im Zusammenspiel mit der ultraschwarzen Nanobeschichtung für die Minimierung von Streulicht. Zur zielgerichteten Ausleuchtung der definierten Bereiche werden Lichtstrahlen, die unerwünschtes Streulicht erzeugen würden, absorbiert.

Nanobeschichtung

Die ultraschwarze Nanobeschichtung mit ihren außergewöhnlichen Absorptionseigenschaften vervollständigt die Funktion der Raster.



Seite 69



Seite 191



Seite 228 · 229



maximal lichtabsorbierende
ultraschwarze Lackierung

KOMPAKTTIEFSTRAHLER MIT BEGA Ultradark Optics®

Maximale Entblendung

BEGA Einbautiefstrahler mit minimalem Streulichtanteil bringen das Licht nur dahin, wo es benötigt wird – bei maximaler Entblendung. Die Leuchten mit BEGA Ultradark Optics® nutzen eine rasterentblendete Mehrfachlinsenoptik und sorgen durch eine lichtabsorbierende ultraschwarze Lackierung für maximale Entblendung und damit für höchsten Sehkomfort.

Als Ergänzung zu unseren Einbautiefstrahlern entstanden vier Baugrößen, deren Streulichtanteil wir bei einem Halbstreuwinkel von 25 oder 56 Grad auf das absolute Minimum reduzieren konnten. Diese symmetrisch-fokussierte Lichtstärkeverteilung ermöglicht eine zielgerichtete Ausleuchtung der Bereiche unterhalb des Tiefstrahlers.

Sollen Leuchten wenig blenden und zudem möglichst wenig Streulicht verbreiten, bieten diese BEGA Kompakttiefstrahler dank ihrer technologischen Qualität und ihrer lichttechnischen Vielfalt die perfekte Lösung. Sie sind kompakt in der Bauform, elektrisch effizient und verfügen über eine hohe Bauteilqualität, die auf eine lange Betriebssicherheit ausgelegt ist.

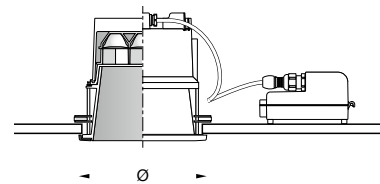

Größe

Ø 110 · 145 · 175 · 220 mm

Einbautiefe der Leuchten
120–180 mm

Leuchtenlichtstrom
720–3285 lm

Anschlussleistung
11,8–34,4 W

LED-Modul
Farbtemperatur 3000 K · 4000 K

Externes Netzteil inklusive
DALI-steuerbar

Optisches System
Polymerlinse
innenliegendes Raster
maximal lichtabsorbierende
ultraschwarze Nanobeschichtung
BEGA Ultradark Optics®

Schutzart IP 65

BEGA Thermal Management®

Ergänzungsteil

Einbaueinheit für Betondecken

Material

Aluminiumguss
transluzente Kunststoffabdeckung

Oberfläche Deckenabschlussring
BEGA Unidure®



Innenfarbton

ultraschwarze Nanobeschichtung



Lichtstärkeverteilung



www.BEGA.de P0374



KOMPAKTTIEFSTRAHLER

Technologische Qualität in lichttechnischer Vielfalt

Die Bandbreite der Möglichkeiten zur Beleuchtung aus der Decke ist enorm hoch. Soll die Allgemeinbeleuchtung an Gebäuden mittels Einbauleuchten in abgehängten oder massiven Decken erstellt werden, bieten BEGA Kompakttiefstrahler die perfekte Lösung. Sie überzeugen durch ihre technologische Qualität und lichttechnische Vielfalt. Hierzu zählen die kompakte Bauform, ihre elektrische und lichttechnische Effizienz sowie die hohe Bauteilqualität, die auf eine lange Betriebssicherheit ausgelegt ist. BEGA Kompakttiefstrahler sind präzise Lichtwerkzeuge zur ganzheitlichen Lösung von Beleuchtungsaufgaben mit tiefstrahlendem Licht. Für die Lichtlenkung setzen wir auf unsere optischen Technologien BEGA Constant Optics® in allen asymmetrischen und BEGA Hybrid Optics® in allen symmetrischen und bandförmigen Lichtstärkeverteilungen.

Zur Lösung Ihrer Planungsaufgaben stehen die Leuchten je Baugröße in zwei Leistungsstufen zur Verfügung. Neben dem breiten Spektrum von Halbstreuwinkeln bieten wir die Leuchten auch mit individuell einstellbarer Zoom-Optik an, bei der durch die stufenlose Verstellung der Linseneinheit ein Halbstreuwinkel zwischen 14 und 54 Grad eingestellt werden kann.

Der sichtbare Abschlussring ist in drei Varianten erhältlich.



BEGA Hybrid Optics® – das perfekte Zusammenspiel

Die BEGA Hybrid Optics® Technologie wird in technischen BEGA Innenleuchten und Außenleuchten zur Wirkungsgradmaximierung verwendet. Leuchten mit diesem optischen System nutzen das perfekte Zusammenspiel von präzise berechneten Reflektoren und einer Oberfläche aus Reinstaluminium sowie Linsen aus ultraklarem Silikon. In diesen Leuchten wird nahezu jeder Lichtstrahl der LED-Module erfasst, weitergeleitet und zur optimalen Lichtverteilung genutzt. Das ist der maßgebliche Unterschied zu konventionellen Lichtlenkungsmethoden, bei denen ein großer Teil der Lichtstrahlen die Leuchte ohne Lichtlenkung verlässt.



LED-Technologie aus eigener Fertigung

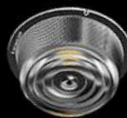

Langlebige und nahezu verschleißfreie Linsen aus ultraklarem Silikon für extreme Bedingungen



Präzise berechnete und veredelte Reflektoren mit einer Oberfläche aus Reinstaluminium





Bei Leuchten mit individuell einstellbarer Zoom-Optik kann der Halbstreuwinkel durch die stufenlose Verstellung der Linseneinheit zwischen 14° und 54° eingestellt werden.

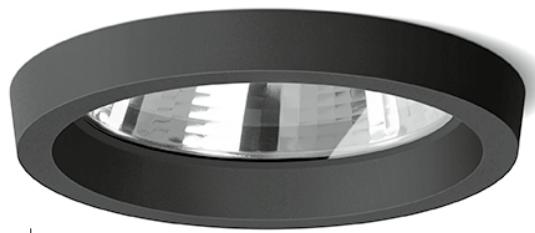
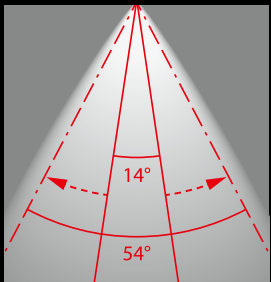

Seite 71

auch mit
Zoom-Optik erhältlich

Abschlussring aus Aluminiumguss

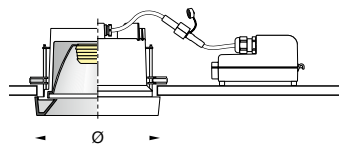

Größe

Ø 110 · 145 · 175 · 220 · 260 mm

Einbautiefe der Leuchten

70–150 mm

Leuchtenlichtstrom

350–8115 lm

Anschlussleistung

7,1–65,0 W

LED-Modul

Farbtemperatur 3000 K · 4000 K

Externes Netzteil inklusive

DALI-steuerbar

Optisches System

Reflektoroberfläche Reinstaluminium
optische Silikonlinse
BEGA Hybrid Optics®
BEGA Constant Optics®

Schutzart IP 65

BEGA Thermal Management®

Ballwurfsicher

Ergänzungsteil

Einbaueinheit für Betondecken

Material

Aluminiumguss · Sicherheitsglas

Oberfläche

Deckenabschlussring

BEGA Unidure®



Lichtstärkeverteilung



www. P0372

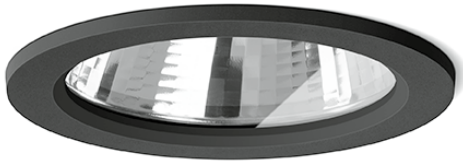

auch mit
Zoom-Optik erhältlich

flacher Abschlussring aus Aluminiumguss



auch mit
Zoom-Optik erhältlich

Abschlussring aus Edelstahl

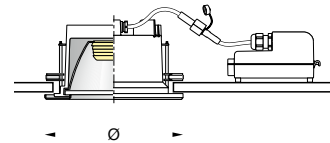
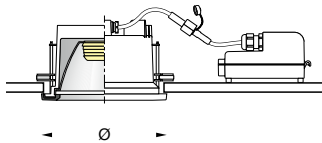

Größe

Ø 110 · 145 · 175 · 220 · 260 mm

Einbautiefe der Leuchten

70–150 mm

Leuchtenlichtstrom

350–8135 lm

Anschlussleistung

7,1–65,0 W

LED-Modul

Farbtemperatur 3000 K · 4000 K

Externes Netzteil inklusive

DALI-steuerbar

Optisches System

Reflektoroberfläche Reinstaluminium
optische Silikonlinse
BEGA Hybrid Optics®
BEGA Constant Optics®

Schutzart IP 65

BEGA Thermal Management®

⊗ Ballwurfsicher

Ergänzungsteil

Einbauehäuse für Betondecken

Material

Aluminiumguss · Sicherheitsglas

Oberfläche

Deckenabschlussring

BEGA Unidure®



Lichtstärkeverteilung



www P0377

Größe

Ø 120 · 160 · 180 · 240 · 280 mm

Einbautiefe der Leuchten

70–150 mm

Leuchtenlichtstrom

350–8175 lm

Anschlussleistung

7,1–65,0 W

LED-Modul

Farbtemperatur 3000 K · 4000 K

Externes Netzteil inklusive

DALI-steuerbar

Optisches System

Reflektoroberfläche Reinstaluminium
optische Silikonlinse
BEGA Hybrid Optics®
BEGA Constant Optics®

Schutzart IP 65

BEGA Thermal Management®

⊗ Ballwurfsicher

Ergänzungsteil

Einbauehäuse für Betondecken

Material

Aluminiumguss, Edelstahl
Sicherheitsglas

Deckenabschlussring

aus Edelstahl



Lichtstärkeverteilung

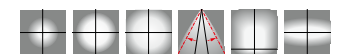

www P0327

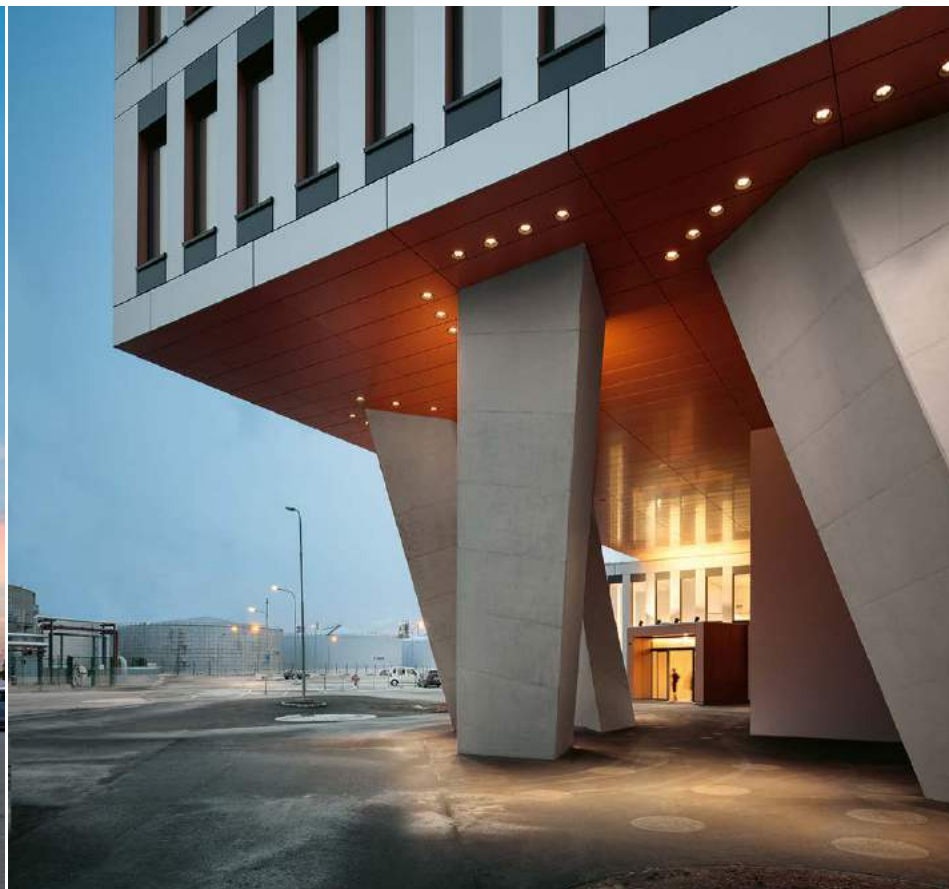

DECKENEINBAU-TIEFSTRAHLER
MIT EINSTELLBARER LICHTSTÄRKEVERTEILUNG

Eine Lösung mit vielen Freiheitsgraden

Wenn das Licht der Umgebung angepasst werden muss: Die Tiefstrahler dieser Baureihe ermöglichen eine Verstellung des Neigungswinkels der Leuchten, und machen sie somit zur idealen Lösung für alle Beleuchtungssituationen, in denen eine Anpassung an bauliche Gegebenheiten gewünscht ist. Die Deckeneinbauleuchten eignen sich für den Einbau in bis zu 30 Grad geneigte, abgehängte oder massive Decken.

Die Reflektoreinheit der Leuchten ist von 0 bis 30 Grad schwenkbar und um die senkrechte Achse 360 Grad drehbar. Das Spektrum von Lichtleistungen und Halbstreuwinkeln ermöglicht ein breites Anwendungsfeld. Die Leuchten sind mit BEGA Hybrid Optics® oder BEGA Constant Optics® ausgestattet. Sie stehen auch in RGBW- oder Tunable-White-Ausführung zur Verfügung.



BEGA Hybrid Optics®



Seite 29

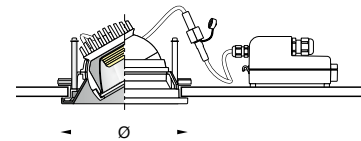
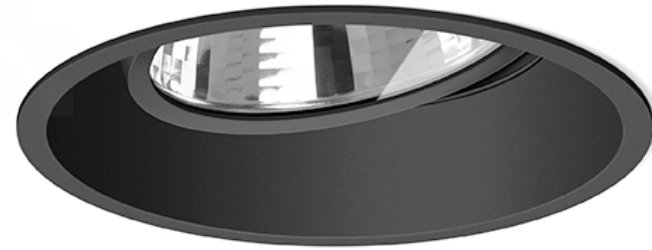

Größe

Ø 115 · 150 · 225 · 265 mm

Einbautiefe der Leuchten

75–145 mm

Leuchtenlichtstrom

435–4290 lm

Anschlussleistung

4,9–41,0 W

LED-Modul

Farbtemperatur
3000 K · 4000 K
2700–6500 K · Tunable White

Externes Netzteil inklusive

on/off · DALI-steuerbar

Optisches System

Reflektoroberfläche Reinstaluminium
optische Silikonlinse
BEGA Hybrid Optics®
BEGA Constant Optics®

Schutzart IP 65

BEGA Thermal Management®

Ergänzungsteile

Einbaugehäuse für Betondecken
Streuscheiben · Raster

Material

Aluminiumguss · Sicherheitsglas

Oberfläche Deckenabschlussring

BEGA Unidure®



Lichtstärkeverteilung

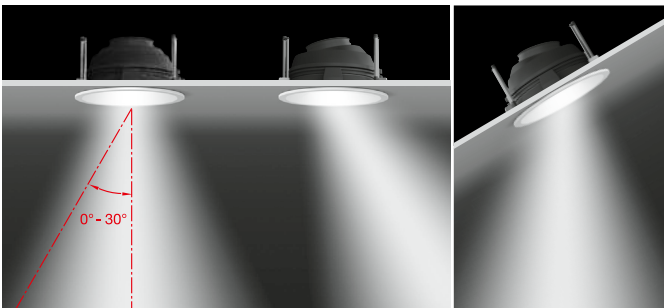

Diese Deckeneinbauleuchten ermöglichen eine Einstellung der Ausstrahlrichtung von 0° bis 30° und eignen sich besonders für den Einsatz in geneigten Decken.

www.bega.com P0401



Einbau in unverputzter Betondecke



Einbau in verputzter Betondecke



BEGA Hybrid Optics®



flächenbündiger Einbau

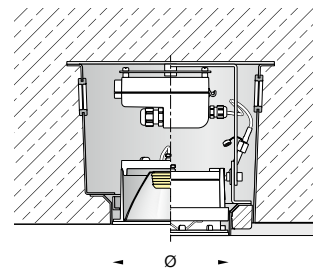

DECKENEINBAU-TIEFSTRAHLER
FÜR FLÄCHENBÜNDIGEN EINBAU IN BETONDECKEN

Flächenbündig in Beton

Für die anspruchsvolle Anforderung, Deckeneinbauleuchten flächenbündig in Betondecken zu installieren, haben wir eine montagefreundliche Lösung geschaffen. Egal, ob für den Einbau in Elementdecken oder in Ortbeton, sowohl verputzt wie auch als Sichtbeton: Kompakttiefstrahler und Einbaugehäuse bilden eine aufeinander abgestimmte Systemlösung. Nach Fertigstellung der Decke werden die Leuchten über einen Bajonettverschluss in das jeweilige Einbaugehäuse eingesetzt.

BEGA Kompakttiefstrahler überzeugen sowohl durch ihre technologische Qualität als auch durch ihre lichttechnische Vielfalt. Sie sind kompakt in der Bauform, elektrisch und lichttechnisch effizient und verfügen über eine hohe Bauteilqualität, die auf eine lange Betriebssicherheit ausgelegt ist.

Für die Lichtlenkung in allen asymmetrischen Lichtstärkeverteilungen setzen wir auf unsere optische Technologie BEGA Constant Optics®, in allen symmetrischen und bandförmigen Lichtstärkeverteilungen auf BEGA Hybrid Optics®.

Größe

Ø 135 · 155 mm

Einbautiefe

195–230 mm

Leuchtenlichtstrom

1210–2930 lm

Anschlussleistung

13,2–28,0 W

LED-Modul

Farbtemperatur 3000 K · 4000 K

Externes Netzteil inklusive

DALI-steuerbar

Optisches System

Reflektoroberfläche
Reinstaluminium
optische Silikonlinse
BEGA Hybrid Optics®
BEGA Constant Optics®

Schutzart IP 65

BEGA Thermal Management®

erforderliche **Ergänzungsteile**
Einbaugehäuse für **unverputzte**
oder für **verputzte** Betondecken

Material

Aluminiumguss, Edelstahl
Sicherheitsglas

**Deckenabschlussring
aus Edelstahl**



Lichtstärkeverteilung



www. P0403



KOMPAKTTIEFSTRAHLER
MIT ABSCHLUSSRING AUS EDELSTAHL UND KRISTALLGLAS

Licht mit Brillanz

Wenn Licht aus der Decke über die reine Funktion hinausgehen soll, sind diese Leuchten mit dem auffälligen, dickwandigen Kristallglasanteil erste Wahl.

Die kompakten Deckeneinbauleuchten für den Einbau in abgehängte oder massive Decken werden von handwerklich gefertigten Leuchtengläsern geprägt.

Das effektvolle Kristallglas dominiert die Gestalt der Leuchten und ergänzt zudem das tiefstrahlende Licht um einen brillanten Anteil. Zum Teil wird das Licht durch das Glas seitlich in den Raum gelenkt und schafft zusätzlich eine vertikale Beleuchtungsstärke. Der tiefstrahlende Lichtanteil sorgt für die notwendige Beleuchtungsstärke auf der Fläche unterhalb der Leuchte. Dieses Zusammenspiel macht die Leuchten zu unverwechselbaren Lichtwerkzeugen, die nicht nur durch ihre technologische Qualität und ihre lichttechnische Vielfalt überzeugen, sondern auch mit ihrem beeindruckenden Sehkomfort punkten.





Seite 73

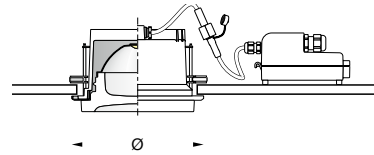

Größe

Ø 80 · 115 · 155 · 185 mm

Einbautiefe der Leuchten

60–90 mm

Leuchtenlichtstrom

250–1490 lm

Anschlussleistung

4,5–21,5 W

LED-Modul

Farbtemperatur 3000 K · 4000 K

Externes Netzteil inklusive

on/off · DALI-steuerbar

Optisches System

Reflektor aus eloxiertem

Reinstaluminium

Silikonstreulinse

BEGA Constant Optics®

Schutzart IP 65

Ergänzungsteil

Einbaugehäuse für Betondecken

Material

Aluminiumguss, Edelstahl

Kristallglas teilmattiert

**Deckenabschlussring
aus Edelstahl**



Lichtstärkeverteilung



 P0301



KOMPAKTTIEFSTRAHLER · INNENFARBTON BRONZE

Licht mit besonderem Flair

Die Lichtatmosphäre lässt sich auf vielfältige Weise beeinflussen. Ein besonders warmes und angenehmes Flair erzeugen diese Tiefstrahler mit bronzefarbenen Innenflächen.

Die optimal entblendeten Deckeneinbauleuchten mit symmetrisch-streuender Lichtstärkeverteilung hinterlassen einen exklusiven Eindruck. Ob auf privaten Terrassen, in anspruchsvollen Passagen oder in der Außengastronomie: Diese Leuchten sind tagsüber fein abgestimmtes Deckenelement – in der Dunkelheit geben sie mit einer besonderen Lichtatmosphäre Orientierung.

Diese Leuchtenfamilie beeindruckt mit einer hohen Bauteilqualität und einer auf lange Zeiträume angelegten Betriebssicherheit.

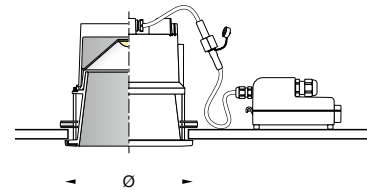

**Größe**

Ø 110 · 145 mm

Einbautiefe der Leuchten

120 · 140 mm

Leuchtenlichtstrom

360–655 lm

Anschlussleistung

14,0–19,6 W

LED-Modul

Farbtemperatur 3000 K

Externes Netzteil inklusive

on/off

Schutzart IP 65**Ergänzungsteil**

Einbaugehäuse für Betondecken

Material

Aluminiumguss

transluzente Kunststoffabdeckung

Oberfläche Deckenabschlussring

BEGA Unidure®

**Innenfarbton**

BEGA Unidure®

**Lichtstärkeverteilung**

 P0736



DECKENEINBAU-SPOTS

Dezent und leistungsstark

Unsere kleinste Baureihe von Deckeneinbauleuchten kombiniert extrem kompakte Bauweise mit einer überzeugenden Lichtleistung. Die Deckeneinbau-Spots sind prädestiniert für Beleuchtungssituationen, die durch kleine Lichtpunkte eine glanzvolle Lichtatmosphäre erzeugen sollen, zum Beispiel unter Dachüberständen und Kragplatten, über Terrassen oder Hauseingängen. Dabei kann auf eine symmetrisch-streuende oder eine symmetrisch-breitstreuende Lichtstärkeverteilung zurückgegriffen werden.

Auch im elektrischen Anschluss zeigen sich die Deckeneinbau-Spots flexibel: Mehrere Leuchten können an einem Netzteil betrieben werden. Für den Einbau in Betondecken stehen Einbaugehäuse zur Verfügung.

Vielseitig einsetzbare Leuchten, die sowohl durch Technik, Effizienz und Wirtschaftlichkeit überzeugen als auch durch ihre unaufdringliche Eleganz.



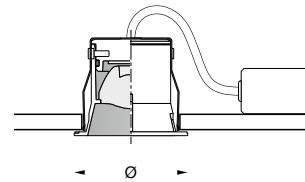

Seite 75

Größe

Ø 60 · 78 mm

Einbautiefe der Leuchten

70 · 85 mm

Leuchtenlichtstrom

380–645 lm

Anschlussleistung

4,8–6,0 W

LED-Modul

Farbtemperatur 3000 K

230 V AC

inklusive externem Netzteil
on/off

48 V DC

für externe Netzteile
für bis zu 20 Leuchten
on/off · DALI-steuerbar
sind separat zu bestellen

Optisches System

Polymerlinse

Schutzart IP 65

Ergänzungsteile

Einbaugehäuse, Netzteile 48 V DC

Material

Aluminiumguss, Edelstahl

Oberfläche Deckenabschlussring

BEGA Unidure®



Lichtstärkeverteilung



www P0634

DECKENEINBAU-TIEFSTRAHLER MIT BEGA Vortex Optics®

Perfekte Lichtlenkung ohne Artefakte

An die Beleuchtung aus der Decke werden neben lichttechnischen Anforderungen auch formale Ansprüche gestellt. Leuchten in quadratischer oder linearer Form unterstützen eine entsprechende Architektur.

Beide Leuchtenfamilien beeindrucken durch ihre Effizienz, eine hohe Bauteilqualität und eine auf lange Zeit angelegte Betriebssicherheit. Zudem punkten sie mit einem breiten Spektrum von Lichtstärkeverteilungen und sehr hohen Lichtleistungen für die Beleuchtung aus wenigen Lichtpunkten. Das Licht der LED wird mittels

BEGA Vortex Optics® (Europäisches Patent EP 3098504) oder BEGA Constant Optics® gelenkt. Die tordierten Reflektoren bündeln das Licht intensiv und ermöglichen eine perfekte Lichtlenkung ohne Artefakte. Dank der sehr guten Blendungsbegrenzung wird ein hervorragender Sehkomfort erreicht.

Ob lineare oder quadratische Bauform: Beide Typen eignen sich sowohl für kleine und mittelgroße Anwendungen als auch zur Erfüllung komplexer Planungsanforderungen in umfangreichen Projekten.





Weiterführende Informationen zu BEGA Vortex Optics® finden Sie auf Seite 12.

Quadratische Deckeneinbau-Tiefstrahler

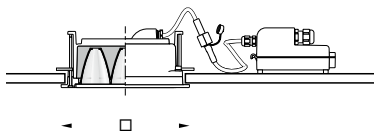

Seite 77

Größe

□ 120 · 155 · 190 · 275 mm

Einbautiefe der Leuchten

65–70 mm

Leuchtenlichtstrom

335–7735 lm

Anschlussleistung

4,4–60,0 W

LED-Modul

Farbtemperatur 3000 K · 4000 K

Externes Netzteil inklusive

on/off · DALI-steuerbar

Optisches System

Reflektoroberfläche Reinstaluminium

BEGA Vortex Optics®

BEGA Constant Optics®

Schutzart IP 65

BEGA Thermal Management®

☉ Ballwurfsicher

Ergänzungsteil

Einbaugehäuse für Betondecken

Material

Aluminiumguss · Sicherheitsglas

Oberfläche Deckenabschlussrahmen

BEGA Unidure®



Lichtstärkeverteilung



[www](http://www.bega.com) P0617

Lineare Deckeneinbau-Tiefstrahler

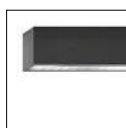
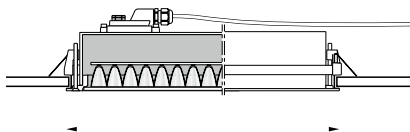

Seite 77

Länge

550 · 1045 · 1535 mm

Einbautiefe der Leuchten

105 mm

Leuchtenlichtstrom

1580–7175 lm

Anschlussleistung

18,3–54,4 W

LED-Modul

Farbtemperatur 3000 K · 4000 K

Netzteil

DALI-steuerbar

Optisches System

Reflektoroberfläche Reinstaluminium

BEGA Vortex Optics®

BEGA Constant Optics®

Schutzart IP 65

BEGA Thermal Management®

☉ Ballwurfsicher

Ergänzungsteile

Einbaugehäuse für Betondecken

Einbaurahmen

Material

Aluminiumguss, Aluminium

Sicherheitsglas

Oberfläche Deckenabschlussrahmen

BEGA Unidure®



Lichtstärkeverteilung



[www](http://www.bega.com) P0547

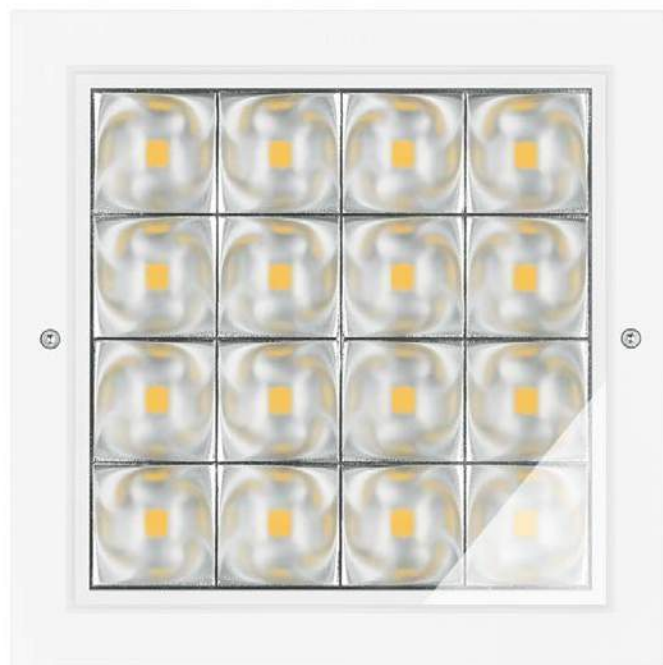
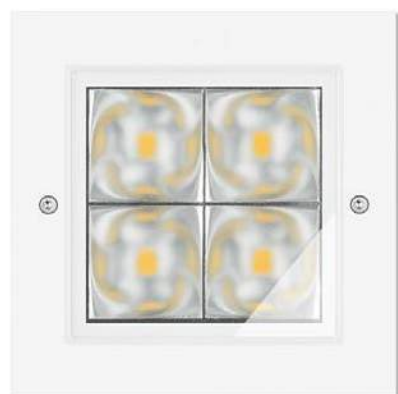

www.led.com P0617



www.led.com P0547



WANDEINBAULEUCHTEN

Kleine Leuchten, großer Unterschied

Diese Einbauleuchten mit ihren geringen Abmessungen erfüllen auf dezente Weise die Anforderung, durch Licht zu orientieren und zu leiten. Dabei hängt die Funktion auch unmittelbar von der Umfeldhelligkeit ab. Die Leuchten können sowohl bei niedrigem Beleuchtungsstärkeniveau im ländlichen Garten in niedriger Lumenzahl als auch auf hohem Beleuchtungsstärkeniveau im pulsierenden urbanen Umfeld in höherer Lumenzahl zur Leitung von Passanten gewählt werden.

Diese kompakten Einbauleuchten in runder und quadratischer Ausführung sind lichttechnische Problemlöser für verschiedene Helligkeitsbereiche. Sie eignen sich zur Beleuchtung von Gängen, Wegen und Treppen sowie überall dort, wo die Kennzeichnung von Gefahrenpunkten erforderlich ist.

Ihre geringe Einbautiefe und das BEGA Befestigungssystem sorgen dabei für einfache und wirtschaftliche Möglichkeiten zur Montage in massive oder hohle Baukörper.

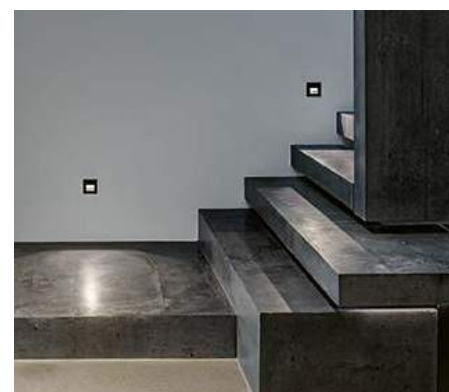

Größe

Ø/□ 80 mm

Einbautiefe

90 mm

Leuchtenlichtstrom

10–105 lm

Anschlussleistung

2,3 · 2,7 W

LED-Modul

Farbtemperatur 3000 K · 4000 K

Netzteilpassende Sicherheitsnetzteile
24 V DC sind separat zu
bestellen**Schutzart IP 65****Schutzklasse III****Ergänzungsteile**

Einbaugehäuse · Einputzrahmen

Material

Aluminiumguss · Sicherheitsglas

Leuchtenfarbe

BEGA Unidure®

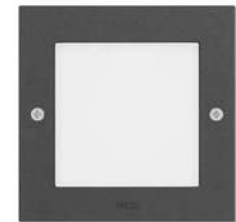
Leuchtenlichtstrom
< 1% im oberen Halbraum[www](#) P0405[www](#) P0987

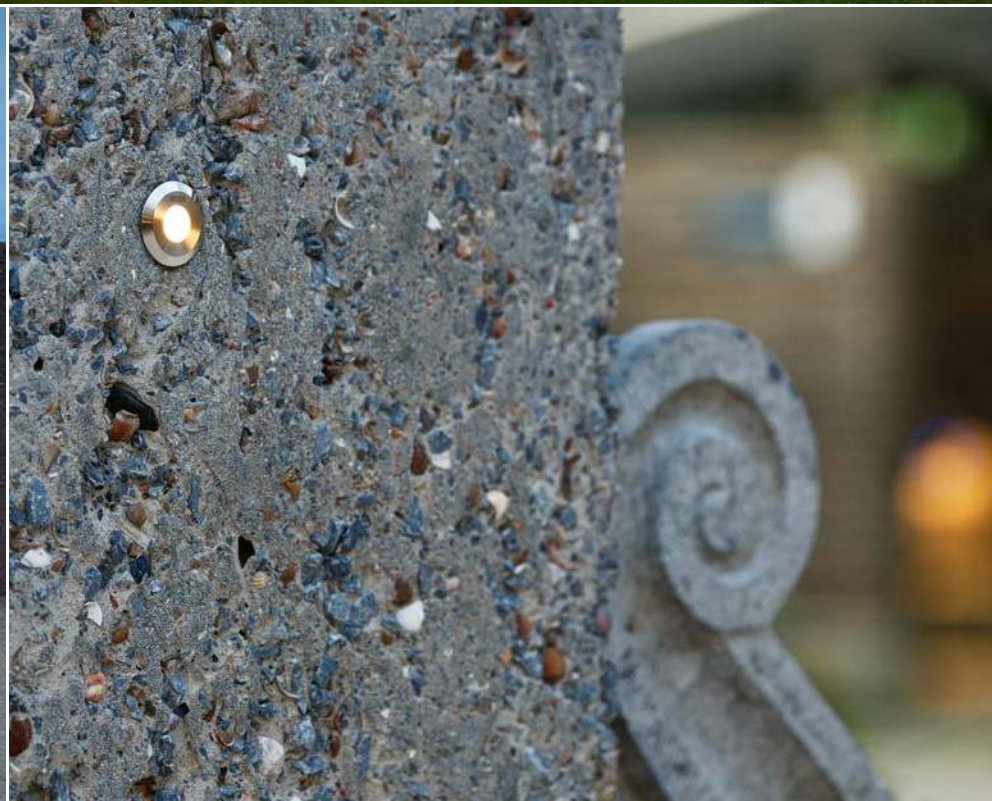

WANDEINBAULEUCHTEN AUS EDELSTAHL

Minimalistische Form mit maximaler Wirkung

Die runden Einbauleuchten aus Edelstahl überzeugen als kleine Lichtpunkte mit einer Anwendungsbandbreite von Orientierung bis Inszenierung. Sie fungieren als orientierendes Licht aus der Wand – zum Beispiel zur Kennzeichnung von Gefahrenquellen. Als symmetrische Scheinwerfer wiederum können sie die Bereiche vor der Montagefläche akzentuieren.

Der Werkstoff Edelstahl ist aufgrund seiner extremen Härte und des hohen Korrosionsschutzes bestens für Bereiche geeignet, in denen es auf dauerhafte Beständigkeit ankommt. Sowohl der sichtbare Abdeckring als auch das Leuchtengehäuse sind aus diesem Material gefertigt. Die 24-Volt-Einbauleuchten in drei Durchmessern werden mit passenden externen Netzteilen betrieben.



Seite 223

Größe
Ø 37 · 50 · 75 mm

Einbautiefe
100 mm

Leuchtenlichtstrom
5–285 lm

Anschlussleistung
0,4–4,0 W

LED-Modul
Farbtemperatur 3000 K · 4000 K

Netzteil
passende Sicherheitsnetzteile
24 V DC sind separat zu
bestellen

Schutzart IP 68 · 20 m

Schutzklasse III

Ergänzungsteil
Einbaugehäuse

Material
Edelstahl · Sicherheitsglas

Abdeckring
Edelstahl



www.P0450



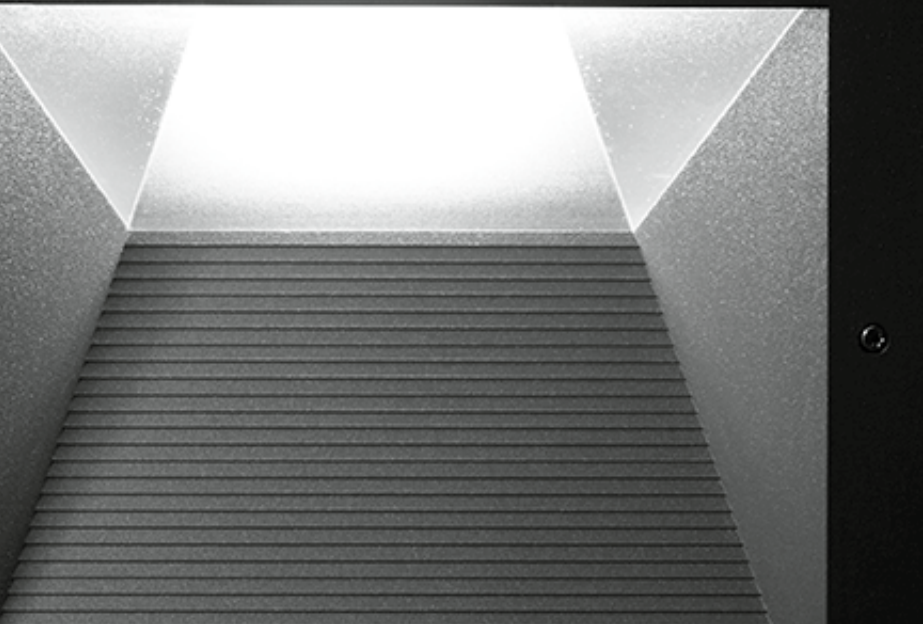

BEGA EINBAULEUCHTEN

Übersicht der Einbaumöglichkeiten

Seit Jahrzehnten sind BEGA Leuchten dieser Bauart vorbildlich leuchtende Baudetails an zahlreichen Bauwerken weltweit. Sie waren und sind gestaltprägend für eine ganze Serie von Leuchten in unserem Programm und wurden zu Leitbildern für Außenleuchten im Allgemeinen.

Die Einbauleuchten der Seiten 50 bis 63 sind in ihrer aktuellen Version ideal auf unsere LED-Technik abgestimmt und weisen die gleichen Einbaumaße wie die Vorgänger auf. Somit kann ein Austausch durchgeführt werden, ohne die Montagesituation verändern zu müssen.

Alle Leuchten zeichnen sich durch einen schmalen und zugleich schraubenlosen Leuchtenrahmen aus. Der extrem geringe Wartungsbedarf unserer LED-Technik ermöglicht eine neue Produktkonzeption mit einer deutlich einfacheren und schnelleren Installation. Der elektrische Anschluss erfolgt bei allen Leuchten komfortabel schon vor dem Einbau in den Baukörper.

Für die unterschiedlichen Einbausituationen stehen perfekt abgestimmte Ergänzungsteile zur Verfügung. Bitte beachten Sie bei der Planung die Gebrauchsanweisungen der Einbaugehäuse und Einputzrahmen auf unserer Website.

Einbau in Hohlwände

Alle Einbauleuchten sind mit dem BEGA Befestigungssystem ausgestattet und können ohne Ergänzungsteile **flächenauflegend** in Hohlwände aller Art eingebaut werden.

Einbau in Mauerwerk oder Beton

Mit der Verwendung des Einbaugehäuses Typ A erzeugen Sie für den Einbau in Mauerwerk oder Beton die perfekte Einbauöffnung. Sollen Mauerwerk oder Beton anschließend verputzt werden, stehen zwei Einputzrahmen zur Verfügung – beide ermöglichen den Ausgleich unterschiedlicher Putzstärken. Der Einputzrahmen Typ C erlaubt den **flächenauflegenden** Einbau der Leuchten. Für den **flächenbündigen** Einbau der Leuchten ist der Einputzrahmen Typ D vorgesehen.

Einbau in Wärmedämmverbundsysteme (WDVS)

Für den Einbau in Wärmedämmverbundsysteme steht eine Systemlösung zur Verfügung, die vom unabhängigen deutschen Passivhaus Institut (PHI) zertifiziert wurde. Das Einbaugehäuse Typ B lässt sich zusammen mit den im Lieferumfang enthaltenen Dämmelementen und dem modularen Aufbau flexibel an Dämmstärken von 120 bis 200 mm anpassen. In verputzte WDVS-Fassaden können die Leuchten entweder **flächenauflegend** oder **flächenbündig** eingebaut werden.

Der Einputzrahmen Typ C ermöglicht den **flächenauflegenden** Einbau der Leuchten. Mit dem Einputzrahmen Typ D werden die Leuchten **flächenbündig** eingebaut.

Flächenaufliegender Einbau

in Hohlwände aller Art

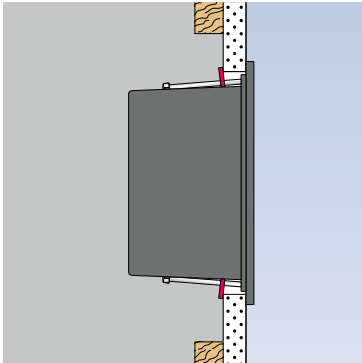

Das BEGA Befestigungssystem ermöglicht den schnellen und komfortablen Einbau in Leichtbauwände ohne weiteres Zubehör.

in unverputztes Mauerwerk

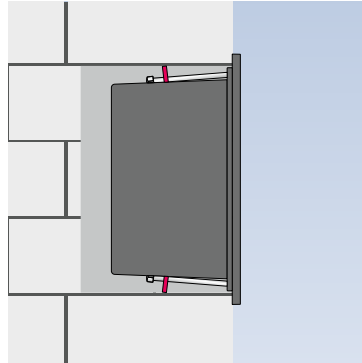

Voraussetzung ist die Herstellung einer bauseitigen Einbauöffnung mit exakten Einbaumaßen der Leuchte. Ein Einbaugehäuse kann nicht verwendet werden.

in unverputzten Beton

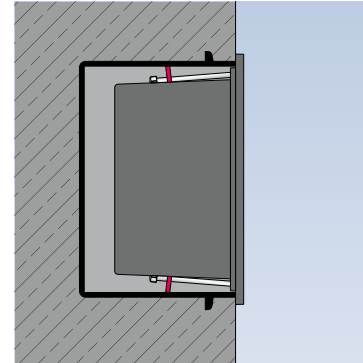

Für die Herstellung der Einbauöffnung in Beton empfehlen wir die Verwendung des Einbaugehäuses Typ A.

in unverputzte WDVS-Fassaden

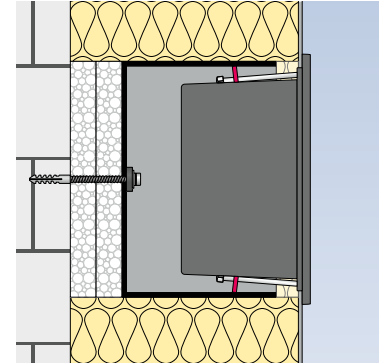

Das Einbaugehäuse Typ B ermöglicht mit verschiedenen Dämmelementen eine Anpassung an Dämmstärken von 120 bis 200 mm.

Flächenaufliegender Einbau

in verputztes Mauerwerk

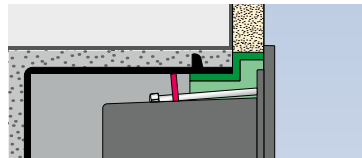

Der Einputzrahmen Typ C ermöglicht in Verbindung mit dem Einbaugehäuse Typ A den Ausgleich unterschiedlicher Putzstärken.

in verputzten Beton

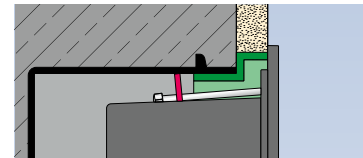

Der Einputzrahmen Typ C ermöglicht in Verbindung mit dem Einbaugehäuse Typ A den Ausgleich unterschiedlicher Putzstärken.

in verputzte WDVS-Fassaden

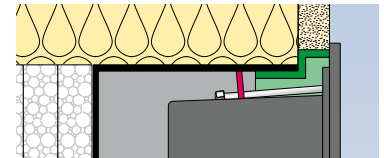

Der Einputzrahmen Typ C ermöglicht in Verbindung mit dem Einbaugehäuse Typ B den Ausgleich unterschiedlicher Putzstärken.

Flächenbündiger Einbau

in verputztes Mauerwerk

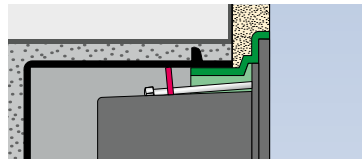

Der Einputzrahmen Typ D ermöglicht in Verbindung mit dem Einbaugehäuse Typ A den Ausgleich unterschiedlicher Putzstärken und den flächenbündigen Einbau der Leuchten.

in verputzten Beton

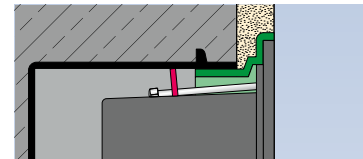

Der Einputzrahmen Typ D ermöglicht in Verbindung mit dem Einbaugehäuse Typ A den Ausgleich unterschiedlicher Putzstärken und den flächenbündigen Einbau der Leuchten.

in verputzte WDVS-Fassaden

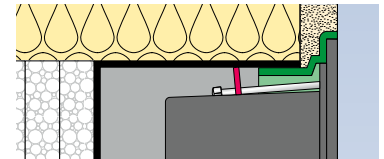

Der Einputzrahmen Typ D ermöglicht in Verbindung mit dem Einbaugehäuse Typ B den Ausgleich unterschiedlicher Putzstärken und den flächenbündigen Einbau der Leuchten.



Orientierungsleuchte
freistrahlenendes Licht

[www](#) P0512



Orientierungsleuchte
abgeblendetes Licht

[www](#) P0409



freistrahlenendes Licht

[www](#) P0512



abgeblendetes Licht

[www](#) P0687



asymmetrisch-bandförmige
Lichtstärkeverteilung

[www](#) P0472

FLÄCHENAUFLEGENDE ODER
FLÄCHENBÜNDIGE WANDEINBAULEUCHTEN

Licht aus jeder Wand

Wandeinbauleuchten erfüllen vielfältige Anforderungen. Sie setzen entweder freistrahkende Lichtpunkte, hell leuchtend oder orientierend, oder sie dienen zur bandförmigen Beleuchtung des Wegs oder der Fläche vor dem Installationspunkt.

Für diese Funktionen bieten wir sowohl optisch als auch in der Lichtstärke zahlreiche Varianten. Der Einbau kann in Hohlwände, Mauerwerk, Betonwände oder Wärmedämmverbundsysteme erfolgen, sogar flächenbündig, mittels der passenden Einputzrahmen. Das verleiht dieser Baureihe maximale Flexibilität. Damit nicht genug: Die aktuellen Wandeinbauleuchten sind ebenfalls für vorhandene Einbaugehäuse der Vorgängerleuchten geeignet. Eine Sanierung bestehender Anlagen wird damit deutlich erleichtert.

Die Leuchten punkten darüber hinaus mit technologischer Kompetenz und höchster Bauteilqualität, die auf lange Betriebsicherheit ausgelegt ist. Unsere jahrzehntelange Erfahrung spiegelt sich insbesondere in der Entwicklung und macht diese Wandeinbauleuchten zu gestalterisch unverwechselbaren Baudetails mit höchster Produktqualität. Sie können zwischen verschiedenen Lichtstärkeverteilungen und der flächenbündigen oder flächenauflegenden Montage wählen.

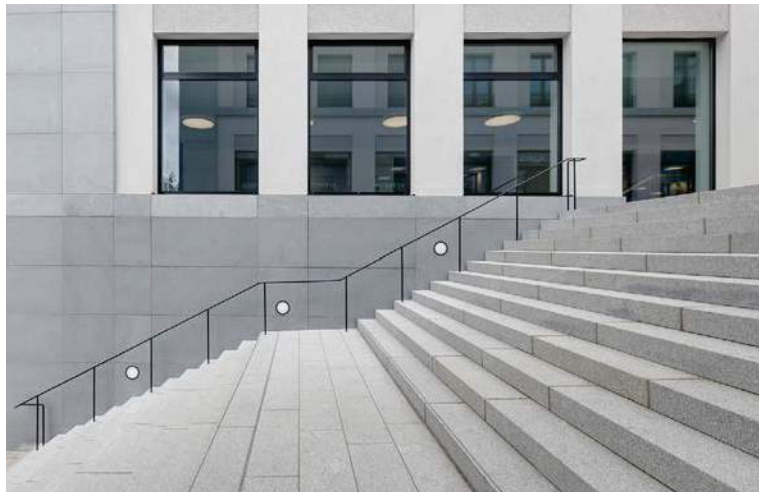

Der elektrische Anschluss der Leuchten erfolgt komfortabel über einen rückseitigen Anschlussraum bereits vor der endgültigen Montage. Die Leuchte wird anschließend mit dem BEGA Befestigungssystem im Baukörper oder im BEGA Einbaugehäuse festgesetzt.





Orientierungsleuchte
freistrahlenendes Licht



Orientierungsleuchte
abgeblendetes Licht



freistrahlenendes Licht

Wandeinbauleuchten

Größe

Ø 130 · 190 · 250 mm

Einbautiefe

110 mm

Leuchtenlichtstrom

10–765 lm

Anschlussleistung

2,9–6,7 W

LED-Modul

Farbtemperatur 3000 K · 4000 K

Netzteil

BEGA Ultimate Driver®
on/off

Schutzart IP 65

BEGA Thermal Management®

Ergänzungsteile

Einbaugehäuse · Einputzrahmen

Material

Aluminiumguss · Sicherheitsglas

Leuchtenfarbe

BEGA Unidure®

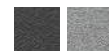

[www](http://www.bega.com) P0409

Größe

Ø 130 · 190 · 250 mm

Einbautiefe

110 mm

Leuchtenlichtstrom

365–1420 lm

Anschlussleistung

4,9–13,8 W

LED-Modul

Farbtemperatur 3000 K · 4000 K

Netzteil

on/off · DALI-steuerbar

Schutzart IP 65

BEGA Thermal Management®

Ergänzungsteile

Einbaugehäuse · Einputzrahmen

Material

Aluminiumguss · Sicherheitsglas

Leuchtenfarbe

BEGA Unidure®

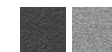

[www](http://www.bega.com) P0512



abgeblendetes Licht

Größe

Ø 130 · 190 mm

Einbautiefe

110 mm

Leuchtenlichtstrom

290–565 lm

Anschlussleistung

4,9–9,3 W

LED-Modul

Farbtemperatur 3000 K · 4000 K

Netzteil

on/off · DALI-steuerbar

Schutzart IP 65

BEGA Thermal Management®

Ergänzungsteile

Einbaugehäuse · Einputzrahmen

Material

Aluminiumguss · Sicherheitsglas

Leuchtenfarbe

BEGA Unidure®

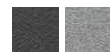

[www](http://www.BEGA.com) P0687

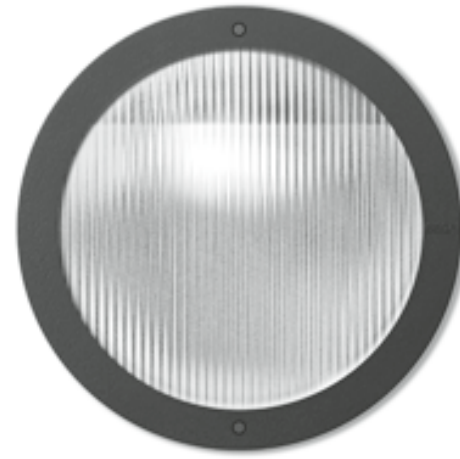

asymmetrisch-bandförmige
Lichtstärkeverteilung

Größe

Ø 130 · 190 · 250 mm

Einbautiefe

110 mm

Leuchtenlichtstrom

610–1530 lm

Anschlussleistung

7,0–19,5 W

LED-Modul

Farbtemperatur 3000 K · 4000 K

Netzteil

on/off · DALI-steuerbar

Optisches System

Reflektor aus eloxiertem

Reinstaluminium

BEGA Constant Optics®

Schutzart IP 65

BEGA Thermal Management®

Ergänzungsteile

Einbaugehäuse · Einputzrahmen

Material

Aluminiumguss · Sicherheitsglas

Leuchtenfarbe

BEGA Unidure®



[www](http://www.BEGA.com) P0472



FLÄCHENAUFLEGENDE ODER FLÄCHENBÜNDIGE WANDEINBAULEUCHTEN Markant – in und auf der Wand

Wandeinbauleuchten erfüllen vielfältige Anforderungen. Sie setzen entweder freistrahlen- de Lichtpunkte, hell leuchtend oder orientierend, oder sie dienen zur band- förmigen Beleuchtung des Wegs oder der Fläche vor dem Installationspunkt. Für diese Funktionen bieten wir sowohl optisch als auch in der Lichtstärke zahl- reiche Varianten. Der Einbau kann in Hohlwände, Mauerwerk, Betonwände oder Wärmedämmverbundsysteme erfolgen, sogar flächenbündig, mittels der passenden Einputzrahmen. Das verleiht dieser Baureihe maximale Flexibilität. Damit nicht genug: Die aktuellen Wandeinbauleuchten sind ebenfalls für vorhandene Einbaugehäuse der Vorgängerleuchten geeignet. Eine Sanierung bestehender Anlagen wird damit deutlich erleichtert.

Die Leuchten punkten darüber hinaus mit technologischer Kompetenz und höchster Bauteilqualität, die auf lange Betriebssicherheit ausgelegt ist. Unsere jahrzehnte- lange Erfahrung spiegelt sich insbesondere in der Entwicklung und macht diese Wandeinbauleuchten zu gestalterisch unverwechselbaren Baudetails mit höchster Produktqualität. Sie können zwischen verschiedenen Lichtstärkeverteilungen und der flächenbündigen oder flächenauflegenden Montage wählen.



Orientierungsleuchte
freistrahlen- des Licht

www.wwq.com P0853



Orientierungsleuchte
abgeblendetes Licht

www.wwq.com P0934



freistrahlen- des Licht

www.wwq.com P0853



abgeblendetes Licht

www.wwq.com P0966



asymmetrisch-bandförmige
Lichtstärkeverteilung

www.wwq.com P0989





Orientierungsleuchte
freistrahlenes Licht



Orientierungsleuchte
abgeblendetes Licht



freistrahlenes Licht

Wandeinbauleuchten

Größe

- 80 · 100 · 150 · 190 · 250 mm
- 150 · 190 mm

Einbautiefe

80–110 mm

Leuchtenlichtstrom

45–780 lm

Anschlussleistung

2,3–11,7 W

LED-Modul

Farbtemperatur 3000 K · 4000 K

Netzteil

separates Netzteil 24 V DC
on/off

Schutzart IP 65

BEGA Thermal Management®

Ergänzungsteile

Einbaugehäuse · Einputzrahmen

Material

Aluminiumguss · Sicherheitsglas

Leuchtenfarbe

BEGA Unidure®



www P0853 · P0934

Größe

- 80 · 100 · 150 · 190 · 250 mm

Einbautiefe

80–110 mm

Leuchtenlichtstrom

110–1485 lm

Anschlussleistung

4,0–22,5 W

LED-Modul

Farbtemperatur 3000 K · 4000 K

Netzteil

separates Netzteil 24 V DC
on/off · DALI-steuerbar

Schutzart IP 65

BEGA Thermal Management®

Ergänzungsteile

Einbaugehäuse · Einputzrahmen

Material

Aluminiumguss · Sicherheitsglas

Leuchtenfarbe

BEGA Unidure®



www P0853



Notlichtleuchten mit
Notlichteinzelbatterie dieser
Baureihe finden Sie unter:
bega.com/notlicht

bega.com

Q PXXXX

Sie haben technische Fragen zum Produkt?
Sie benötigen Bestellnummern oder Licht-
verteilungskurven? Geben Sie bitte die
entsprechende Referenznummer PXXXX
in die Suchmaske auf unserer Website ein.



Leuchtenlichtstrom
<1% im oberen Halbraum



abgeblendetes Licht



asymmetrisch-bandförmige
Lichtstärkeverteilung



asymmetrische Lichtstärkeverteilung

Größe

□ 150 · 190 · 250 · 300 mm

Einbautiefe

105–120 mm

Leuchtenlichtstrom

265–2620 lm

Anschlussleistung

4,0–22,5 W

LED-Modul

Farbtemperatur 3000 K · 4000 K

Netzteil

on/off · DALI-steuerbar

Optisches System

Reflektor aus eloxiertem Reinstaluminium
BEGA Constant Optics®

Schutzart IP 65

BEGA Thermal Management®

Ergänzungsteile

Einbaugehäuse · Einputzrahmen

Material

Aluminiumguss · Sicherheitsglas

Leuchtenfarbe

BEGA Unidure®

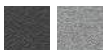

[www](http://www.bega.com) P0966 · P0989

Größe

□ 150 · 190 · 250 · 300 mm

Einbautiefe

105–120 mm

Leuchtenlichtstrom

310–2255 lm

Anschlussleistung

4,0–22,5 W

LED-Modul

Farbtemperatur 3000 K · 4000 K

Netzteil

on/off · DALI-steuerbar

Optisches System

Reflektor aus eloxiertem Reinstaluminium
BEGA Constant Optics®

Schutzart IP 65

BEGA Thermal Management®

Ergänzungsteile

Einbaugehäuse · Einputzrahmen

Material

Aluminiumguss · Sicherheitsglas

Leuchtenfarbe

BEGA Unidure®



[www](http://www.bega.com) P0411

Wand- und Deckeneinbauleuchten



FLÄCHENAUFLEGENDE ODER FLÄCHENBÜNDIGE WANDEINBAULEUCHTEN

Schmale Form – breites Spektrum

Schlanke, längsgerichtete Formen unterstützen die architektonische Senkrechte von Gebäuden. An Pfeilern, Säulen und Pilastern dienen solche Wandeinbauleuchten neben ihrer orientierenden Funktion zugleich als Gestaltungselement.

Der Einbau kann in Hohlwände, Mauerwerk, Betonwände oder Wärmedämmverbundsysteme erfolgen, sogar flächenbündig, mittels der passenden Einputzrahmen. Das verleiht dieser Baureihe maximale Flexibilität.

Damit nicht genug: Die aktuellen Wandeinbauleuchten sind ebenfalls für vorhandene Einbaugeschäfte der Vorgängerleuchten geeignet. Eine Sanierung bestehender Anlagen wird damit deutlich erleichtert.

Die Leuchten punkten darüber hinaus mit technologischer Kompetenz und höchster Bauteilqualität, die auf lange Betriebssicherheit ausgelegt ist. Unsere jahrzehntelange Erfahrung spiegelt sich insbesondere in der Entwicklung und macht diese Wandeinbauleuchten zu gestalterisch unverwechselbaren Baudetails mit höchster Produktqualität.

www P0728



freistrahlenes Licht

www P0874



abgeblendetes Licht



Die Leuchten mit freistrahlenem Licht können sowohl waagrecht als auch senkrecht eingebaut werden. Sie eignen sich neben der Verwendung in Wänden auch zum Einsatz in Setzstufen von Treppen – innen und außen.





DarkSky

Diese Leuchten unserer Auswahl **Dark Sky** richten ihr Licht hoch-effizient auf die zu beleuchtende Fläche und geben weniger als 1% ihres Leuchtenlichtstroms in den oberen Halbraum der Leuchte ab.

bega.com/darksky



DarkSky

Leuchtenlichtstrom
< 1% im oberen Halbraum



freistrahlenes Licht



abgeblendetes Licht

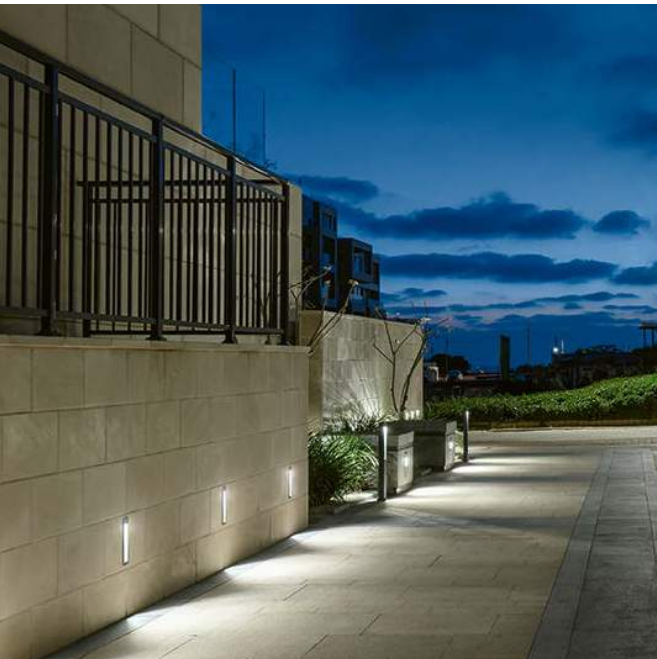

Höhe

220 · 320 mm

Einbautiefe

90 mm

Leuchtenlichtstrom

100–330 lm

Anschlussleistung

2,9–5,8 W

LED-Modul

Farbtemperatur 3000 K · 4000 K

Netzteil

BEGA Ultimate Driver®
on/off

Schutzart IP 65

Ergänzungsteile

Einbaugehäuse · Einputzrahmen

Material

Aluminiumguss · Sicherheitsglas

Leuchtenfarbe

BEGA Unidure®



www.bega.com P0728 · P0874



FLÄCHENAUFLEGENDE ODER FLÄCHENBÜNDIGE
WANDEINBAULEUCHTEN

Licht – eine Stufe besser

Vorbildliche Treppenanlagen zeichnen sich dadurch aus, dass sie auch bei Nacht sicher zu begehen sind. Eine Beleuchtung kann aus den Setzstufen erfolgen, aber gleichermaßen aus seitlichen baulichen Begrenzungen. BEGA Einbauleuchten bieten ein breites Spektrum für derartige Beleuchtungssituationen.

Wandeinbauleuchten erfüllen vielfältige Anforderungen. Sie setzen entweder freistrahkende Lichtpunkte, hell leuchtend oder orientierend, oder sie dienen zur bandförmigen Beleuchtung des Wegs oder der Fläche vor dem Installationspunkt.

Für diese Funktionen bieten wir sowohl optisch als auch in der Lichtstärke zahlreiche Varianten. Der Einbau kann in Hohlwände, Mauerwerk, Betonwände oder Wärmedämmverbundsysteme erfolgen, sogar flächenbündig, mittels der passenden Einputzrahmen. Das verleiht dieser Baureihe maximale Flexibilität.

Damit nicht genug: Die aktuellen Wandeinbauleuchten sind ebenfalls für vorhandene Einbaugehäuse der Vorgängerleuchten geeignet. Eine Sanierung bestehender Anlagen wird damit deutlich erleichtert.



Unsere jahrzehntelange Erfahrung spiegelt sich insbesondere in der Entwicklung und macht diese Wandeinbauleuchten zu gestalterisch unverwechselbaren Baudetails mit höchster Produktqualität. Sie können zwischen verschiedenen Lichtstärkeverteilungen und der flächenbündigen oder flächenauflegenden Montage wählen.



Orientierungsleuchte
freistrahkendes Licht

[www](http://www.bega.com) P0459



Orientierungsleuchte
abgeblendetes Licht

[www](http://www.bega.com) P0689



freistrahkendes Licht

[www](http://www.bega.com) P0459



asymmetrische
Lichtstärkeverteilung

[www](http://www.bega.com) P0770



asymmetrisch-bandförmige
Lichtstärkeverteilung

[www](http://www.bega.com) P0869



Notlichtleuchten mit
Notlichteinzelbatterie dieser
Baureihe finden Sie unter:
bega.com/notlicht



Orientierungsleuchte
freistrahlandes Licht



Orientierungsleuchte
abgeblendetes Licht



freistrahlandes Licht

Wandeinbauleuchten

Länge

170 · 260 · 320 · 330 · 420 · 520 mm

Einbautiefe

70–90 mm

Leuchtenlichtstrom

30–1070 lm

Anschlussleistung

2,7–11,8 W

LED-Modul

Farbtemperatur 3000 K · 4000 K

Netzteil

on/off

Schutzart IP 65

BEGA Thermal Management®

Ergänzungsteile

Einbaugehäuse · Einputzrahmen

Material

Aluminiumguss · Sicherheitsglas

Leuchtenfarbe

BEGA Unidure®



[www](http://www.bega.com) P0459 · P0689

Länge

170 · 260 · 320 · 330 · 420 · 520 mm

Einbautiefe

70–90 mm

Leuchtenlichtstrom

330–2010 lm

Anschlussleistung

5,1–22,6 W

LED-Modul

Farbtemperatur 3000 K · 4000 K

Netzteil

on/off · DALI-steuerbar

Schutzart IP 65

BEGA Thermal Management®

Ergänzungsteile

Einbaugehäuse · Einputzrahmen

Material

Aluminiumguss · Sicherheitsglas

Leuchtenfarbe

BEGA Unidure®



[www](http://www.bega.com) P0459



asymmetrische
Lichtstärkeverteilung



asymmetrisch-bandförmige
Lichtstärkeverteilung

Länge

170 · 260 · 320 · 330 · 420 · 520 mm

Einbautiefe

70–90 mm

Leuchtenlichtstrom

275–2285 lm

Anschlussleistung

5,1–22,6 W

LED-Modul

Farbtemperatur 3000 K · 4000 K

Netzteil

on/off · DALI-steuerbar

Optisches System

Reflektor aus eloxiertem Reinstaluminium
BEGA Constant Optics®

Schutzart IP 65

BEGA Thermal Management®

Ergänzungsteile

Einbaugehäuse · Einputzrahmen

Material

Aluminiumguss · Sicherheitsglas

Leuchtenfarbe

BEGA Unidure®



[www](http://www.bega.com) P0770 · P0869



Für die räumlich tiefe Ausleuchtung



Flächenstrahler
asymmetrisch-bandförmige Lichtstärkeverteilung

Länge

170 · 260 · 320 · 330 · 420 · 520 mm

Einbautiefe

70–90 mm

Leuchtenlichtstrom

300–1480 lm

Anschlussleistung

6,1–24,0 W

LED-Modul

Farbtemperatur 3000 K · 4000 K

Netzteil

on/off · DALI-steuerbar

Optisches System

Reflektor aus eloxiertem Reinstaluminium
BEGA Constant Optics®

Schutzart IP 65

BEGA Thermal Management®

Ergänzungsteile

Einbaugehäuse · Einputzrahmen

Material

Aluminiumguss · Sicherheitsglas

Leuchtenfarbe

BEGA Unidure®



[www](http://www.bega.com) P0772



WANDEINBAULEUCHTEN
ABDECKKRAHMEN AUS EDELSTAHL

Eine Frage des Formats

Das Format der Leuchte muss zur Architektur passen – eindrucksvolle Wände brauchen mitunter entsprechend proportionale Leuchten. Mit diesen Einbauleuchten eröffnen sich neue Gestaltungsmöglichkeiten für die blendfreie Beleuchtung von Bodenflächen im Außenraum.

Sie beeindrucken nicht nur durch ihre Baulängen und ihre Materialität, sondern auch durch ihre Lichtwirkung.

Für die verschiedenen lichttechnischen Anforderungen stehen diese Wandeinbauleuchten in unterschiedlichen Lichtstärkeverteilungen für Ihre Planungsarbeit zur Verfügung.

Die Abdeckrahmen aus Edelstahl sind von hoher Materialqualität. Sie verleihen den Leuchten einen unverwechselbaren Charakter und eine große Robustheit gegenüber mechanischen Beanspruchungen.





Die Einbauleuchten mit freistrahlemem Licht eignen sich auch bei höherer Umfeldhelligkeit als Orientierungsleuchten. Die Variante mit asymmetrischer Lichtstärkeverteilung erzeugt aus geringer Lichtpunkthöhe eine blendfreie und gleichmäßige Beleuchtung der Bodenflächen.



Orientierungsleuchte
freistrahlemes Licht



freistrahlemes Licht



asymmetrische Lichtstärkeverteilung



auch als
RGB-Leuchten
erhältlich



Orientierungsleuchte · freistrahlenendes Licht



asymmetrische
Lichtstärkeverteilung

Wandeinbauleuchten aus Edelstahl

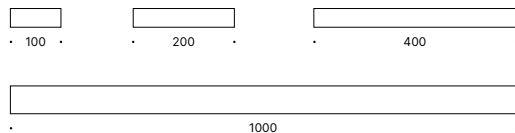

Länge

100 · 200 · 400 · 1000 mm

Einbautiefe

60 mm

Leuchtenlichtstrom

2–500 lm

Anschlussleistung

0,4–25,0 W

LED-Modul

Farbtemperatur 3000 K · 4000 K

Netzteil

passende Sicherheitsnetzteile
24 V DC sind separat zu
bestellen

Schutzart IP 67

Schutzklasse III

Ergänzungsteile

Einbaugehäuse
Farblichtsteuerung
DALI-Systemkomponenten

Material

Edelstahl · Sicherheitsglas

Anschlussleitung

Abdeckrahmen
Edelstahl



www.P0667



freistrahlenendes Licht



asymmetrische
Lichtstärkeverteilung

Länge

645 · 1245 · 1545 mm

Einbautiefe

125 mm

Leuchtenlichtstrom

615–3695 lm

Anschlussleistung

11,9–44,6 W

LED-Modul

Farbtemperatur 3000 K · 4000 K

Netzteil

DALI-steuerbar

Optisches System

Reflektor aus eloxiertem

Reinaluminium

BEGA Constant Optics®

Schutzart IP 65

BEGA Thermal Management®

Ergänzungsteil

Einbaugehäuse inklusive

Material

Edelstahl · Aluminium · Sicherheitsglas

Abdeckrahmen

Edelstahl



645



1245



1545

www.BEGA P0637



BEGA Ultradark Optics®

Für maximalen Sehkomfort

Speziell für Anforderungen, in denen technische Leuchten mit möglichst geringem Streulichtanteil gewünscht sind, haben wir ein neues optisches System entwickelt. BEGA Ultradark Optics® minimiert im Zusammenspiel aus innenliegenden Rastern sowie einer ultraschwarzen Nanobeschichtung im Leuchteninneren den Streulichtanteil der Leuchten. Zudem sorgt die hoch-effiziente Entblendung für maximalen Sehkomfort.

Weiterführende Informationen zu BEGA Ultradark Optics® finden Sie auf Seite 22.



links: konventionelle schwarze Beschichtung
rechts: ultraschwarze Nanobeschichtung

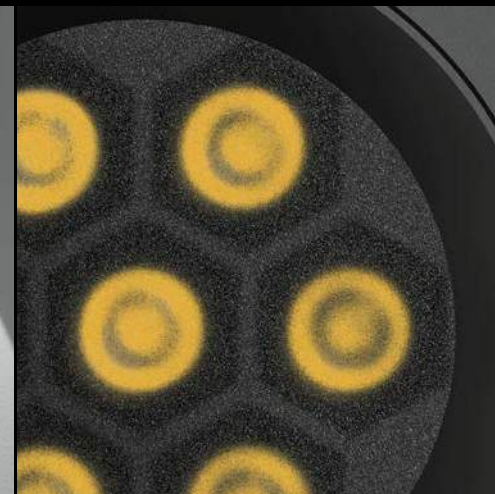

Homogenisierende Streuscheiben verhindern unerwünschte Effekte wie Abrisskanten des Lichts.



DECKENLEUCHTEN · TIEFSTRAHLER
MIT BEGA Ultradark Optics®

Minimales Streulicht

Es gibt Beleuchtungssituationen, in denen Streulicht als besonders störend empfunden wird. Etwa dann, wenn Licht von der Decke eine zielgerichtete Ausleuchtung des Bereichs unterhalb der Leuchten gewährleisten, die nähere Umgebung aber dunkel bleiben soll. Für solche und ähnliche Anwendungsfälle haben wir diese Tiefstrahler mit BEGA Ultradark Optics® entwickelt. Hierbei handelt es sich um Leuchten mit symmetrisch-fokussierter Lichtstärkeverteilung bei minimaler Blendung und maximaler Lichtleistung.

Als Ergänzung unserer Tiefstrahler-Baureihe entstanden drei Größen mit symmetrisch-fokussierter streuender oder breit-streuender Lichtstärkeverteilung, die den Streulichtanteil auf das absolute Minimum reduziert. Das Entblendungsraster der Mehrfachlinsenoptik sorgt durch eine lichtabsorbierende ultraschwarze Lackierung für maximale Abblendung.

Die Leuchten punkten darüber hinaus mit einer kompakten Bauform, technologischer Kompetenz und höchster Bauteilqualität, die auf lange Betriebssicherheit ausgelegt ist.



Seite 25

Größe
Ø 130 · 150 · 190 mm

Leuchtenlichtstrom
1080 – 4310 lm

Anschlussleistung
16,5 – 44,0 W

LED-Modul
Farbtemperatur 3000 K · 4000 K

Netzteil
DALI-steuerbar

Optisches System
Polymerlinsen
innenliegendes Raster
maximal lichtabsorbierende
ultraschwarze Nanobeschichtung
BEGA Ultradark Optics®

Schutzart IP 65

BEGA Thermal Management®

Material
Aluminiumguss · Sicherheitsglas

Leuchtenfarbe
BEGA Unidure®



Lichtstärkeverteilung



www. P0343

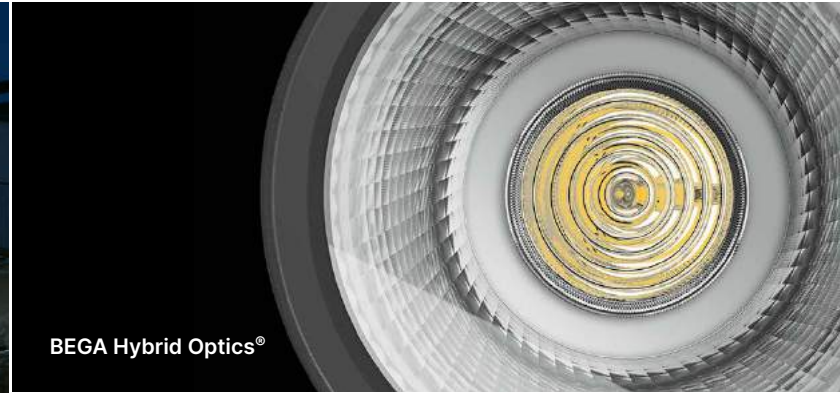

Zoom-Optik

Bei Leuchten mit individuell einstellbarer Zoom-Optik kann der Halbstreuwinkel durch die stufenlose Verstellung der Linseneinheit zwischen 13 und 53 Grad eingestellt werden.

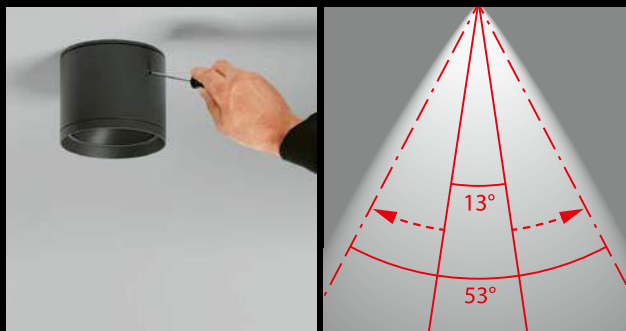



Leuchten mit der **BEGA BugSaver®** Technologie haben wir für eine effiziente Beleuchtung im urbanen wie im natur-nahen Umfeld entwickelt. Bei diesem System kann auf ein amberfarbenes Licht umgeschaltet werden, das Insekten deutlich weniger anlockt.

bega.com/bug saver



wahlweise mit
Zoom-Optik

DECKENLEUCHTEN · TIEFSTRAHLER

Jede Situation im richtigen Licht

Diese Baureihe hat die Kompetenz zur ganzheitlichen Lösung von Beleuchtungsaufgaben mit tiefstrahlendem Licht. Sie zeichnet sich sowohl durch ihre technologische Qualität als auch durch ihre lichttechnische Vielfalt aus.

Diese Deckenleuchten in kompakter Bauform überzeugen durch ihre elektrische und lichttechnische Effizienz. Darüber hinaus verfügen sie über eine hohe Bauteilqualität, die auf lange Betriebssicherheit ausgelegt ist. Zusätzlich punkten die Tiefstrahler mit ihrem breiten Spektrum von Lichtstärkeverteilungen.

Neben den unterschiedlichen Halbstreuwinkeln stehen die Leuchten auch mit einer individuell einstellbaren Zoom-Optik zur Verfügung. So können durch eine einfache und komfortable stufenlose Verstellung der Linseneinheit Halbstreuwinkel zwischen 13 und 53 Grad erzeugt werden.



Größe
Ø 100 · 130 · 150 · 190 · 225 mm

Leuchtenlichtstrom
345–9430 lm

Anschlussleistung
5,0–76,0 W

LED-Modul
Farbtemperatur 3000 K · 4000 K

Netzteil
on/off · DALI-steuerbar

Optisches System
Reflektoroberfläche Reinstaluminium
BEGA Hybrid Optics®
BEGA Constant Optics®

Schutzart IP 65

⊗ **Ballwurfsicher**

BEGA Thermal Management®

Material
Aluminiumguss · Sicherheitsglas

Leuchtenfarbe
BEGA Unidure®



Lichtstärkeverteilung



Seite 28

www.bega.com P0294



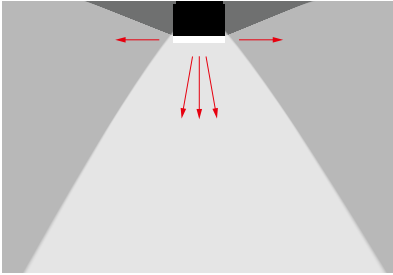

Durch das teilmattierte Kristallglas wird ein Teil des Lichts zur Erzeugung einer vertikalen Beleuchtungsstärke seitlich in den Raum gelenkt. Der zentrale tiefstrahlende Anteil sorgt für die Beleuchtung direkt unterhalb der Leuchte.



Seite 35

DECKENLEUCHTEN MIT ZUSÄTZLICHEM VERTIKALEM LICHTSTÄRKEANTEIL Tiefstrahler mit Brillanz

Ästhetik trifft Lichttechnik – so lassen sich diese Deckenleuchten am besten beschreiben. Die handwerklich gefertigten Kristallgläser prägen optisch die Gestalt der Leuchten und ergänzen das tiefstrahlende Licht um einen brillanten Lichtanteil. Zum Teil wird das Licht vom Glas seitlich in den Raum gelenkt und schafft zusätzlich eine vertikale Beleuchtungsstärke. Der tiefstrahlende Lichtanteil sorgt für die notwendige Beleuchtungsstärke auf der zu beleuchtenden Fläche.

Die hohe Schutzart sowie die außergewöhnlich hohe Verarbeitungs- und Bauteilqualität machen diese Leuchten zu langlebigen Lichtwerkzeugen in vielen Bereichen der Architektur.

Größe

Ø 95 · 125 · 150 · 190 · 220 mm

Leuchtenlichtstrom

300–3365 lm

Anschlussleistung

4,1–39,3 W

LED-Modul

Farbtemperatur 3000K · 4000K

Netzteil

on/off · DALI-steuerbar

Optisches System

Reflektor aus eloxiertem Reinstaluminium
BEGA Constant Optics®

Schutzart IP 65

BEGA Thermal Management®

Material

Aluminiumguss
teilmattiertes Kristallglas

Leuchtenfarbe

BEGA Unidure®



Lichtstärkeverteilung



www.bega.com P0371



DECKENAUFBAU-SPOTS Klein, aber fein

Unsere kleinste Baureihe von Deckenleuchten kombiniert extrem kompakte Baumaße mit einer überzeugenden Lichtleistung. Die Spots sind prädestiniert für Beleuchtungssituationen, die durch kleine Lichtpunkte eine glanzvolle Lichtatmosphäre erzeugen sollen, zum Beispiel unter Dachüberständen und Kragplatten, über Terrassen oder Hauseingängen.

Auch im elektrischen Anschluss zeigen sich die Spots flexibel: Mehrere 48-Volt-Leuchten können an einem Netzteil betrieben werden.

Vielseitig einsetzbare Leuchten mit symmetrisch-streuender Lichtstärkeverteilung, die sowohl durch Technik, Effizienz und Wirtschaftlichkeit überzeugen als auch durch ihre dezente Eleganz.



Seite 39

Größe

Ø 60 mm

Leuchtenlichtstrom

580 · 645 lm

Anschlussleistung

5,7 W

LED-Modul

Farbtemperatur 3000 K

48 V DC

für externe Netzteile
für bis zu 16 Leuchten
on/off · DALI-steuerbar
sind separat zu bestellen

Optisches System

Polymerlinse

Schutzart IP 65

Ergänzungsteile

Netzteile 48 V DC

Material

Aluminiumguss

Leuchtenfarbe

BEGA Unidure®



Lichtstärkeverteilung



 P0694



DECKENLEUCHTEN · TIEFSTRAHLER
MIT BEGA Vortex Optics®

Recht eckig

An die Beleuchtung von der Decke werden neben lichttechnischen Anforderungen auch formale Ansprüche gestellt. In bestimmten Situationen sind quadratische und lineare Tiefstrahler in kompakten Bauformen gefragt. Sie zeichnen sich sowohl durch ihre technologische Qualität, ihre lichttechnische Vielfalt als auch durch die Kompetenz bei der Lösung von Beleuchtungsaufgaben mit tiefstrahlendem Licht aus.

Das Licht der LED wird mittels BEGA Vortex Optics® (Europäisches Patent EP 3098504) oder BEGA Constant Optics® gelenkt. Die tordierten Reflektoren bündeln das Licht intensiv und ermöglichen eine perfekte Lichtlenkung ohne Artefakte. Dank der sehr guten Blendungsbegrenzung realisiert BEGA Vortex Optics® einen hervorragenden Sehkomfort.

Weiterführende Informationen zu
BEGA Vortex Optics® finden Sie auf Seite 12.



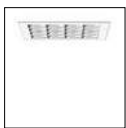

Seite 42



Seite 43

Größe

□ 95 · 130 · 170 · 250 mm

Leuchtenlichtstrom

335–8365 lm

Anschlussleistung

4,1–69,0 W

LED-Modul

Farbtemperatur 3000 K · 4000 K

Netzteil

on/off · DALI-steuerbar

Optisches System

Reflektoroberfläche Reinstaluminium
 BEGA Vortex Optics®
 BEGA Constant Optics®

Schutzart IP 65

⊗ Ballwurfsicher

BEGA Thermal Management®

Material

Aluminiumguss · Sicherheitsglas

Leuchtenfarbe

BEGA Unidure®



Lichtstärkeverteilung



[www](http://www.bega.com) P0296

Länge

520 · 1015 · 1505 mm

Leuchtenlichtstrom

1580–7175 lm

Anschlussleistung

18,3–53,2 W

LED-Modul

Farbtemperatur 3000 K · 4000 K

Netzteil

DALI-steuerbar

Optisches System

Reflektoroberfläche Reinstaluminium
 BEGA Vortex Optics®
 BEGA Constant Optics®

Schutzart IP 65

⊗ Ballwurfsicher

BEGA Thermal Management®

Material

Aluminiumguss · Sicherheitsglas

Leuchtenfarbe

BEGA Unidure®



Lichtstärkeverteilung



[www](http://www.bega.com) P0416

DECKENLEUCHTEN · TIEFSTRAHLER

Wallwasher für eindrucksvolle Lichtwirkung

Wenn Wandflächen von der Decke beleuchtet werden sollen, sind diese Wallwasher erste Wahl. Die Beleuchtung der Wandflächen zum Beispiel von Arkaden, Umgängen und Galerien beeindruckt durch ihre Gleichmäßigkeit und die angenehme Lichtatmosphäre. Diese indirekte Art der Beleuchtung schafft zudem eine attraktive Kontrastwirkung zu unbeleuchteten Fassadenteilen.

Auf diese Leuchten mit asymmetrisch-breitstreuender Lichtstärkeverteilung ist Verlass. Charakteristisch sind ihre hohe Schutzart und die außergewöhnliche Verarbeitungsqualität. Das macht sie zu effizienten und langlebigen Lichtwerkzeugen. Innen wie außen.

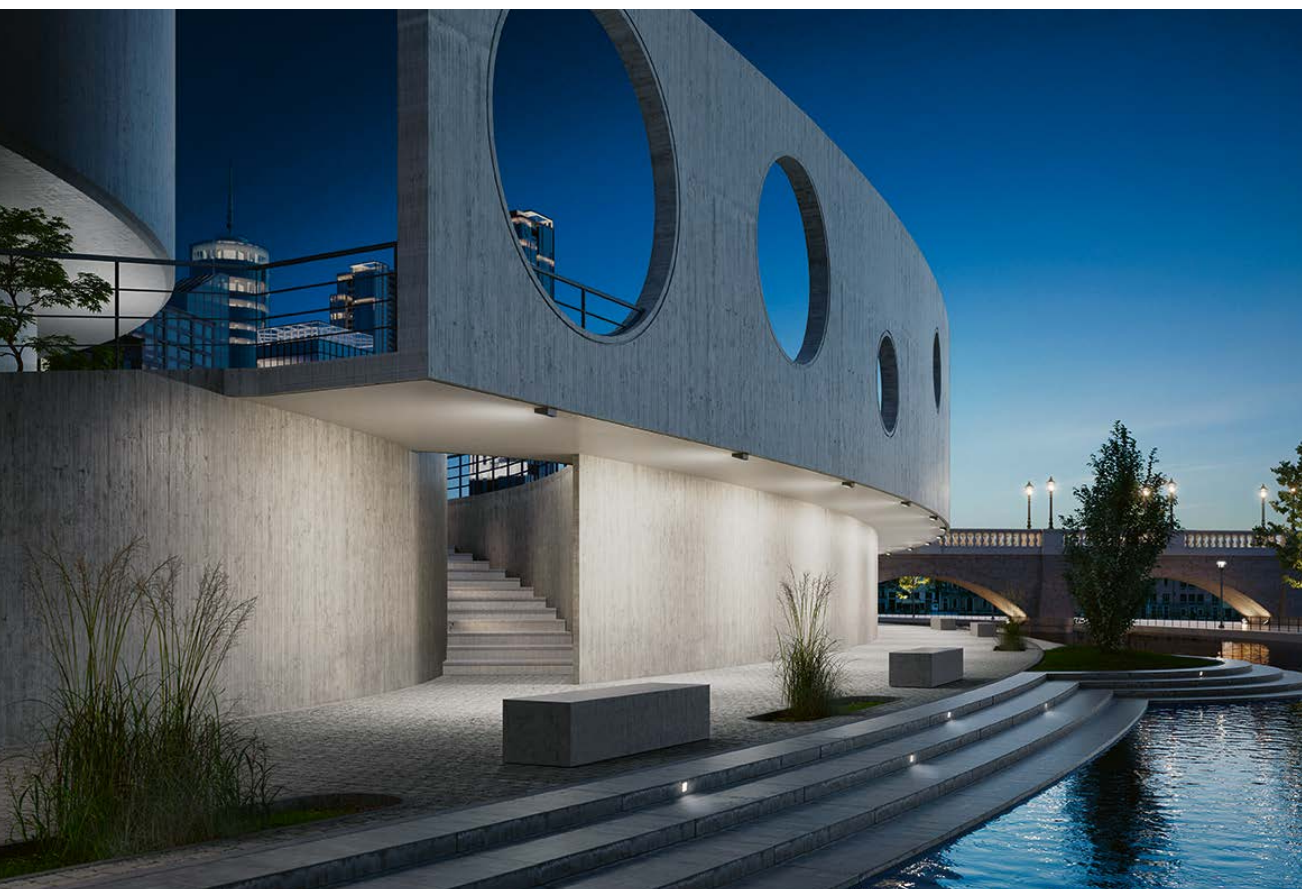

**Größe**

□ 170 · 245 mm

Leuchtenlichtstrom

1190–5530 lm

Anschlussleistung

10,0–40,0 W

LED-Modul

Farbtemperatur 3000 K · 4000 K

Netzteil

on/off · DALI-steuerbar

Optisches System

Reflektoroberfläche Reinstaluminium
BEGA Constant Optics®

Schutzart IP 65**BEGA Thermal Management®****Material**

Aluminiumguss · Sicherheitsglas

Leuchtenfarbe

BEGA Unidure®

**Lichtstärkeverteilung**

www.bega.com P0442





HOCHLEISTUNGS-TIEFSTRAHLER

Ausgewiesene Hochleistungsexperten

Bei der Beleuchtung von architektonischen Räumen mit großer Höhe wie zum Beispiel Abflug-, Werk- oder Sporthallen überzeugen BEGA Hochleistungs-Tiefstrahler nicht nur durch ihre hohen Lichtleistungen bei flacher Bauform. Sie beeindrucken gleichermaßen mit ihrer außergewöhnlichen Gesamtqualität. Wegen des enormen technischen Aufwands für Deckenarbeiten in hohen Räumen gilt es, Wartungsintervalle in möglichst großen Abständen einzuplanen. Die dauerhafte Betriebssicherheit, bedingt durch höchste Produktqualität, ist deshalb neben der Effizienz bei einer solchen Beleuchtungsanlage besonders wichtig.

BEGA Hochleistungs-Tiefstrahler können optional mit einem Montage-rahmen direkt unter Decken und Kragplatten montiert oder von hohen Decken mit einem Stahlseil-Set abgehängt werden. Sie stehen mit hoch-effizienten Reflektoren in drei Lichtstärkeverteilungen mit einem spektakulären Leuchtenlichtstrom von mehr als 36 000 Lumen zur Verfügung. Sie sind ballwurfsicher und für Umgebungstemperaturen von bis zu 50 Grad Celsius geeignet. Die Leuchten sind DALI-steuerbar oder alternativ per Schalter vierstufig in der Leistung reduzierbar.

Breite

590 · 745 mm

Leuchtenlichtstrom

15 495–36 655 lm
manuell einstellbar
100% · 70% · 50% · 30%

Anschlussleistung

170,0–298,0 W

LED-Modul

Farbtemperatur 3000K · 4000K

Netzteil

DALI-steuerbar

Optisches System

Reflektoroberfläche
Reinstaluminium
BEGA Constant Optics®

Schutzart IP 65

☑ Ballwurfsicher

BEGA Thermal Management®

Ergänzungsteile

Montagerahmen · Stahlseil-Set

Material

Aluminiumguss · Sicherheitsglas

Leuchtenfarbe

BEGA Unidure®



Lichtstärkeverteilung



www.  P0538

PENDELLEUCHTEN

Leuchten für den hohen Raum

Die Pendelleuchte verlegt den Lichtpunkt von der Decke in den Raum. Gleichzeitig besteht die Möglichkeit, die Lichtpunkthöhe zu variieren und der Situation anzupassen. Pendelleuchten eröffnen auch im Außenraum, zum Beispiel in Arkaden, Durchgängen und Galerien, vielschichtige Möglichkeiten. So können Gebäudeteile oberhalb von tiefstrahlenden, nach oben abgeblendeten Pendelleuchten unbeleuchtet bleiben und damit den Kontrast in der Architektur erhöhen.

Die Kugel, ein Klassiker unter den Pendelleuchten, hat mit ihrer zeitlosen Form nicht an Aktualität eingebüßt. Sie erzeugt ein freistrahrendes Licht mit hoher Gleichmäßigkeit und sorgt so für guten Sehkomfort.

Die Zylinderpendel stehen in zwei Ausführungen zur Verfügung: als reiner Tiefstrahler oder ergänzt um einen klaren Kunststoffzylinder. Letzterer erzeugt zusätzlich zur horizontalen Beleuchtungsstärke einen vertikalen Lichtstärkeanteil. Hierdurch werden Gebäudeteile im Umfeld der Leuchten aufgehellt und Personen besser wahrgenommen.

BEGA Pendelleuchten stehen für höchste Materialqualität, gepaart mit modernster Lichttechnik. Für die besondere Langlebigkeit aller technischen Bauteile sorgen die hohe Schutzart und BEGA Thermal Management®.

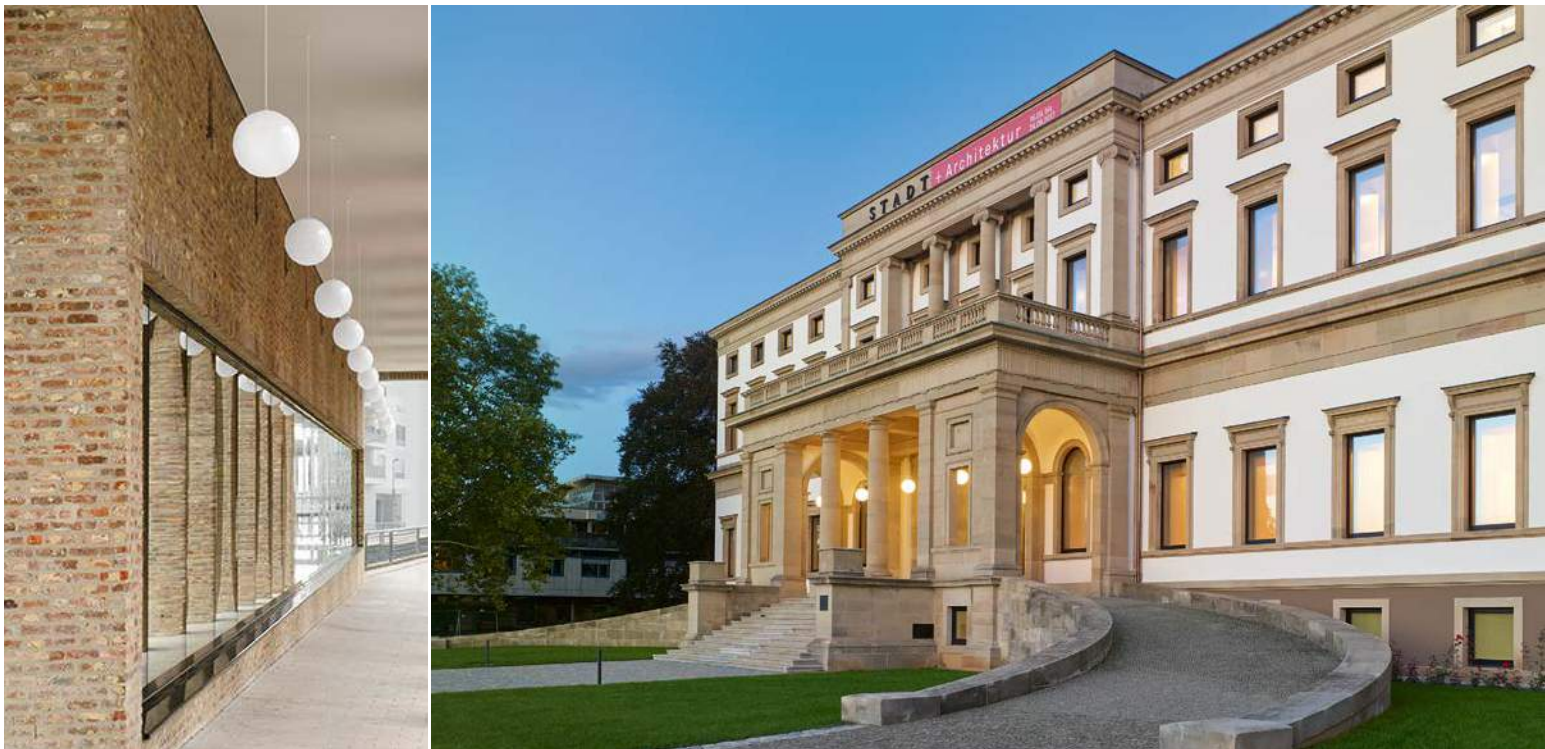

Pendelleuchten in Sonderanfertigung mit weißem Leitungspendel und ohne Montagdose





DarkSky

Leuchtenlichtstrom
< 0% im oberen Halbraum



Pendelleuchten

Größe

Ø 190 mm
H 440 · 985 mm

Leuchtenlichtstrom

4295 – 4860 lm

Anschlussleistung

39,0 W

LED-Modul

Farbtemperatur 3000 K · 4000 K

Netzteil

BEGA Ultimate Driver® · DALI-steuerbar

Optisches System

Reflektor aus eloxiertem Reinstaluminium

Schutzart IP 65

BEGA Thermal Management®

Material

Aluminiumguss · Sicherheitsglas oder
geschlossener klarer Kunststoffzylinder

Leuchtenfarbe und Montagedose

BEGA Unidure®



[www](http://www.bega.com) P0609 · P0581

Seite 435

**Größe**

Ø 350 · 450 · 550 mm

Leuchtenlichtstrom

1160–8315 lm

Anschlussleistung

12,0–50,2 W

LED-Modul

Farbtemperatur 3000 K · 4000 K

Leuchtmittel

LED-Lampe E 27 inklusive
Farbtemperatur 3000 K

Netzteil

DALI-steuerbar

Schutzart IP 64**BEGA Thermal Management®****Material**

Aluminiumguss
weiße transluzente Kunststoffabdeckung

**Oberfläche Metallarmatur
und Baldachin**

BEGA Unidure®



[www](http://www.bega.com) P0499



GROSSFLÄCHENLEUCHTEN FÜR DECKEN UND WÄNDE Licht für den großen Raum

Großflächenleuchten erzeugen sehr flächiges und gleichmäßiges Licht. Mit auffallend großen Abmessungen und imposanten Lichtleistungen von mehr als 27 000 Lumen eröffnen diese Leuchten neuartige und kreative Gestaltungsmöglichkeiten in vielen Bereichen der Architektur.

Ob als Einzelleuchte oder als Arrangement verschiedener Größen: Sie entfalten stets eine beeindruckende Lichtwirkung. Oft ersetzen sie durch ihre hohen Leuchtenlichtströme bei angenehmer Leuchtdichte viele kleine Installationspunkte.

Neben ihrer Funktion dienen sie als Gestaltungselemente, die Wände oder Räume prägen können.





Großflächenleuchten für Decken und Wände

Größe

Ø 670 · 930 · 1250 mm

Leuchtenlichtstrom

6520–27 575 lm

Anschlussleistung

52,6–216,0 W

LED-Modul

Farbtemperatur 3000 K · 4000 K

Netzteil

DALI-steuerbar

Schutzart IP 65

BEGA Thermal Management®

Material

Aluminium
Kunststoffabdeckung mit
lichtstreuender Struktur

Leuchtenfarbe

BEGA Unidure®



 www.P0755

**Größe**

Ø 1000 · 1300 mm

Leuchtenlichtstrom

12 365 – 18 315 lm

Anschlussleistung

101,0 – 134,0 W

LED-Modul

Farbtemperatur 3000 K · 4000 K

Netzteil

DALI-steuerbar

Schutzart IP 65

BEGA Thermal Management®

Material

Aluminium
Kunststoffabdeckung mit
lichtstreuender Struktur

Leuchtenfarbe
BEGA Unidure®

 P0764

DECKEN- UND WANDLEUCHTEN

Eine Form – zwei Lichtwirkungen

Mit diesen Decken- und Wandleuchten lassen sich zahlreiche Beleuchtungsaufgaben in Gängen, Treppenhäusern und in architektonischen Außenräumen lösen. Unterschiedlich in Lichtleistung und Lichtwirkung, vereint sie die Fähigkeit, zwischen Leuchtfläche und Armatur einen Kontrast zu erzeugen.

Alle BEGA Decken- und Wandleuchten stehen für höchste Materialqualität, gepaart mit modernster Lichttechnik. Für die besondere Langlebigkeit aller technischen Bauteile sorgen die hohe Schutzart sowie DALI-steuerbare Netzteile und BEGA Thermal Management®.

Reflektoreinheit

Diffusorscheibe
mit hohen
Transmissionswerten

Sicherheitsglas

 P0429

Bei dieser Leuchte liegt das Glas bündig zur Armatur. Ein Scheibenverbundsystem in Kombination mit einer Reflektoreinheit erlaubt höchste Transmissionswerte – und das bei bestem Sehkomfort. So werden hohe Lichtleistungen bei geringer Leistungsaufnahme erreicht. Die Leuchte überzeugt durch ihren bestechend präzisen Gesamteindruck – das Licht wird komplett nach unten gerichtet.



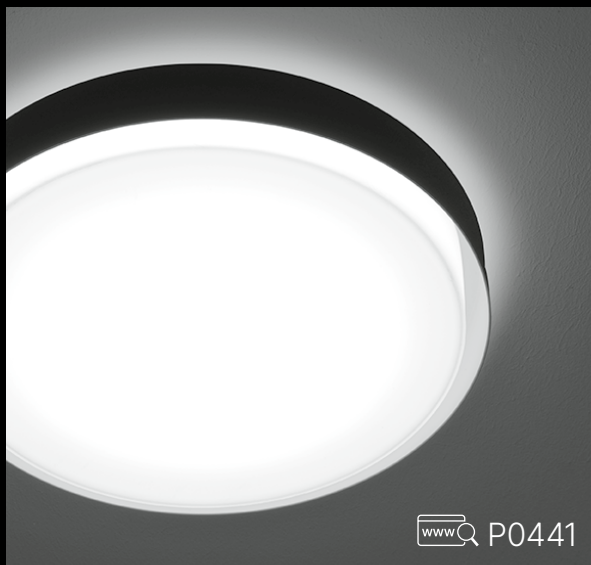

www P0441

Eine Metallblende und mundgeblasenes seidenmattes Opalglas bilden den Kontrast, mit dem die für Decken- und Wandmontage geeigneten Leuchten punkten. Ein Teil des Lichts trifft auf die Montagefläche, wodurch die Ringblende zu schweben scheint.





Decken- und Wandleuchten

**Größe**

Ø 225 · 300 · 350 mm

Leuchtenlichtstrom

2670–5720 lm

Anschlussleistung

22,0–41,0 W

LED-Modul

Farbtemperatur 3000 K · 4000 K

Netzteil

BEGA Ultimate Driver®
DALI-steuerbar

Optisches System

Reflektor aus eloxiertem
Reinstaluminium

Schutzart IP 65

BEGA Thermal Management®

Material

Aluminiumguss · Sicherheitsglas

Leuchtenfarbe

BEGA Unidure®



www.bega.com P0429

beqa.com

🔍 PXXXX

Sie haben technische Fragen zum Produkt?
Sie benötigen Bestellnummern oder Licht-
verteilungskurven? Geben Sie bitte die
entsprechende Referenznummer PXXXX
in die Suchmaske auf unserer Website ein.

zusätzlicher oberer
Lichtaustritt



Größe
Ø 270 · 325 · 390 mm

Leuchtenlichtstrom
1005–2940 lm

Anschlussleistung
9,0–30,8 W

LED-Modul
Farbtemperatur 3000 K · 4000 K

Netzteil
on/off · DALI-steuerbar

Schutzart IP 65

BEGA Thermal Management®

Material
Aluminiumguss
Opalglas seidenmatt

Leuchtenfarbe
BEGA Unidure®



 P0441



DECKEN- UND WANDLEUCHTEN

Der Ersatz-Vollmond

„Weil man sich den Mond nicht an den Gartenzaun binden kann ...“ lautet ein Werbetext für BEGA Leuchten aus den 1960er-Jahren. An die Wand oder an die Decke kann man sich den Mond auch heute noch nicht hängen. Aber, wir haben Alternativen: freistrahkende Opalglasleuchten in zwei Ausprägungen, die als Ersatz-Vollmond deutliche Lichtpunkte an Wände und Decken bringen.

Unterschiedliche Abmessungen und Lichtleistungen sowie die Möglichkeit zur Decken- oder Wandmontage erlauben die Lösung einer Vielzahl von Beleuchtungsaufgaben – einzeln oder in Gruppen, innen und außen.

An Hauseingängen oder auf Balkonen, an Wänden und Decken: Diese Leuchten mit hoher Bauteilqualität schaffen Architekturdetails, die sowohl freistrahlend als auch in eine Richtung abgeblendet überzeugen.

**Größe**

Ø 250 · 300 · 360 mm

Leuchtenlichtstrom

460–3650 lm

Anschlussleistung

7,0–30,8 W

LED-Modul

Farbtemperatur 3000 K · 4000 K

Leuchtmittel

LED-Lampe E 27 inklusive
Farbtemperatur 3000 K

Netzteil

on/off · DALI-steuerbar

Schutzart IP 65

BEGA Thermal Management®

Material

Aluminiumguss · Opalglas

Leuchtenfarbe

BEGA Unidure®



 P0891

**Größe**

Ø 300 · 350 · 435 mm

Leuchtenlichtstrom

1095–4080 lm

Anschlussleistung

9,0–30,8 W

LED-Modul

Farbtemperatur 3000 K · 4000 K

Netzteil

on/off · DALI-steuerbar

Schutzart IP 65

BEGA Thermal Management®

Material

Aluminiumguss · Opalglas

Leuchtenfarbe

BEGA Unidure®



 P0883

DECKEN- UND WANDLEUCHTEN

Lichtbaustein® – BEGA Warenzeichen seit 60 Jahren

Rund, rechteckig, quadratisch oder mit abgerundeten Ecken:
Der BEGA Lichtbaustein® in seinen vielfältigen Ausprägungen bleibt ein zeitloser Klassiker, den wir immer auf dem aktuellen Stand der Technik halten. Einzel, aber gerade auch in Reihen oder Gruppen arrangiert, sind diese Wand- und Deckenleuchten zeitlose Elemente der guten Flächengestaltung mit Licht.

Die Leuchten sind ausgezeichnet zur Beschriftung geeignet – Hausnummern in verschiedenen Größen liefern wir auf Anfrage. Für gute Erkennbarkeit auch aus größeren Entfernungen, bei Tag und bei Nacht.



Diese Leuchten sind ausgezeichnet zur Beschriftung geeignet – Hausnummern in verschiedenen Größen liefern wir auf Anfrage. Für gute Erkennbarkeit auch aus größeren Entfernungen, bei Tag und bei Nacht.

BEGA Lichtbaustein® – Klassiker für das gute Licht.

Leuchten, deren Warenzeichen zum Gattungsbegriff für alle Leuchten dieser Art wurde – unverwechselbares und anerkanntes Design.





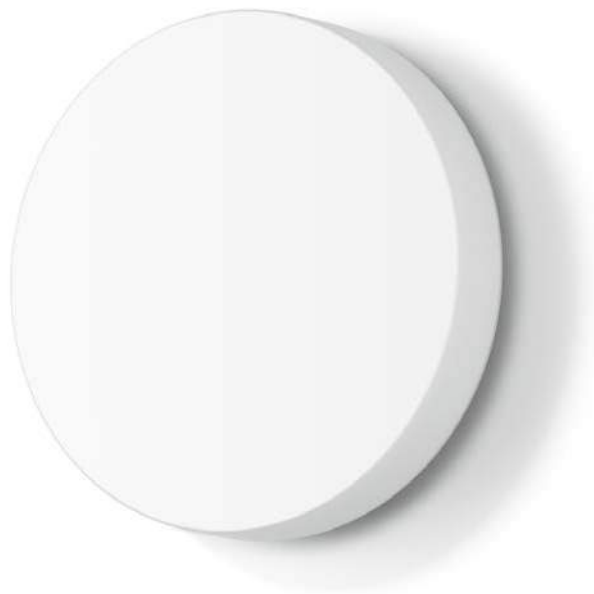

LICHTBAUSTEIN®
Decken- und Wandleuchten



Größe
Ø 250 · 300 · 360 mm

Leuchtenlichtstrom
905–3365 lm

Anschlussleistung
9,0–30,8 W

LED-Modul
Farbtemperatur 3000 K · 4000 K

Netzteil
on/off · DALI-steuerbar

Schutzart IP 65

BEGA Thermal Management®

Material
Aluminiumguss
Opalglas seidenmatt

Leuchtenfarbe
BEGA Unidure®



[www](http://www.bega.com) P0985



Größe
□ 210 · 280 · 320 mm

Leuchtenlichtstrom
995–4760 lm

Anschlussleistung
10,0–38,5 W

LED-Modul
Farbtemperatur 3000 K · 4000 K

Netzteil
on/off · DALI-steuerbar

Schutzart IP 65

BEGA Thermal Management®

Material
Aluminiumguss · Opalglas

Leuchtenfarbe
BEGA Unidure®



[www](http://www.bega.com) P0319



Größe

□ 160 · 210 · 275 · 320 mm

Leuchtenlichtstrom

190–2345 lm

Anschlussleistung

4,0–28,0 W

LED-Modul

BEGA AC-Modul
on/off oder phasendimmbar
Farbtemperatur 3000 K

Leuchtmittel

LED-Lampe G9 oder E 27 inklusive
Farbtemperatur 3000 K

Schutzart IP 44

BEGA Thermal Management®

Material

Aluminiumguss
Opalglas seidenmatt

Leuchtenfarbe

BEGA Unidure®



[www](http://www.bega.com) P0540

Seite 128



Größe

□ 170 · 200 · 275 mm

Leuchtenlichtstrom

335–700 lm

Anschlussleistung

3,9–14,0 W

LED-Modul

Farbtemperatur 3000 K · 4000 K

Leuchtmittel

LED-Lampe E 27 inklusive
Farbtemperatur 3000 K

Netzteil

BEGA Ultimate Driver® · on/off

Schutzart IP 44

BEGA Thermal Management®

Material

Aluminiumguss
Opalglas seidenmatt

Leuchtenfarbe

BEGA Unidure®

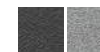

[www](http://www.bega.com) P0470



LICHTBAUSTEIN®
Decken- und Wandleuchten



Höhe
200 · 300 · 400 · 500 mm

Leuchtenlichtstrom
450–960 lm

Anschlussleistung
7,0–14,0 W

Leuchtmittel
LED-Lampe E 27 inklusive
Farbtemperatur 3000 K

Schutzart IP 44

Material
Aluminiumguss
Opalglas

Leuchtenfarbe
BEGA Unidure®



[www](http://www.bega.com) P0712



Höhe
300 · 450 mm

Leuchtenlichtstrom
1060–1540 lm

Anschlussleistung
14,0–21,0 W

Leuchtmittel
LED-Lampe E 27 inklusive
Farbtemperatur 3000 K

Schutzart IP 44

Material
Aluminiumguss
Opalglas seidenmatt

Leuchtenfarbe
BEGA Unidure®



[www](http://www.bega.com) P0727



Höhe

190 · 210 · 250 · 300 · 370 mm

Leuchtenlichtstrom

280–1710 lm

Anschlussleistung

4,0–24,0 W

LED-Modul

BEGA AC-Modul
phasendimmbar
Farbtemperatur 3000K

Leuchtmittel

LED-Lampe E14 oder E27 inklusive
Farbtemperatur 3000K

Schutzart IP 44

Material

Aluminiumguss
Opalglas seidenmatt

Leuchtenfarbe

BEGA Unidure®



 P0439



LICHTBAUSTEIN®
Eckleuchten



Höhe

200 · 250 · 300 mm

Leuchtenlichtstrom

540–1030 lm

Anschlussleistung

7,0–14,0 W

Leuchtmittel

LED-Lampe E27 inklusive
Farbtemperatur 3000K

Schutzart IP 44

Material

Aluminiumguss
Opalglas seidenmatt

Leuchtenfarbe

BEGA Unidure®



 P0862



Diese Leuchten sind ausgezeichnet zur Beschriftung geeignet – Hausnummern in verschiedenen Größen liefern wir auf Anfrage. Für gute Erkennbarkeit auch aus größeren Entfernungen, bei Tag und bei Nacht.

DECKEN- UND WANDLEUCHTEN

Lichtbaustein® – der Würfel für Wand und Decke

Der Würfel als klassisches architektonisches Element eignet sich ideal als leuchtendes Baudetail – ob als freistrahkende Leuchte an Wand und Decke oder in der nach oben abgeblendeten Version.

Einzeln, in Reihen oder in Gruppen: Diese Leuchten sind für zahlreiche Einsatzgebiete prädestiniert, sorgen vor allem im Eingangsbereichen für einen besonderen Effekt. Mundgeblasenes Opalglas steht hier im Fokus, durch eine Blende aus Edelstahl nach oben abgeschirmt – so verteilt sich das austretende Licht unterhalb der Leuchte.



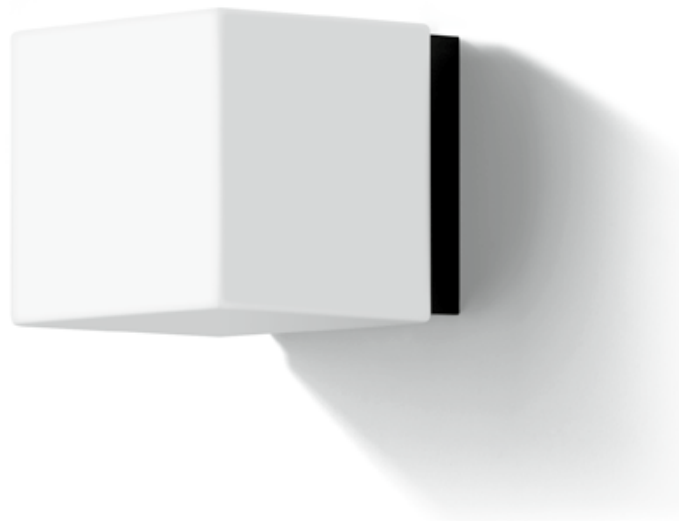

Größe

□ 110 · 160 · 205 mm

Leuchtenlichtstrom

280–970 lm

Anschlussleistung

4,0–12,0 W

Leuchtmittel

LED-Lampe G9 oder E 27 inklusive
Farbtemperatur 3000K

Schutzart IP 44

Material

Aluminiumguss
Opalglas seidenmatt

Leuchtenfarbe

BEGA Unidure®



[www](http://www.bega.com) P0892

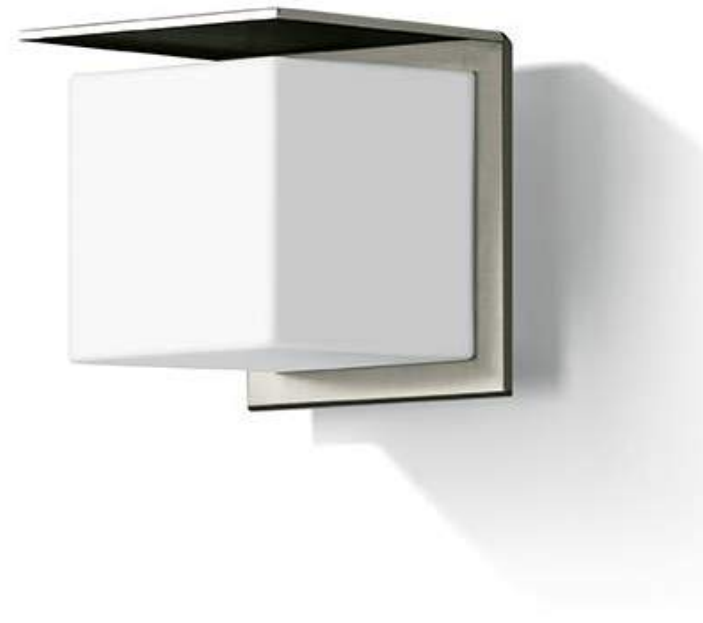

Seite 459

Größe

□ 200 · 250 mm

Leuchtenlichtstrom

600–840 lm

Anschlussleistung

8,0–12,0 W

Leuchtmittel

LED-Lampe E 27 inklusive
Farbtemperatur 3000K

Schutzart IP 44

Material

Edelstahl, Aluminiumguss
Opalglas

Oberfläche Blende

Edelstahl



[www](http://www.bega.com) P0868





STOSSFESTE DECKEN-, WAND- UND PFEILERLEUCHTEN Leuchtende Architekturdetails

Der Würfel ist eine Form, die eine architektonische Umgebung prägen kann. Diese vielfältig einsetzbaren robusten Decken- und Wandleuchten, die sich auch für die Montage auf Pfeilern eignen, werden von dickwandigen, innen weißen Kristallgläsern dominiert. Der Kontrast zwischen dem stoßfesten Glas und den präzisen Armaturen aus Aluminiumguss macht sie zu Baudetails, die sowohl freistrahlend als auch in eine Richtung abgeblendet überzeugen.

Unterschiedliche Abmessungen und Lichtleistungen sowie die hohe Schutzart der Leuchten eröffnen ein weites Anwendungsspektrum, zum Beispiel an Hauseingängen oder auf Balkonen, an Wänden und Decken.

Die Leuchten sind ausgezeichnet zur Beschriftung geeignet – Hausnummern in verschiedenen Größen liefern wir auf Anfrage. Für gute Erkennbarkeit auch aus größeren Entfernungen, bei Tag und bei Nacht.



Größe

□ 120 · 160 mm

Leuchtenlichtstrom

240–550 lm

Anschlussleistung

4,0–7,0 W

LED-Modul

Farbtemperatur 3000 K · 4000 K

Leuchtmittel

LED-Lampe E 27 inklusive
Farbtemperatur 3000 K

Netzteil

BEGA Ultimate Driver® · on/off

Schutzart IP 65

BEGA Thermal Management®

Material

Aluminiumguss
innen weißes Kristallglas

Leuchtenfarbe

BEGA Unidure®

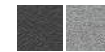

www.bega.com P0360 · P0326



DECKEN- UND WANDLEUCHTEN

Klare Linie

Rund, rechteckig oder quadratisch: Bewusst auf das Nötigste reduziert, absolut klar in der Linienführung, stehen diese Decken- und Wandleuchten für zeitloses Design. Zugleich bestechen sie durch eine hohe Formenvielfalt. Ob einseitig abgeblendet, zweiseitig abgeblendet oder freistrahlend – immer fein abgestimmt auf die BEGA LED-Technik, die für geringe Ausladung sorgt. Einzeln oder in Gruppen können diese ästhetischen Baudetails viele Beleuchtungsaufgaben am Haus und an Bauwerken in privaten oder öffentlichen Bereichen erfüllen.

Die Leuchten sind ausgezeichnet zur Beschriftung geeignet – Hausnummern in verschiedenen Größen liefern wir auf Anfrage. Für gute Erkennbarkeit auch aus größeren Entfernungen, bei Tag und bei Nacht.



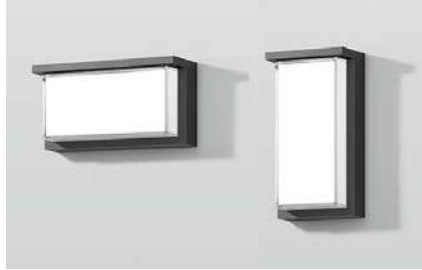

www P0355 · P0299



www P0344

können in jeder Brennlage
montiert werden



Wandleuchten



Größe

□ 180 · 240 mm
100 × 180 · 120 × 240 · 130 × 280 mm

Leuchtenlichtstrom

300–1075 lm

Anschlussleistung

4,0–13,5 W

LED-Modul

Farbtemperatur 3000 K · 4000 K

Netzteil

BEGA Ultimate Driver®
on/off

Schutzart IP 65

BEGA Thermal Management®

Material

Aluminiumguss
innen weißes Kristallglas

Leuchtenfarbe

BEGA Unidure®

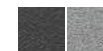

www P0309 · P0333

beqa.com

www PXXXX

Sie haben technische Fragen zum Produkt?
Sie benötigen Bestellnummern oder Licht-
verteilungskurven? Geben Sie bitte die
entsprechende Referenznummer PXXXX
in die Suchmaske auf unserer Website ein.



www P0356



www P0574



Decken- und Wandleuchten



Größe

□ 170 · 240 mm
120 × 240 mm

Leuchtenlichtstrom

365 – 1235 lm

Anschlussleistung

4,9 – 13,3 W

LED-Modul

Farbtemperatur 3000 K · 4000 K

Netzteil

on/off · DALI-steuerbar

Schutzart IP 65

BEGA Thermal Management®

Material

Aluminiumguss
innen weißes Kristallglas

Leuchtenfarbe

BEGA Unidure®

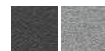

www P0293



Größe

Ø 265 · 305 mm

Leuchtenlichtstrom

1130 – 2255 lm

Anschlussleistung

15,6 – 22,2 W

LED-Modul

Farbtemperatur 3000 K · 4000 K

Netzteil

DALI-steuerbar

Schutzart IP 64

BEGA Thermal Management®

Material

Aluminiumguss
innen weißes Kristallglas
oder Opalglas

Leuchtenfarbe

BEGA Unidure®

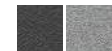

www P0801



Qualität und Kosteneffizienz

Manchmal kann Konformität ein gestalterischer Ansatz sein – gepaart mit hoher Kosteneffizienz, wird sogar ein wirtschaftlicher Vorteil daraus. Für Bereiche, in denen hohe Produktqualität, große Stückzahlen und Preissensibilität eine Rolle spielen, bieten diese Decken- und Wandleuchten die ideale Lösung.

Mit den Leuchtengehäusen aus Aluminiumdruckguss, einer witterungsbeständigen BEGA Unidure® Beschichtung, hoher Schutzart und schlagfesten transluzenten Kunststoffabdeckungen sind sie ideale Baudetails für den Einsatz in kleinen oder großen Beleuchtungsanlagen, am Haus, auf dem Balkon oder der Terrasse und zudem natürlich auch im Eingangsbereich.

Die Leuchten sind ausgezeichnet zur Beschriftung geeignet – Hausnummern in verschiedenen Größen liefern wir auf Anfrage. Für gute Erkennbarkeit auch aus größeren Entfernungen, bei Tag und bei Nacht.



Die robusten Leuchten sind sowohl rund als auch quadratisch in freistrahler oder nach oben abgeblender Variante erhältlich. Sie stehen ebenfalls mit integrierter Notlicht-Einzelbatterie zur Verfügung.

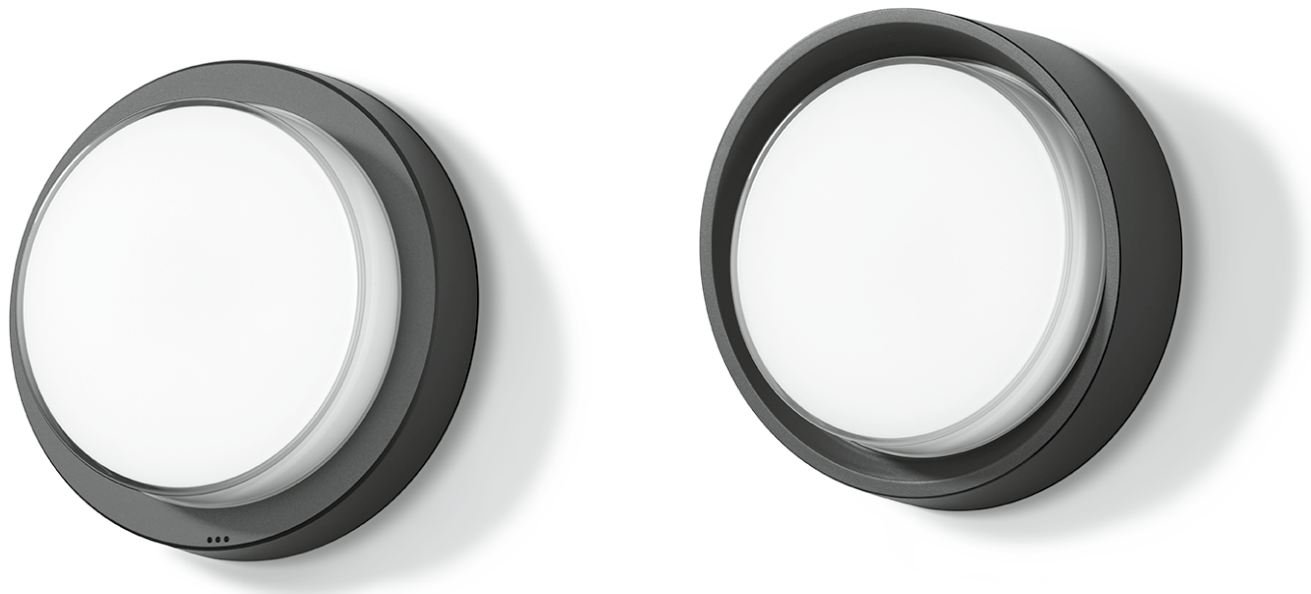

Decken- und Wandleuchten



Notlichtleuchten mit
Notlichteinzelbatterie dieser
Baureihe finden Sie unter:
bega.com/notlicht

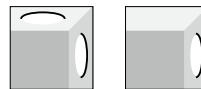

Größe
Ø 200 · 260 mm

Leuchtenlichtstrom
390–910 lm

Anschlussleistung
8,0–15,4 W

LED-Modul
Farbtemperatur 3000 K

Netzteil
on/off

Schutzart IP 65

BEGA Thermal Management®

Material
Aluminiumguss
weiße transluzente
Kunststoffabdeckung

Leuchtenfarbe
BEGA Unidure®

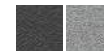

www.bega.com P0762 · P0721

bega.com

🔍 PXXXX

Sie haben technische Fragen zum Produkt?
Sie benötigen Bestellnummern oder Licht-
verteilungskurven? Geben Sie bitte die
entsprechende Referenznummer PXXXX
in die Suchmaske auf unserer Website ein.

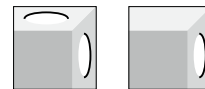

Größe
□ 220 · 270 mm

Leuchtenlichtstrom
400–1165 lm

Anschlussleistung
7,8–15,0 W

LED-Modul
Farbtemperatur 3000 K

Netzteil
on/off

Schutzart IP 65

BEGA Thermal Management®

Material
Aluminiumguss
weiße transluzente
Kunststoffabdeckung

Leuchtenfarbe
BEGA Unidure®

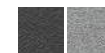

www.bega.com P0474 · P0941

Leuchtende Klassiker – Vorbilder in Technik und Design

Runde Decken- und Wandleuchten in dieser Form sind seit vielen Jahrzehnten Teil unseres Programms. Für ihr unverwechselbares Design erhielten sie zahlreiche internationale Auszeichnungen. Konzeption und Formgebung haben sich bewährt. Sie sind nach wie vor gestaltprägend für eine ganze Serie von Leuchten im BEGA Programm – und wurden zu Leitbildern für Außenleuchten im Allgemeinen.

Ob freistrahlend, in eine Richtung abgeblendet oder zusätzlich vergittert: Die gewölbte Machart der Kristallgläser bleibt gestaltprägend. Sie wird an besonders gefährdeten Orten durch eine schlagfeste Ausführung aus transluzentem Kunststoff sinnvoll ergänzt.

Unterschiedliche Abmessungen und Lichtleistungen machen diese wirtschaftlichen Leuchten vielseitig einsetzbar. Die Leuchten sind standardmäßig ballwurfsicher sowie in einer Ausführung mit Passiv-Infrarot-Sensor erhältlich. Die hohe Schutzart erweitert den Einsatzbereich zusätzlich – Notlichtleuchten mit integrierter Notlichteinzelbatterie stehen ebenfalls zur Verfügung.

Einzelnen oder in Gruppen sind sie stillichere Gestaltungselemente für eine Reihe von Beleuchtungsaufgaben – innen und außen.





Leuchten mit **Passiv-Infrarot-Bewegungs- und -Lichtsensor** reagieren bei Dunkelheit auf Wärmestrahlung und schalten sich somit bei Bewegung durch Menschen oder Tiere im Leuchtenumfeld ein. Sie werden mittels Bluetooth und der kostenfreien App BEGA Tool parametrierbar. So können einfach und komfortabel individuelle Lichtpegel zu bestimmten Modi definiert werden.



Wandleuchten



Größe

Ø 220 · 270 mm

Leuchtenlichtstrom

180–705 lm

Anschlussleistung

7,0–14,0 W

LED-Modul

BEGA AC-Modul
on/off oder phasendimmbar
Farbtemperatur 3000 K

Leuchtmittel

LED-Lampe E 27 inklusive
Farbtemperatur 3000 K

Schutzart IP 44

BEGA Thermal Management®

Material

Aluminiumguss
Opalglas

Leuchtenfarbe
BEGA Unidure®



[www](http://www.bega.com) P0760



Größe

Ø 200 · 260 mm

Leuchtenlichtstrom

295–690 lm

Anschlussleistung

4,9–10,5 W

LED-Modul

Farbtemperatur 3000 K · 4000 K

Netzteil

on/off · DALI-steuerbar

Schutzart IP 65

BEGA Thermal Management®

Material

Aluminiumguss
innen weißes Kristallglas

optional

PIR-Bewegungs- und -Lichtsensor

Leuchtenfarbe
BEGA Unidure®



[www](http://www.bega.com) P0854



Decken- und Wandleuchten



Größe
Ø 200 · 260 · 350 mm

Leuchtenlichtstrom
635–3240 lm

Anschlussleistung
8,1–27,2 W

LED-Modul
Farbtemperatur 3000 K · 4000 K

Netzteil
on/off · DALI-steuerbar

Schutzart IP 65

BEGA Thermal Management®

Material

Aluminiumguss
innen weißes Kristallglas oder
weiße schlagfeste
Kunststoffabdeckung

optional

PIR-Bewegungs- und -Lichtsensor

Leuchtenfarbe
BEGA Unidure®



 P0292 · P0310



Notlichtleuchten mit
Notlichteinzelbatterie dieser
Baureihe finden Sie unter:
bega.com/notlicht



STOSSFESTE DECKEN- UND WANDLEUCHTEN

Echt stark

Diese robusten und stoßfesten Leuchten im BEGA Programm sind echte Klassiker. Mit einem schützenden Gitter gesichert, versehen sie auch an exponierten Stellen jahrzehntelang ihren Dienst. Zahllose Installationen auf allen Erdteilen stellen im täglichen Einsatz ihre außerordentliche Langlebigkeit unter Beweis.

Den vielseitigen Einsatz der Decken- und Wandleuchten ermöglichen zwei Formvarianten: freistrahlend und abgeblendet. Die hohe Schutzart erweitert den Einsatzbereich zusätzlich. Neben dickwandigen Kristallgläsern können alle Leuchten auch mit schlagfestem, transluzentem Kunststoff eingesetzt werden. Als Notlichtleuchten mit integrierter Notlichteinzelbatterie sind sie ebenfalls verfügbar.





Notlichtleuchten mit
Notlichteinzelbatterie dieser
Baureihe finden Sie unter:
bega.com/notlicht

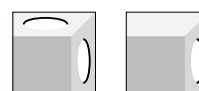

Breite
220 · 300 mm

Leuchtenlichtstrom
205–1220 lm

Anschlussleistung
4,1–14,0 W

LED-Modul
Farbtemperatur 3000 K · 4000 K

Netzteil
on/off · DALI-steuerbar

Schutzart IP 65

BEGA Thermal Management®

Material
Aluminiumguss
innen weißes Kristallglas oder
weiße schlagfeste
Kunststoffabdeckung

Leuchtenfarbe
BEGA Unidure®

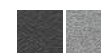

[www](http://www.bega.com) P0652 · P0587

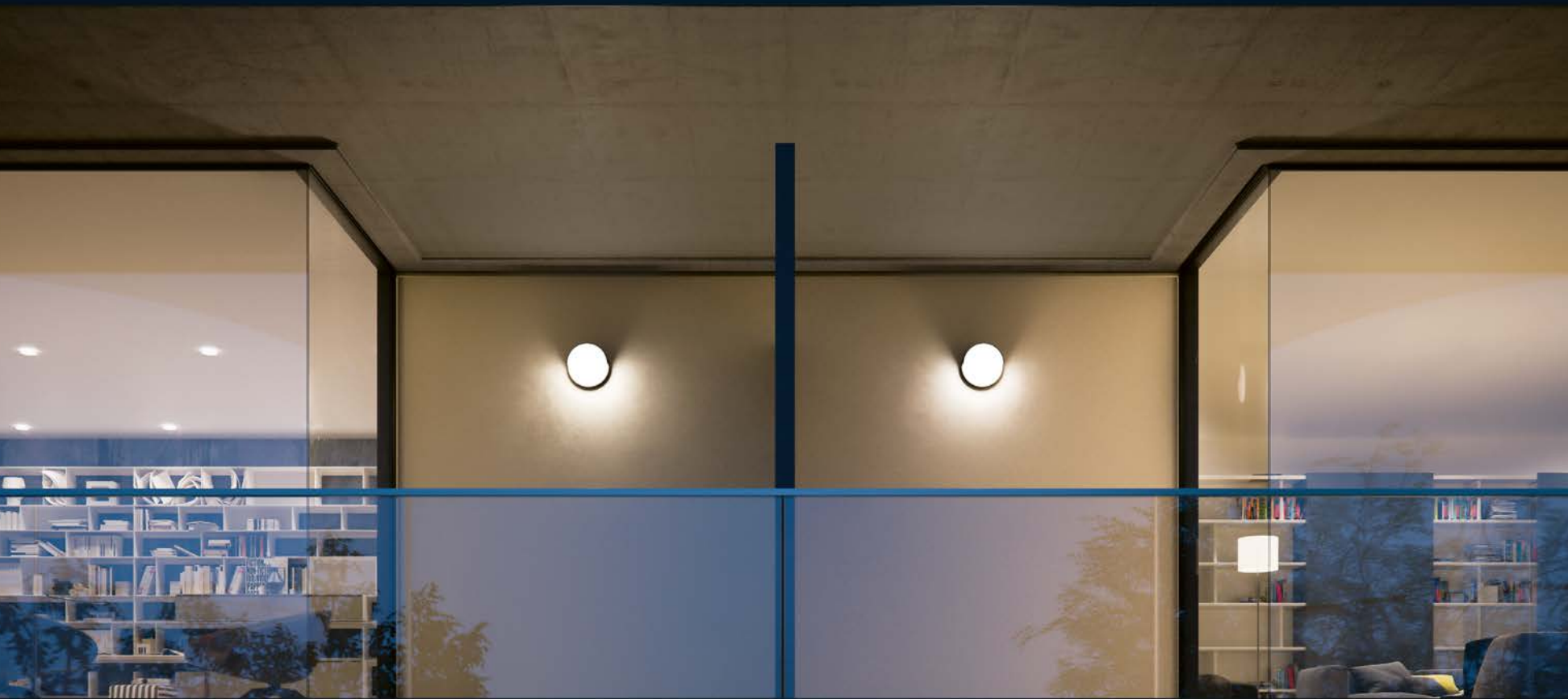



STOSSFESTE DECKEN- UND WANDLEUCHTEN

Interpretation eines Klassikers

Stoßfeste Decken- und Wandleuchten sind seit mehr als 40 Jahren Teil unseres Portfolios. Für ihr unverwechselbares Design erhielten sie viele internationale Auszeichnungen. Konzeption und Design haben sich bewährt – sie sind nach wie vor gestaltprägend für eine ganze Serie von Leuchten im BEGA Programm und wurden zu Leitbildern für Außenleuchten im Allgemeinen.

Ob freistrahlend, in eine Richtung abgeblendet oder zusätzlich vergittert: Die kreisrunde Form der Kristallgläser bleibt stilbestimmend. Die dickwandigen Gläser bringen die für den Einsatz im Außenbereich notwendige Robustheit – wirken aber trotzdem elegant.

Unterschiedliche Abmessungen und Lichtleistungen machen diese wirtschaftlichen Leuchten vielseitig einsetzbar. Die hohe Schutzart erweitert den Einsatzbereich zusätzlich. Die freistrahkende Leuchte ist auch als Notlichtleuchte mit integrierter Notlichteinzelbatterie erhältlich.

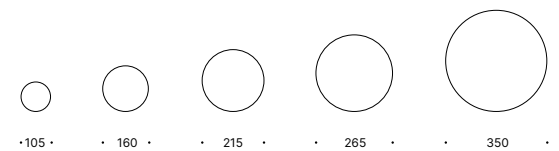



Decken- und Wandleuchten

**Größe**

Ø 105 · 160 · 215 · 265 · 350 mm

Leuchtenlichtstrom

90–2480 lm

Anschlussleistung

1,6–27,2 W

LED-Modul

Farbtemperatur 3000 K · 4000 K

Netzteil

on/off · DALI-steuerbar

Schutzart IP 65**BEGA Thermal Management®****Material**

Aluminiumguss
innen weißes Kristallglas

Leuchtenfarbe

BEGA Unidure®

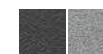

[www](http://www.bega.com) P0306

bega.com

🔍 PXXXX

Sie haben technische Fragen zum Produkt?
Sie benötigen Bestellnummern oder Licht-
verteilungskurven? Geben Sie bitte die
entsprechende Referenznummer PXXXX
in die Suchmaske auf unserer Website ein.

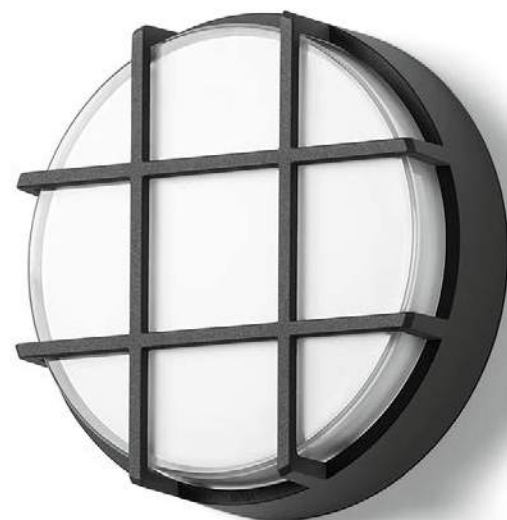

Notlichtleuchten mit
Notlichteinzelbatterie dieser
Baureihe finden Sie unter:
bega.com/notlicht



Größe
Ø 105 · 160 · 215 · 265 · 350 mm

Leuchtenlichtstrom
110–2745 lm

Anschlussleistung
1,6–27,2 W

LED-Modul
Farbtemperatur 3000K · 4000K

Netzteil
on/off · DALI-steuerbar

Schutzart IP 65

BEGA Thermal Management®

Material
Aluminiumguss
innen weißes Kristallglas

Leuchtenfarbe
BEGA Unidure®

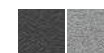

[www](http://www.bega.com) P0307 · P0870



Leuchten mit **Passiv-Infrarot-Bewegungs- und -Lichtsensoren** reagieren bei Dunkelheit auf Wärmestrahlung und schalten sich somit bei Bewegung durch Menschen oder Tiere im Leuchtenumfeld ein. Sie werden mittels Bluetooth und der kostenfreien App BEGA Tool parametrisiert. So können einfach und komfortabel individuelle Lichtpegel zu bestimmten Modi definiert werden.



DECKEN- UND WANDLEUCHTEN Im Rahmen bleiben

Wie bei einem wertvollen Bild dient der Rahmen dieser Leuchten der Abgrenzung zur Wand. Er erhöht den Kontrast zum weißen Glas und wirkt als architektonisches Detail. Die erhabenen, innen weißen Kristallgläser sind tagsüber robuste und exakte Fläche, nachts Orientierungspunkt.

An Eingängen oder auf Balkonen, an Wänden und Decken: Diese freistrahrenden Leuchten mit hoher Bauteilqualität und Schutzart schaffen Beleuchtungssituationen, die hohen Ansprüchen gerecht werden.



Seite 128



können in jeder Brennlage
montiert werden



Größe
□ 210 · 260 · 310 mm

Leuchtenlichtstrom
480–1715 lm

Anschlussleistung
5,5–17,0 W

LED-Modul
Farbtemperatur 3000 K · 4000 K

Netzteil
DALI-steuerbar

Schutzart IP 65

BEGA Thermal Management®

Material
Aluminiumguss
innen weißes Kristallglas

Leuchtenfarbe
BEGA Unidure®



 P0876



Größe
95 × 170 · 120 × 210
□ 170 · 210 · 260 mm

Leuchtenlichtstrom
265–1425 lm

Anschlussleistung
3,8–18,0 W

LED-Modul
Farbtemperatur
3000 K · 4000 K

Netzteil
BEGA Ultimate Driver®
on/off · DALI-steuerbar

Schutzart IP 65



Notlichtleuchten mit
Notlichteinzelbatterie dieser
Baureihe finden Sie unter:
bega.com/notlicht

BEGA Thermal Management®

Material
Aluminiumguss
innen weißes Kristallglas

optional
PIR-Bewegungs- und -Lichtsensor

Leuchtenfarbe
BEGA Unidure®



 P0802 · P0469



WANDLEUCHTEN MIT HAUSNUMMERN

Orientierung bei Tag und bei Nacht

BEGA Hausnummernleuchten: Gerade in dicht besiedelten oder unübersichtlichen Bebauungen verbessern sie durch wetterfeste Zahlen, Symbole und Beschriftungen die Auffindbarkeit von Gebäuden. Zudem garantieren sie bei niedriger Umfeldhelligkeit die Orientierung auch bei Nacht.

Optionale Komfortfunktionen erweitern die Einsatzmöglichkeiten. Hierzu zählen unter anderem eingebaute Dämmerungsschalter oder ein Lichtaustritt, der auch die Bodenflächen vor der Montagefläche ausleuchtet. Sie gewährleisten eine energieeffiziente, dauerhafte und kostengünstige Beleuchtung und Orientierung bei Tag und bei Nacht.





Seite 99



Seite 125



Hausnummernleuchten

Größe

□ 210 mm

Leuchtenlichtstrom

530 · 675 lm

Anschlussleistung

8,0 · 10,0 W

Farbtemperatur

3000 K

LED-Modul

BEGA AC-Modul
Farbtemperatur 3000 K

Leuchtmittel

LED-Lampe E 27 inklusive
Farbtemperatur 3000 K

Schutzart IP 44

BEGA Thermal Management®

Material

Aluminiumguss · Opalglas

Oberfläche Metallarmatur

BEGA Unidure®



[www](http://www.bega.com) P0428

Größe

□ 210 · 260 mm

Leuchtenlichtstrom

115 · 180 lm

Anschlussleistung

6,5 · 8,5 W

LED-Modul

Farbtemperatur 3000 K

Netzteil

BEGA Ultimate Driver®
on/off

Schutzart IP 65

BEGA Thermal Management®

Material

Aluminiumguss
innen weißes Kristallglas
mit eingebautem Dämmerungsschalter

Leuchtenfarbe

BEGA Unidure®



[www](http://www.bega.com) P0368

**Breite**

225 mm

Leuchtenlichtstrom

75–970 lm

Anschlussleistung

2,5–10,0 W

LED-Modul

Farbtemperatur 3000 K · 4000 K

Netzteil

on/off · DALI-steuerbar

Schutzart IP 65

BEGA Thermal Management®

Material

Aluminiumguss · Sicherheitsglas
wahlweise mit eingebautem
Dämmerungsschalter

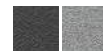
Leuchtenfarbe
BEGA Unidure®

 P0334

STOSSFESTE LEUCHTEN

Sicher geschützt

Man weiß nie, was einer Leuchte zustößt. Decken- und Wandleuchten, deren Kanten und Ecken von einem robusten Rahmen aus Aluminium geschützt werden, sind die ideale Beleuchtungslösung für stoßgefährdete Standorte.

Unterschiedliche Abmessungen und Lichtleistungen sowie die Möglichkeit zur Decken- oder Wandmontage erlauben die Lösung zahlreicher Beleuchtungsaufgaben – einzeln oder in Gruppen, innen und außen.

Die würfelförmige Leuchte kann auch als Pfeilerleuchte zum Einsatz kommen. Zusätzlich wird der Einsatzbereich dieser stoßfesten Leuchten durch die hohe Schutzart erweitert.

Die Leuchten sind ausgezeichnet zur Beschriftung geeignet – Hausnummern in verschiedenen Größen liefern wir auf Anfrage. Für gute Erkennbarkeit auch aus größeren Entfernungen, bei Tag und bei Nacht.





Aufgrund ihrer Bauform eignen sich die linearen Leuchten besonders für die Montage an Säulen, Wandpfeilern, Stirnflächen von Mauern und zur Beleuchtung von repräsentativen Eingängen, Säulengängen oder Wandflächen.



Leuchten mit **Passiv-Infrarot-Bewegungs- und -Lichtsensor** reagieren bei Dunkelheit auf Wärmestrahlung und schalten sich somit bei Bewegung durch Menschen oder Tiere im Leuchtenumfeld ein. Sie werden mittels Bluetooth und der kostenfreien App BEGA Tool parametrierbar. So können einfach und komfortabel individuelle Lichtpegel zu bestimmten Modi definiert werden.

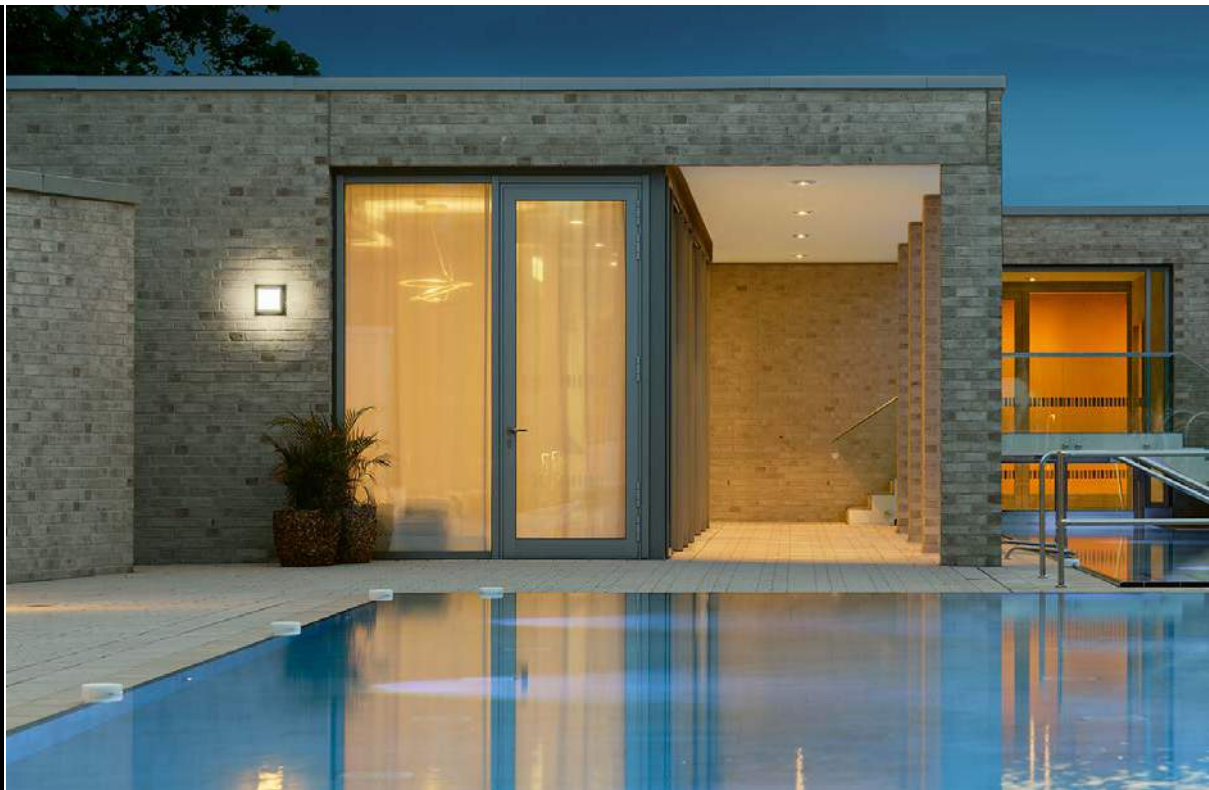



Seite 253



Seite 278



Seite 297

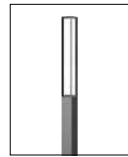

Seite 385

können in jeder Brennlage
montiert werden



Decken- und Wandleuchten



Größe

125 x 215 · 165 x 290 mm

Leuchtenlichtstrom

345–645 lm

Anschlussleistung

4,9–12,0 W

LED-Modul

Farbtemperatur 3000 K · 4000 K

Leuchtmittel

LED-Lampe E 27 inklusive
Farbtemperatur 3000 K

Netzteil

on/off

Schutzart IP 65

BEGA Thermal Management®

Material

Aluminiumguss
innen weißes Kristallglas

Leuchtenfarbe

BEGA Unidure®

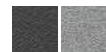

www.P0889



Größe

□ 220 · 275 mm

Leuchtenlichtstrom

340–895 lm

Anschlussleistung

4,9–12,0 W

LED-Modul

Farbtemperatur 3000 K · 4000 K

Leuchtmittel

LED-Lampe E 27 inklusive
Farbtemperatur 3000 K

Netzteil

on/off

Schutzart IP 65

BEGA Thermal Management®

Material

Aluminiumguss
innen weißes Kristallglas

optional

PIR-Bewegungs- und -Lichtsensor

Leuchtenfarbe

BEGA Unidure®



www.P0886



Decken-, Wand- und Pfeilerleuchten



Größe

□ 120 · 160 mm

Leuchtenlichtstrom

310–395 lm

Anschlussleistung

4,0–7,0 W

LED-Modul

Farbtemperatur 3000 K · 4000 K

Leuchtmittel

LED-Lampe E 27 inklusive
Farbtemperatur 3000 K

Netzteil

BEGA Ultimate Driver® · on/off

Schutzart IP 65

BEGA Thermal Management®

Material

Aluminiumguss
innen weißes Kristallglas

Leuchtenfarbe

BEGA Unidure®

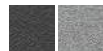

[www](http://www.bega.com) P0365

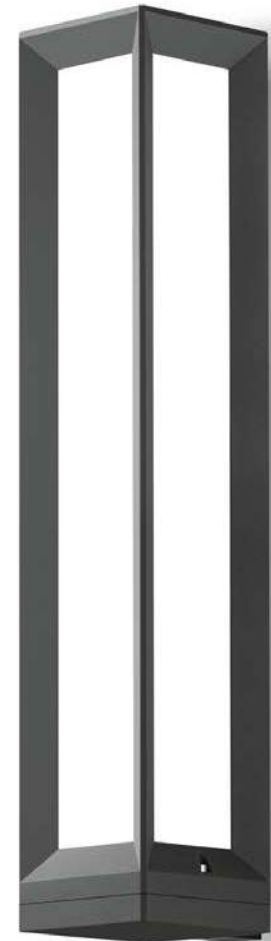

Wandleuchten



Höhe

450 · 500 · 650 mm

Leuchtenlichtstrom

765–1880 lm

Anschlussleistung

11,5–22,0 W

LED-Modul

Farbtemperatur 3000 K · 4000 K

Netzteil

on/off · DALI-steuerbar

Schutzart IP 65

BEGA Thermal Management®

Material

Aluminiumguss
Kunststoffabdeckung weiß

Leuchtenfarbe

BEGA Unidure®

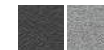

[www](http://www.bega.com) P0845



FREISTRAHLENDE WANDLEUCHTEN

Leuchtende Zylinder

Die Form des Zylinders ist zeitlos. Leuchten dieser Gestalt sind tagsüber kontrastreicher Blickfang und bei Dunkelheit Orientierungspunkt.

In klarer Ausgestaltung und hochwertiger Technik fügen sie sich – einzeln oder in Gruppen – in die Architektur ein, bleiben aber immer eigenständiges Gestaltungselement. Unterschiedliche Abmessungen und Lichtleistungen sowie die hohe Schutzart der Leuchten eröffnen ein weites Anwendungsspektrum, zum Beispiel an Pfeilern, Pilastern und Wänden.



**Größe**

Ø 110 mm

Leuchtenlichtstrom

525 lm

Anschlussleistung

5,7 W

LED-Modul

Farbtemperatur 3000 K

Netzteil

BEGA Ultimate Driver®
on/off

Schutzart IP 65

BEGA Thermal Management®

Material

Aluminiumguss
weiße Kunststoffabdeckung

Leuchtenfarbe

BEGA Unidure®

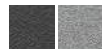

[www](http://www.bega.com) P0700

**Größe**

Ø 80 mm

H: 500 · 600 · 700 mm

Leuchtenlichtstrom

1715–2680 lm

Anschlussleistung

18,6–27,0 W

LED-Modul

Farbtemperatur 3000 K · 4000 K

Netzteil

DALI-steuerbar

Schutzart IP 65

BEGA Thermal Management®

Material

Aluminium
Opalglas

Leuchtenfarbe

BEGA Unidure®



[www](http://www.bega.com) P0926





FREISTRAHLENDE LEUCHTEN
AUS EDELSTAHL

Klassiker des Lichts

Zylindrische Leuchten haben eine lange Tradition. Geometrisch klar und schnörkellos, passen sie sowohl in das klassische als auch in das moderne architektonische Umfeld.

Die angenehme Lichtatmosphäre wird durch weiches und gleichmäßig freistrahlenes Licht erzeugt.

Die langlebigen Edelstahlarmaturen erzeugen einen reizvollen Kontrast zu den mundgeblasenen weißen Opalgläsern.

Diese zeitlosen Klassiker und stilvollen Gestaltungselemente überzeugen durch ein breites Anwendungsspektrum.

Neben dem Einsatz als Decken-, Wand- und Pfeilerleuchte erhellen sie auch als reine Wandleuchte mit runder Montage-dose ihre Umgebung.

Sie sind sowohl als Einzelleuchte oder auch in Gruppenanordnung für viele Beleuchtungssituationen geeignet – innen und außen.





Decken-, Wand- und Pfeilerleuchten



Größe

Ø 70 · 95 mm

Leuchtenlichtstrom

300 · 580 lm

Anschlussleistung

4,0 · 7,0 W

Leuchtmittel

LED-Lampe G9
oder E 27 inklusive
Farbtemperatur 3000K

Schutzart IP 64

Material

Edelstahl
Opalglas mit Gewinde



 P0518



Wandleuchte



Größe

Ø 70 mm

Leuchtenlichtstrom

300 lm

Anschlussleistung

2,9 W

LED-Modul

Farbtemperatur 3000K

Netzteil

BEGA Ultimate Driver®
on/off

Schutzart IP 44

BEGA Thermal Management®

Material

Edelstahl
Opalglas mit Gewinde



 P0557

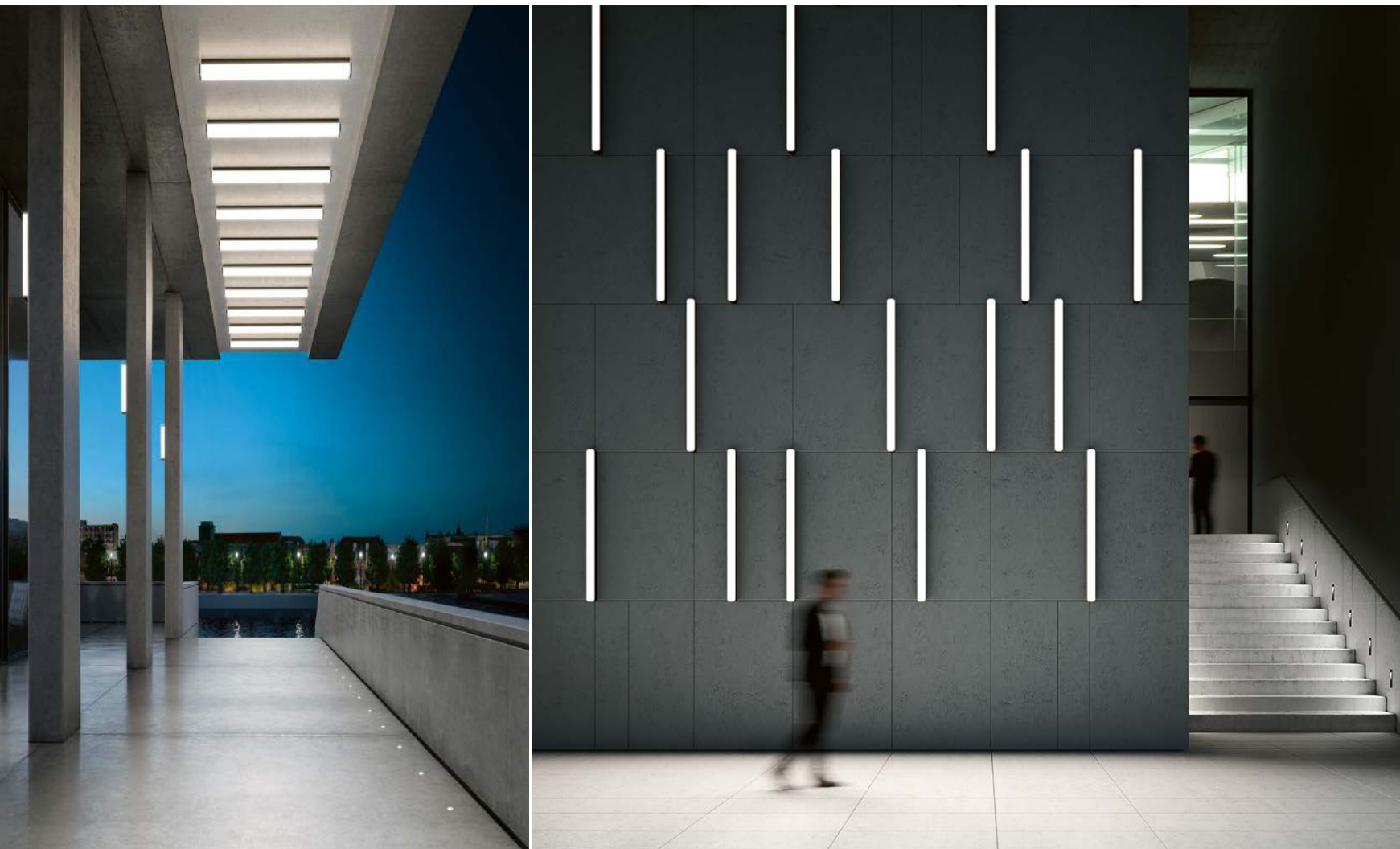

DECKEN- UND WANDLEUCHTEN

Lineares Licht

Gradlinige Elemente geben architektonischem Design Struktur – lineare Leuchten können diese Strukturen auch in die Dunkelheit übertragen.

Die freistrahrenden Leuchten, die aufgrund ihrer Bauform besonders für die Montage an Säulen, Wandpfeilern und an Stirnflächen von Mauern geeignet sind, verleihen repräsentativen

Eingängen, Arkaden, Fluren und großen Wandflächen grafische Konturen.

Sie stehen in außergewöhnlichen Längen zur Verfügung und gehen damit auf die Formatwünsche der modernen Lichtplanung ein. Die Schutzart IP 65 ist auch für anspruchsvolle Umgebungen geeignet.

**Höhe**

520 · 1015 · 1505 mm

Leuchtenlichtstrom

1060–3515 lm

Anschlussleistung

18,3–54,4 W

LED-Modul

Farbtemperatur
3000 K · 4000 K

Netzteil

DALI-steuerbar

Schutzart IP 65

BEGA Thermal Management®

Material

Aluminium
Sicherheitsglas

Leuchtenfarbe

BEGA Unidure®

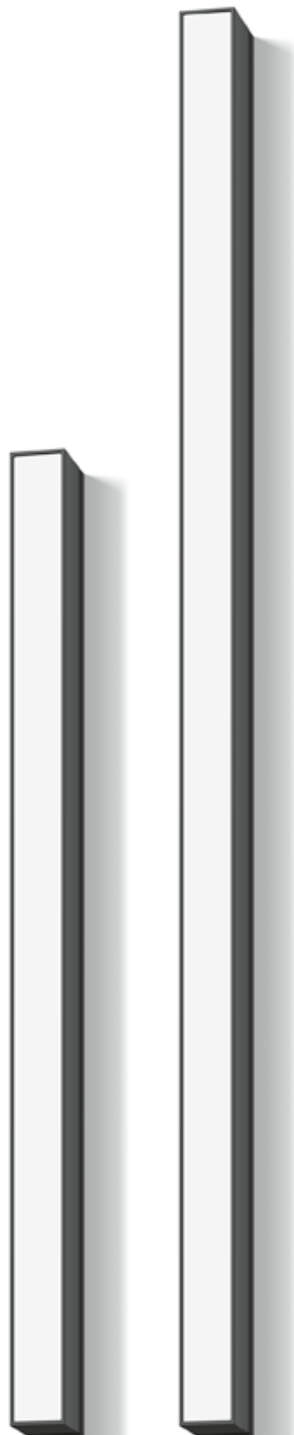

[www](http://www.bega.com) P0732

**Höhe**

500 · 950 · 1835 mm

Leuchtenlichtstrom

1845–7710 lm

Anschlussleistung

14,7–55,0 W

LED-Modul

Farbtemperatur
3000 K · 4000 K

Netzteil

DALI-steuerbar

Schutzart IP 65

BEGA Thermal Management®

Material

Aluminium
Kunststoffabdeckung weiß

Leuchtenfarbe

BEGA Unidure®



[www](http://www.bega.com) P0611





Einseitiger Lichtaustritt



symmetrische Lichtstärkeverteilung



asymmetrische Lichtstärkeverteilung

Zweiseitiger Lichtaustritt (oben symmetrisch)



symmetrische Lichtstärkeverteilung



asymmetrische Lichtstärkeverteilung

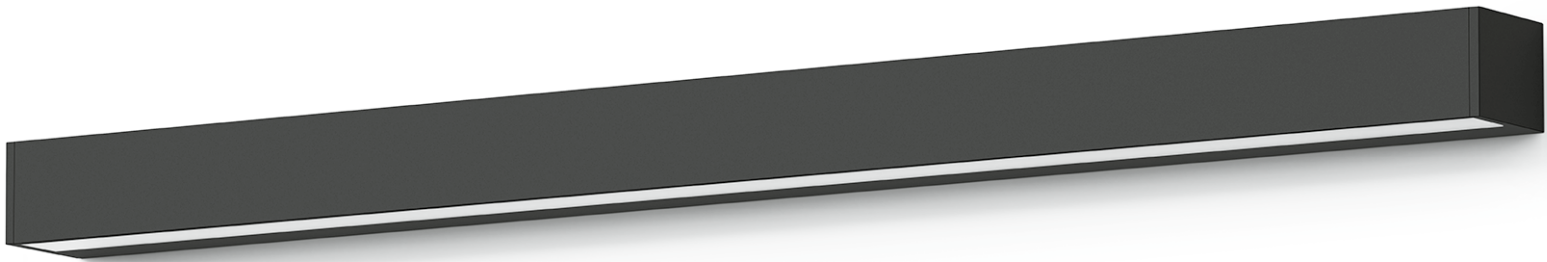

WANDLEUCHTEN MIT GERICHTETEM LICHT

Die lineare Lösung für Fassaden

Die beleuchtete Fassade ist der erste architektonische Eindruck eines Bauwerks bei Nacht. Diese linearen Leuchten bieten vielfältige Möglichkeiten der Lichtinszenierung von Fassaden und Wänden sowie deren angrenzenden Verkehrsflächen.

Wählen Sie für Ihre Lichtplanung zwischen der Ausführung mit einseitigem Lichtaustritt, der nach oben oder unten gerichtet werden kann, oder der Variante mit zweiseitigem Lichtaustritt.

Beide linearen Wandleuchten bieten wir in zwei Lichtcharakteristiken sowie in drei Längen und Lichtleistungen an.

Die Leuchten können in jeder Brennlage montiert werden. Dies ermöglicht es, auch an die Montagefläche grenzende Flächen wie Decken, Gewölbe, Vordächer und Kragplatten zu beleuchten.

Soll der Nachthimmel besonders geschützt werden, empfiehlt sich der Einsatz der Armatur mit einseitigem Lichtaustritt, die kein Licht in den oberen Halbraum der Leuchte emittiert.



DarkSky

Länge

630 · 930 · 1230 mm

Leuchtenlichtstrom

2185–11125 lm
nach unten gerichtet:
0 % im oberen Halbraum

Anschlussleistung

26,5–98,0 W

LED-Modul

Farbtemperatur 3000 K · 4000 K

Netzteil

DALI-steuerbar

Optisches System

Reflektor aus eloxiertem
Reinstaluminium
BEGA Constant Optics®

Schutzart IP 65

BEGA Thermal Management®

Material

Aluminium · Sicherheitsglas

Leuchtenfarbe

BEGA Unidure®



Lichtstärkeverteilung

symmetrisch
asymmetrisch

www P0719



WANDLEUCHTEN MIT GERICHTETEM LICHT

Beeindruckende Wandfluter

In der Fassaden- und Flächenbeleuchtung eröffnen diese Wandleuchten ein vielseitiges Feld. Sie sind in einer Ausführung mit einseitigem Lichtaustritt, der sowohl nach oben oder unten gerichtet werden kann, und mit zweiseitigem Lichtaustritt verfügbar. Beide bieten wir in drei Lichtcharakteristiken und in zwei Lichtleistungen an. Die Wandfluter eignen sich perfekt zur Beleuchtung von Fassaden in fast allen Dimensionen und deren angrenzenden Verkehrsflächen.

Die Leuchten können in jeder Brennlage montiert werden. Dies ermöglicht es, auch an die Montagefläche grenzende Flächen wie Decken, Gewölbe, Vordächer und Kragplatten zu beleuchten. Wo der Nachthimmel besonders geschützt werden soll, kann die Armatur mit einseitigem Lichtaustritt eingesetzt werden, die kein Licht in den oberen Halbraum der Leuchte emittiert.

Als Spezialisten für die flächige Fassadenbeleuchtung beeindrucken diese kompakten Leuchten zudem durch ihre Effizienz (mehr als 150 lm/W), eine hohe Bauteilqualität und die auf lange Zeit angelegte Betriebssicherheit.





Diese Leuchten unserer Auswahl **Dark Sky** richten ihr Licht hoch-effizient auf die zu beleuchtende Fläche. Es wird kein Licht in den oberen Halbraum der Leuchten emittiert.

bega.com/darksky

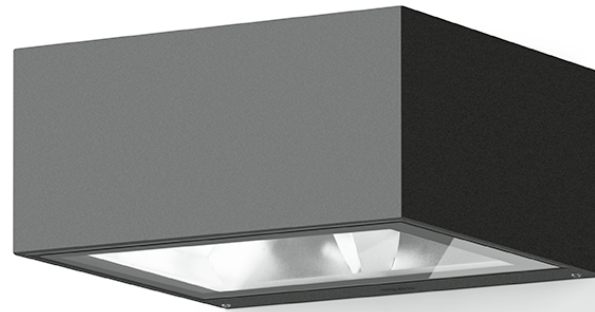

einseitiger
Lichtaustritt

Wandleuchten



Breite

240 · 320 mm

Leuchtenlichtstrom

2445–5050 lm

nach unten gerichtet:
0% im oberen Halbraum

Anschlussleistung

17,8–31,5 W

LED-Modul

Farbtemperatur 3000 K · 4000 K

Netzteil

BEGA Ultimate Driver®
DALI-steuerbar

Optisches System

Reflektor aus eloxiertem
Reinstaluminium
BEGA Constant Optics®

Schutzart IP 65

BEGA Thermal Management®

Material

Aluminiumguss · Sicherheitsglas

Leuchtenfarbe

BEGA Unidure®

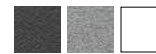

Lichtstärkeverteilung



bandförmig



asymmetrisch



symmetrisch

bega.com

🔍 PXXXX

Sie haben technische Fragen zum Produkt? Sie benötigen Bestellnummern oder Lichtverteilungskurven? Geben Sie bitte die entsprechende Referenznummer PXXXX in die Suchmaske auf unserer Website ein.

www 🔍 P0944

zweiseitiger
Lichtaustritt

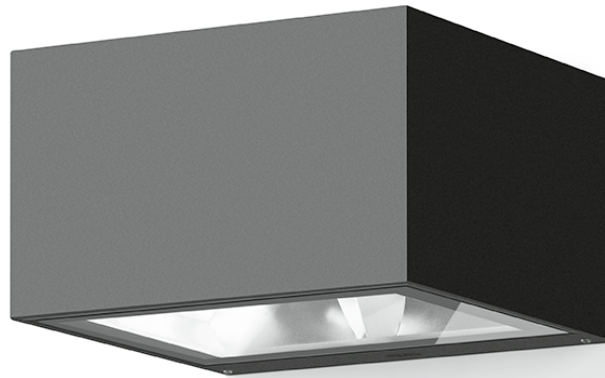

Breite

250 · 330 mm

Leuchtenlichtstrom

4860–10185 lm

Anschlussleistung

39,0–66,0 W

LED-Modul

Farbtemperatur 3000 K · 4000 K

Netzteil

DALI-steuerbar

Optisches System

Reflektor aus eloxiertem
Reinaluminium
BEGA Constant Optics®

Schutzart IP 65

BEGA Thermal Management®

Material

Aluminiumguss · Sicherheitsglas

Leuchtenfarbe
BEGA Unidure®



www P0598

Lichtstärkeverteilung



unten bandförmig
oben symmetrisch



unten asymmetrisch
oben symmetrisch



unten symmetrisch
oben symmetrisch



WANDLEUCHTEN MIT GERICHTETEM LICHT

Die Vielseitigen – zwei Formen in fünf Lichtstärkeverteilungen

Sowohl in zylindrischer als auch quaderförmiger Gestalt tragen diese Wandleuchten in jeweils drei Größen dazu bei, Wände, Fassaden und Strukturen zu illuminieren. Dabei sind die Abmessungen und die technischen Werte in beiden Ausführungen identisch. Ob bündelnde und breitstreuende Lichtstärkeverteilung in verschiedenen Dimensionen oder ein- und zweiseitiger Lichtaustritt: Diese Wandleuchten sind für jede Anforderung die perfekte Lösung.

Die Leuchten können in jeder Brennlage montiert werden. Dies ermöglicht es, auch an die Montagefläche grenzende Flächen wie Decken, Gewölbe, Vordächer und Kragplatten zu beleuchten. Dort versehen langlebige Lichtwerkzeuge, die durch eine sorgfältige und verantwortungsvolle Detailkonstruktion sowie durch ein Höchstmaß an lichttechnischer und konstruktiver Qualität überzeugen, ihren Dienst. Wo der Nachthimmel besonders geschützt werden soll, kann die Armatur mit einseitigem Lichtaustritt eingesetzt werden, die kein Licht in den oberen Halbraum der Leuchte emittiert.

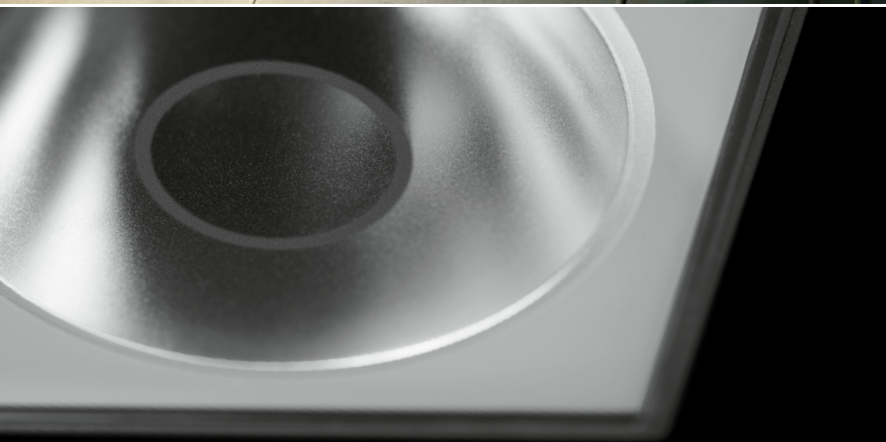

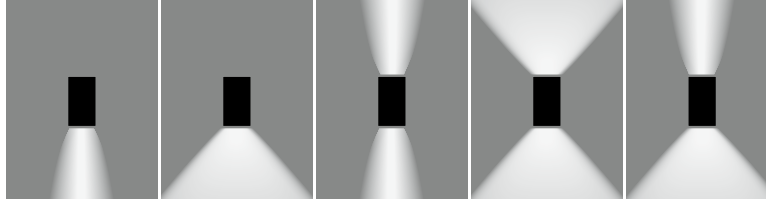

Größe

Ø □ 80 · 115 · 145 mm
H: 160 · 195 · 245 mm

Leuchtenlichtstrom

185–4360 lm
nach unten gerichtet:
0 % im oberen Halbraum

Anschlussleistung

5,0–39,0 W

LED-Modul

Farbtemperatur 3000 K · 4000 K

Netzteil

on/off · DALI-steuerbar

Optisches System

Reflektoroberfläche Reinstaluminium
BEGA Constant Optics®

Schutzart IP 65

BEGA Thermal Management®

Material

Aluminiumguss · Sicherheitsglas

Leuchtenfarbe

BEGA Unidure®



Lichtstärkeverteilung

symmetrisch-bündelnd
symmetrisch-breitstreuend

www.bega.com P0376 · P0382



WANDLEUCHTEN MIT GERICHTETEM LICHT Markante Akzente setzen

Fassaden kann man auf sehr vielfältige Weise illuminieren: durch flächige Ausleuchtung, die Inszenierung linearer Fassadenstrukturen oder durch die Hervorhebung einzelner Abschnitte. Dabei müssen oft einzelne Bereiche wie zum Beispiel Fenster ausgespart werden.

Diese zylindrischen Wandleuchten mit einseitigem und mit zweiseitigem Lichtaustritt sind mit ihrer bündelnden Lichtstärkeverteilung ideal zur Ausleuchtung linearer Strukturen in der Architektur geeignet. Schmale Abmessungen der Montageplatte, bedingt durch einen kompakten elektrischen Anschlussraum, ermöglichen die Montage

auch auf schlanken Baudetails wie Fassaden- und Fensterprofilen.

Die flächenbündigen Sicherheitsgläser verhindern Schmutzablagerungen und Stauwasser auf den Leuchten und garantieren damit eine Ausleuchtung ohne nennenswerte Lichtverluste.

Wo der Nachthimmel besonders geschützt werden soll, können die Armaturen mit einseitigem Lichtaustritt eingesetzt werden, die kein Licht in den oberen Halbraum der Leuchte emittieren.



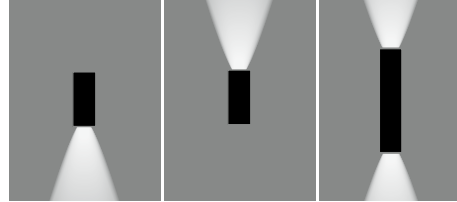

Größe

Ø 60 · 110 · 150 mm
H: 155 · 230 · 280 mm
275 · 500 · 550 mm

Leuchtenlichtstrom

165–3300 lm
nach unten gerichtet:
0% im oberen Halbraum

Anschlussleistung

2,9–40,0 W

LED-Modul

Farbtemperatur 3000 K

Netzteil

on/off · DALI-steuerbar

Optisches System

Reflektor aus eloxiertem
Reinaluminium
BEGA Constant Optics®

Schutzart IP 65

BEGA Thermal Management®

Material

Aluminiumguss · Sicherheitsglas

Leuchtenfarbe

BEGA Unidure®

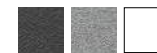

Lichtstärkeverteilung

symmetrisch-bündelnd

www P0602



WANDLEUCHTEN MIT GERICHTETEM LICHT

Reduziert auf das Maximum

Würfel und Quader sind Grundformen der Architektur. Diese kubischen Wandleuchten zur Inszenierung von Wänden und Fassaden spiegeln die Archetypen in kompakter Form.

Die Wandfluter überzeugen durch hohe Lichtleistungen bei geringen Abmessungen. Als zurückhaltendes Baudetail stehen sie bei Tag im Hintergrund, um in der Dunkelheit zu überzeugen. Mit vier Bau-Größen lösen sie die architektonischen Beleuchtungsanforderungen in unterschiedlichen Dimensionen.

Wo der Nachthimmel besonders geschützt werden soll, können die Armaturen mit einseitigem Lichtaustritt eingesetzt werden, die kein Licht in den oberen Halbraum der Leuchte emittieren.

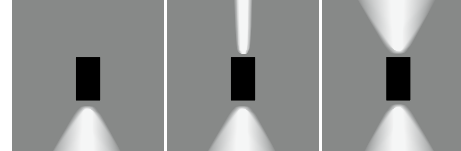
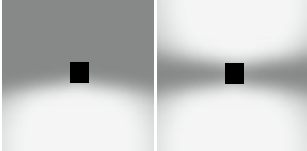

Breite

120 · 180 mm

Leuchtenlichtstrom

460–1850 lm
nach unten gerichtet:
0% im oberen Halbraum

Anschlussleistung

9,8–36,7 W

LED-Modul

Farbtemperatur 3000 K

Netzteil

on/off · DALI-steuerbar

Optisches System

Reflektor aus eloxiertem
Reinstaluminium
BEGA Constant Optics®

Schutzart IP 64 · IP 65

BEGA Thermal Management®

Material

Aluminiumguss · Sicherheitsglas

Leuchtenfarbe

BEGA Unidure®



www.P0358



Höhe

130 · 190 · 230 · 270 mm

Leuchtenlichtstrom

155–3245 lm
nach unten gerichtet:
0% im oberen Halbraum

Anschlussleistung

2,9–35,5 W

LED-Modul

Farbtemperatur 3000 K

Netzteil

on/off · DALI-steuerbar

Optisches System

Reflektor aus eloxiertem
Reinstaluminium
optische Silikonlinse
BEGA Constant Optics®

Schutzart IP 64

BEGA Thermal Management®

Material

Aluminiumguss · Sicherheitsglas

Leuchtenfarbe

BEGA Unidure®

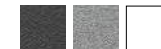

Lichtstärkeverteilung

engbündelnd
bündelnd

www.P0337

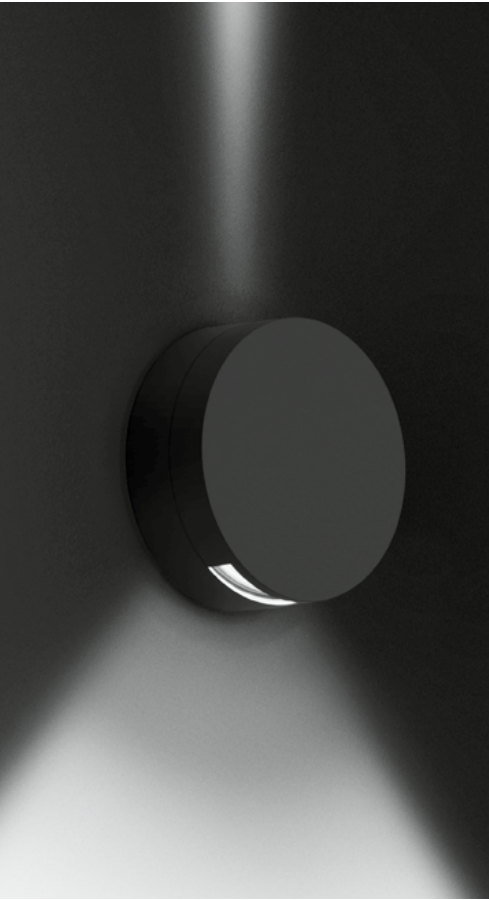

WANDLEUCHTEN · MIT MEHRSEITIGEM LICHTAUSTRITT

Für Fassaden mit Charakter

Die Akzentbeleuchtung stellt die dezente Variante zur gänzlich ausgeleuchteten Fassade dar. Mit den unterschiedlichen zur Verfügung stehenden Ausstrahlcharakteristiken lassen sich sowohl architektonische Details wie Säulen und lineare Elemente inszenieren als auch flächige Lichtgrafiken an Wänden und Fassaden erzeugen. Durch die Betonung schmaler Bereiche oder Strukturdetails werden markante Lichteffekte geschaffen.

Die geringen Ausladungen machen diese Leuchten am Tag zu schlichten Architekturdetails. Bei Dunkelheit entfalten sie ihre lichttechnischen Qualitäten und setzen Wände und Fassaden eindrucksvoll in Szene.

Die Akzentleuchten haben eine geringe Anschlussleistung und überzeugen mit supereffizienter Lichttechnik mit nahezu verschleißfreien Silikonlinsen. So werden sie zu langlebigen und wirtschaftlichen Lichtwerkzeugen.

Die Leuchten können in jeder Brennlage montiert werden.

www P0503

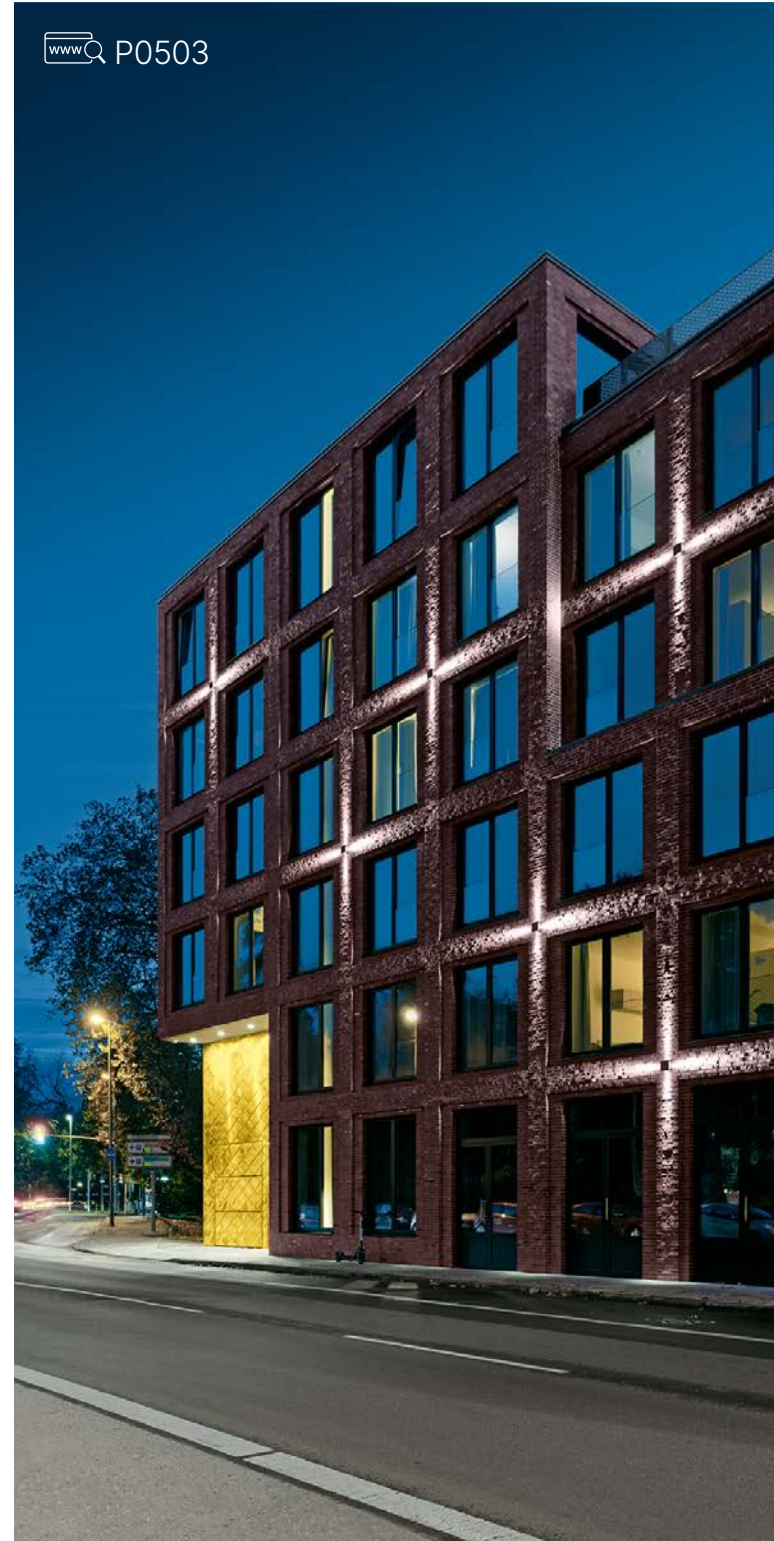

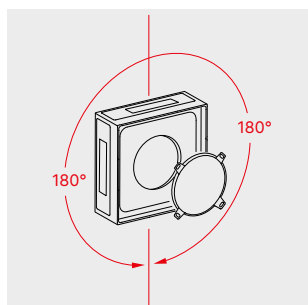
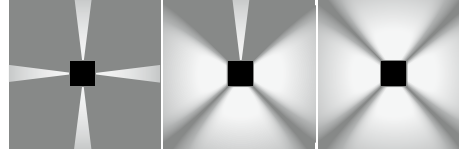

Das BEGA Befestigungssystem ermöglicht eine exakte Ausrichtung während der Montage.



Wandleuchten

Größe

□ 180 mm

Leuchtenlichtstrom

350 – 865 lm

Anschlussleistung

9,6 – 23,0 W

LED-Modul

Farbtemperatur 3000 K · 4000 K

Netzteil

DALI-steuerbar

Optisches System

optische Silikonlinse

Schutzart IP 65

BEGA Thermal Management®

Material

Aluminiumguss · Sicherheitsglas

Leuchtenfarbe

BEGA Unidure®



beqa.com

🔍 PXXXX

Sie haben technische Fragen zum Produkt? Sie benötigen Bestellnummern oder Lichtverteilungskurven? Geben Sie bitte die entsprechende Referenznummer PXXXX in die Suchmaske auf unserer Website ein.

www 🔍 P0503

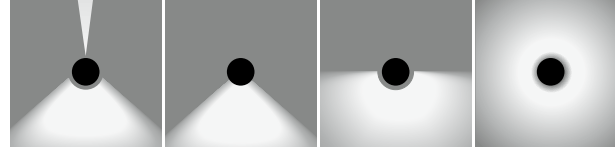
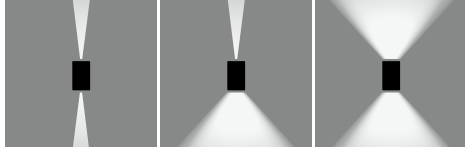

Breite

120 mm

Leuchtenlichtstrom

175–435 lm

Anschlussleistung

5,6–11,5 W

LED-Modul

Farbtemperatur 3000 K · 4000 K

Netzteil

DALI-steuerbar

Optisches System

optische Silikonlinse

Schutzart IP 65

BEGA Thermal Management®

Material

Aluminiumguss · Sicherheitsglas

Leuchtenfarbe

BEGA Unidure®



Größe

Ø 145 · 190 mm

Leuchtenlichtstrom

140–1385 lm

Anschlussleistung

6,7–23,0 W

LED-Modul

Farbtemperatur 3000 K · 4000 K

Netzteil

on/off

Optisches System

Reflektoroberfläche

Reinstaluminium

BEGA Constant Optics®

Schutzart IP 65

BEGA Thermal Management®

Material

Aluminiumguss · Borosilikatglas

Leuchtenfarbe

BEGA Unidure®





WANDLEUCHTEN

Klein im Format, groß in der Wirkung

Gerade kleine Leuchten erfüllen oft bei Dunkelheit den Zweck, uns zu leiten. Wir verfügen über eine Auswahl an Wandleuchten in kleineren Abmessungen, die sich für den Einsatz in vielen Beleuchtungssituationen eignen.

Ob als Wandleuchten neben Hauseingängen für den einladenden Empfang und die sichere Wegeführung oder für die Beleuchtung und Akzentuierung von Wandflächen an Gebäuden. Konstruktiv und lichttechnisch überzeugen diese kompakten Leuchten ebenso wie durch ihre gestalterische Qualität, die sie auch nach Jahrzehnten als gute, leuchtende Baudetails erscheinen lässt.

Alle Wandleuchten illuminieren auch einen Teil der Wandfläche unter- oder oberhalb der Lichtaustrittsöffnung. Je nach Montagehöhe fällt mehr oder weniger Licht auf die Bodenfläche vor der Leuchte.



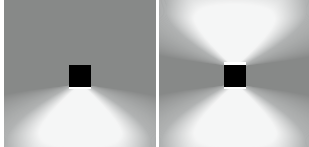

ein- oder zweiseitiger Lichtaustritt

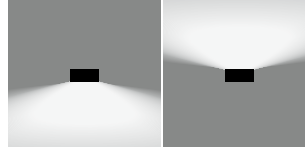

Die Leuchten können in jeder Brennweite montiert werden.

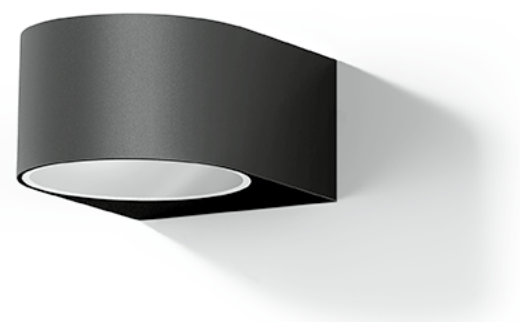

Wandleuchten

Breite

90 · 120 mm

Leuchtenlichtstrom

215 – 940 lm

Anschlussleistung

4,9 – 19,0 W

LED-Modul

Farbtemperatur 3000 K

Netzteil

on/off · DALI-steuerbar

Schutzart IP 64

BEGA Thermal Management®

Material

Aluminiumguss
innen weißes Kristallglas

Leuchtenfarbe

BEGA Unidure®

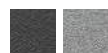

www.P0311



DarkSky

Breite

100 · 140 mm

Leuchtenlichtstrom

365 · 555 lm
nach unten gerichtet:
0% im oberen Halbraum

Anschlussleistung

4,1 · 5,0 W

LED-Modul

Farbtemperatur 3000 K

Netzteil

BEGA Ultimate Driver®
on/off

Schutzart IP 65

BEGA Thermal Management®

Material

Aluminiumguss · Sicherheitsglas

Leuchtenfarbe

BEGA Unidure®

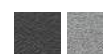

www.P0354



Diese Leuchten unserer Auswahl **Dark Sky** richten ihr Licht hocheffizient auf die zu beleuchtende Fläche. Es wird kein Licht in den oberen Halbraum der Leuchten emittiert.

bega.com/darksky

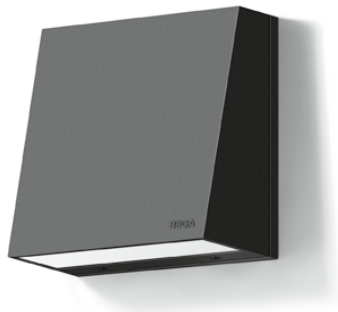

Breite
90 · 175 mm

Leuchtenlichtstrom
195 · 440 lm
nach unten gerichtet:
0% im oberen Halbraum

Anschlussleistung
2,7 · 5,2 W

LED-Modul
Farbtemperatur 3000 K · 4000 K

Netzteil
BEGA Ultimate Driver®
on/off

Schutzart IP 64
BEGA Thermal Management®

Material
Aluminiumguss · Sicherheitsglas

Leuchtenfarbe
BEGA Unidure®

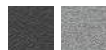

P0330



Höhe
140 · 200 mm

Leuchtenlichtstrom
200 · 210 lm
nach unten gerichtet:
0% im oberen Halbraum

Anschlussleistung
2,7 · 4,1 W

LED-Modul
Farbtemperatur 3000 K · 4000 K

Netzteil
BEGA Ultimate Driver®
on/off

Schutzart IP 64
BEGA Thermal Management®

Material
Aluminiumguss · Sicherheitsglas

Leuchtenfarbe
BEGA Unidure®



P0295



Diese Leuchten unserer Auswahl **Dark Sky** richten ihr Licht hocheffizient auf die zu beleuchtende Fläche und geben weniger als 1% ihres Leuchtenlichtstroms in den oberen Halbraum der Leuchte ab.

bega.com/darksky

WANDLEUCHTEN MIT GERICHTETEM LICHT Schön, stark und robust

Konstruktiv und lichttechnisch überzeugen diese Leuchten ebenso wie durch ihre gestalterische Qualität, die sie auch nach Jahrzehnten als gute, leuchtende Baudetails erscheinen lässt. Ob als kompakte Orientierungsleuchte, die in niedriger Montagehöhe einen Gefahrenpunkt entschärft, oder als große, robuste Leuchte mit Scheinwerfercharakteristik, die große Bereiche vor ihrer Montagefläche gleichmäßig ausleuchtet: Einzelnen oder in Reihen erzeugen die Leuchten eine gute, blendfreie Lichtatmosphäre.

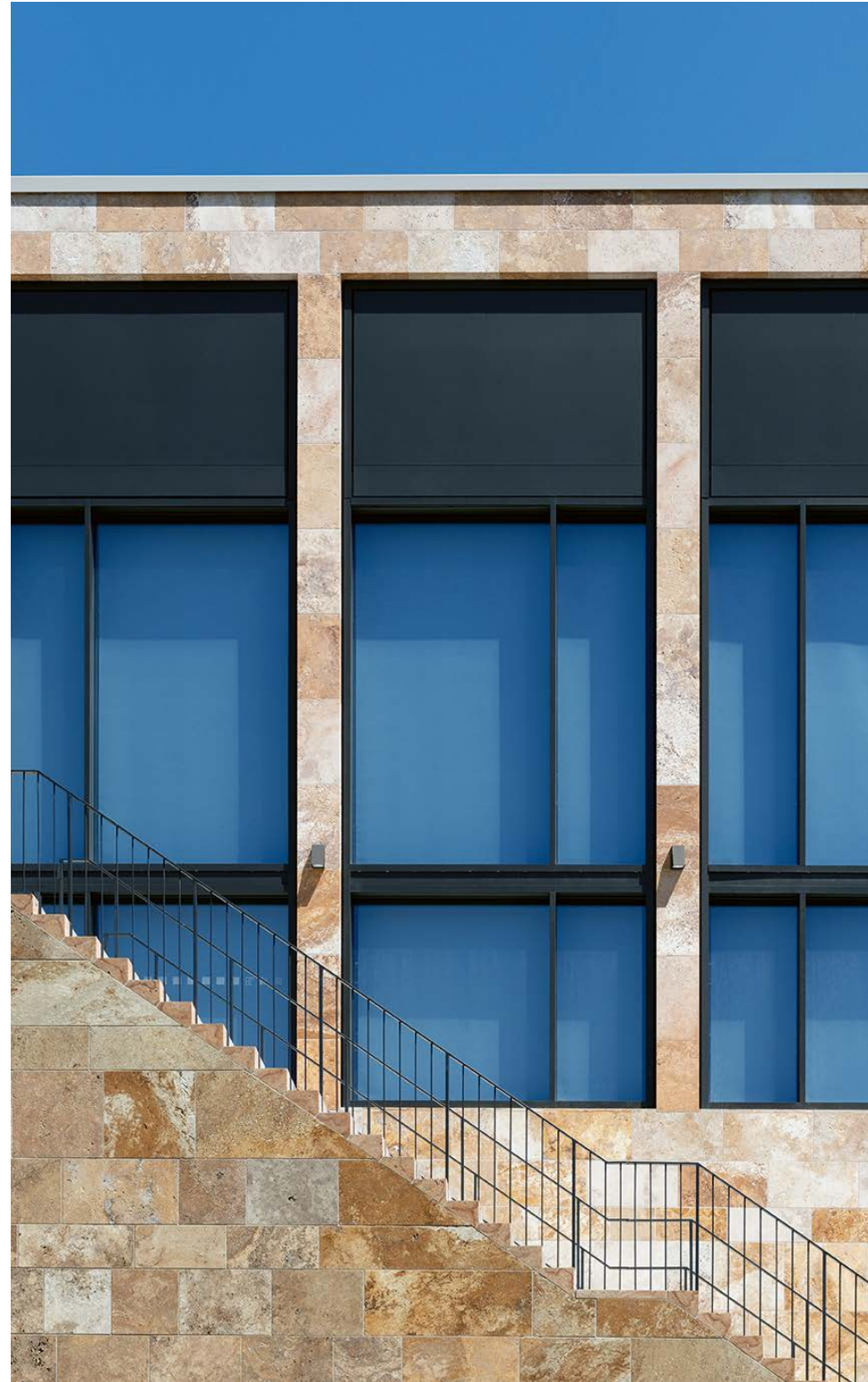

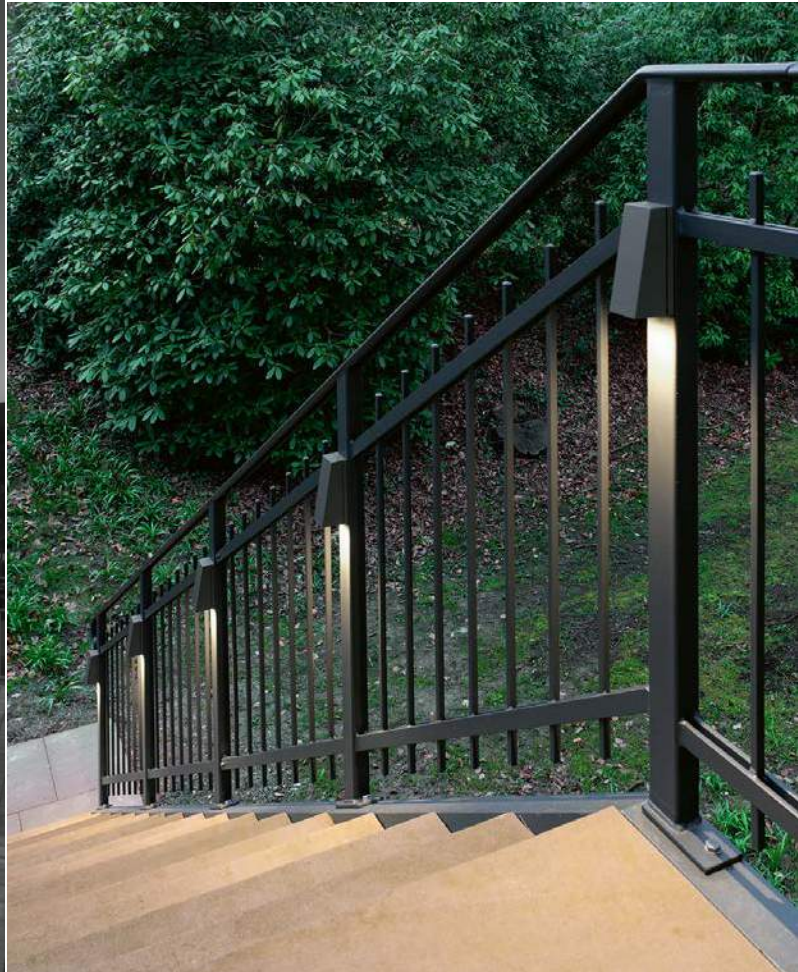

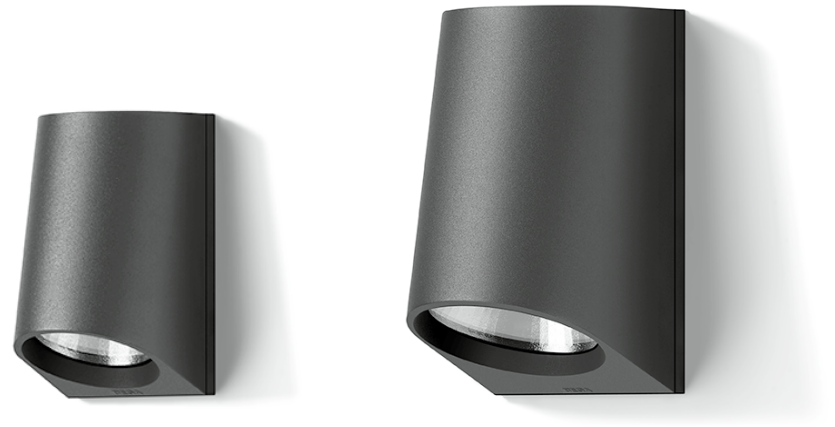

Wandleuchten



Höhe
130 · 190 · 230 mm

Leuchtenlichtstrom
340–2160 lm
< 1% im oberen Halbraum

Anschlussleistung
5,1–24,8 W

LED-Modul
Farbtemperatur 3000K · 4000K

Netzteil
on/off · DALI-steuerbar

Optisches System
Reflektor aus eloxiertem
Reinstaluminium
BEGA Constant Optics®

Schutzart IP 64

BEGA Thermal Management®

Material
Aluminiumguss · Sicherheitsglas

Leuchtenfarbe
BEGA Unidure®



beqa.com

🔍 PXXXX

Sie haben technische Fragen zum Produkt?
Sie benötigen Bestellnummern oder Licht-
verteilungskurven? Geben Sie bitte die
entsprechende Referenznummer PXXXX
in die Suchmaske auf unserer Website ein.

www 🔍 P0289



Seite 313



symmetrische
Lichtstärkeverteilung



asymmetrische
Lichtstärkeverteilung



Höhe
190 · 230 mm

Leuchtenlichtstrom
625–1775 lm
0% im oberen Halbraum

Anschlussleistung
9,7 · 16,0 W

LED-Modul
Farbtemperatur 3000 K · 4000 K

Netzteil
DALI-steuerbar

Optisches System
Reflektor aus eloxiertem
Reinstaluminium
BEGA Constant Optics®

Schutzart IP 64

BEGA Thermal Management®

Material
Aluminiumguss · Sicherheitsglas

Leuchtenfarbe
BEGA Unidure®



Lichtstärkeverteilung
symmetrisch
asymmetrisch



www P0510

Seite 312

WANDLEUCHTEN

Für die blendfreie Lichtatmosphäre

In vielen Bereichen der Architektur profitieren Fassadensituationen von Wandleuchten mit abgeblendeter Lichtquelle, die ihr Licht in zwei Richtungen abgeben. Zwei gestalterische Varianten, bei denen die Montagefläche in beleuchtetem Zustand zugleich auch Reflexionsfläche für das nach oben und unten austretende Licht ist, decken unterschiedliche formale Ansprüche ab.

Die rechteckigen Leuchten mit einseitigem Lichtaustritt können Fassadenelemente, zum Beispiel Fenster, in eine Richtung aussparen, erhalten dabei jedoch den optischen Gesamteindruck.

Leuchten, die Wände gleichmäßig und weich ausleuchten, ohne den Betrachter zu blenden, und somit für hohen Sehkomfort sorgen. Sie spenden gutes Licht auf Terrassen ebenso wie an Verkehrsflächen vor Gebäuden und erzeugen eine blendfreie Lichtatmosphäre.

Wo der Nachthimmel besonders geschützt werden soll, kann die Leuchte mit einseitigem Lichtaustritt eingesetzt werden, die kein Licht in den oberen Halbraum emittiert.

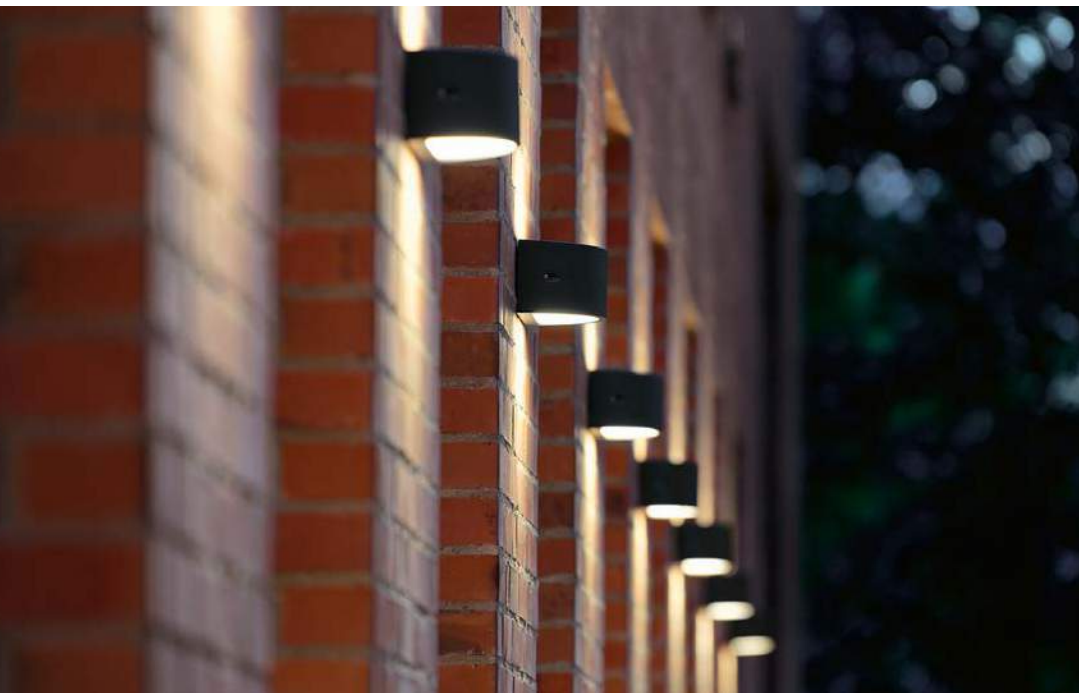

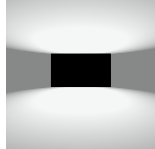

Zweiseitiger Licht-
austritt

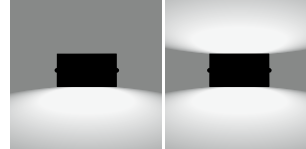

Ein- oder zweiseitiger Lichtaustritt



Breite

250 · 350 mm

Leuchtenlichtstrom

255–915 lm

Anschlussleistung

4,9–14,0 W

LED-Modul

Farbtemperatur 3000 K · 4000 K

Leuchtmittel

LED-Lampe E 27 inklusive
Farbtemperatur 3000 K

Netzteil

BEGA Ultimate Driver®
on/off · DALI-steuerbar

Schutzart IP 65

BEGA Thermal Management®

Material

Aluminiumguss
innen weißes Kristallglas

Leuchtenfarbe
BEGA Unidure®



[www](http://www.bega.com) P0952



DarkSky

Breite

200 · 300 mm

Leuchtenlichtstrom

100–1515 lm
nach unten gerichtet:
0% im oberen Halbraum

Anschlussleistung

7,0–17,5 W

LED-Modul

Farbtemperatur 3000 K · 4000 K

Leuchtmittel

LED-Lampe E 27 inklusive
Farbtemperatur 3000 K

Netzteil

on/off

Schutzart IP 65

BEGA Thermal Management®

Material

Aluminiumguss · Sicherheitsglas

Leuchtenfarbe
BEGA Unidure®



[www](http://www.bega.com) P0524

WANDLEUCHTEN

Minimalismus – maximal montagefreundlich

Zwei gestalterische Varianten stehen hier zur Wahl: der weiche Bogen und das markante Rechteck, zwei Geometrien, bei denen die Montagefläche in beleuchtetem Zustand zugleich Reflexionsfläche für das nach oben und unten austretende Licht ist.

Neben dem klaren Design überzeugen die Leuchten auch durch ihre Montagefreundlichkeit. Die äußerlich nicht sichtbaren Montageplatten der abgeblendeten Leuchten können sehr einfach an der Wand montiert und ausgerichtet werden – eine Durchverdrahtung ist möglich. Da das Montagesystem außerhalb des Dichtsystems liegt, wird trotzdem eine hohe Schutzart erreicht.

Präzise, robuste Gehäuse aus Aluminiumguss mit flächenbündig integrierten Gläsern bilden den formalen Rahmen für Leuchten, die Wände, ohne

den Betrachter zu blenden, gleichmäßig und weich ausleuchten und somit für guten Sehkomfort sorgen.

Bei zurückhaltender Gestaltung spenden diese Wandleuchten gutes Licht auf Terrassen und Balkonen ebenso wie an Verkehrsflächen vor Gebäuden. Einzeln, in Gruppen oder Reihen erzeugen sie eine blendfreie Lichtatmosphäre.

Wo der Nachthimmel besonders geschützt werden soll, kann die Leuchte mit einseitigem Lichtaustritt eingesetzt werden, die kein Licht in den oberen Halbraum emittiert.

Die Leuchten können in jeder Brennlage montiert werden.



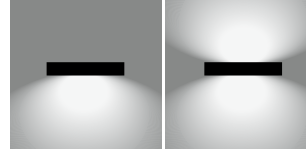
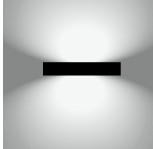

zweiseitiger
Lichtaustritt



Ein- oder zweiseitiger
Lichtaustritt



Breite
200 · 300 mm

Leuchtenlichtstrom
230–590 lm
nach unten gerichtet:
0% im oberen Halbraum

Anschlussleistung
4,9 · 6,8 W

LED-Modul
Farbtemperatur 3000 K · 4000 K

Netzteil
BEGA Ultimate Driver®
on/off

Schutzart IP 65

BEGA Thermal Management®

Material
Aluminiumguss · Sicherheitsglas

Leuchtenfarbe
BEGA Unidure®



[www](http://www.bega.com) P0313 · P0336

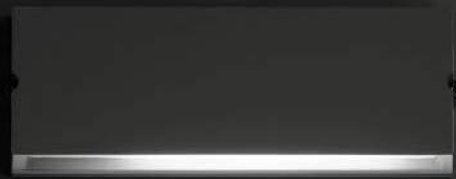



DarkSky

Diese Leuchten unserer Auswahl **Dark Sky** richten ihr Licht hocheffizient auf die zu beleuchtende Fläche. Es wird kein Licht in den oberen Halbraum der Leuchten emittiert.

bega.com/darksky

ABGEBLENDETE WANDLEUCHTEN MIT GERICHTETEM LICHT Vielseitigkeit für unterschiedliche Montagehöhen

Diese abgeblendeten Wandleuchten geben ihr Licht – ganz im Sinn der Schonung des Nachthimmels – nach unten ab. Sie eignen sich aufgrund ihrer Lichtleistungen und ihres Formats für unterschiedliche Montagehöhen und vielseitige Einsatzbereiche – innen und außen.

Ihre geringe Ausladung ermöglicht zudem die Verwendung in öffentlichen Bereichen und in niedrigen Montagehöhen. Geschützt durch ein robustes Gehäuse aus Aluminiumguss, versehen sie zuverlässig ihren Dienst. Sie überzeugen durch ihre hohe Bauteilqualität sowie das Gesamtpaket aus licht-technischen und konstruktiven Merkmalen, das über lange Zeiträume die Umgebung erhellt.



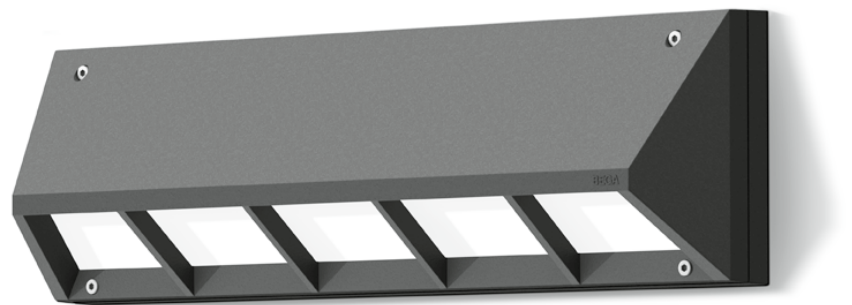
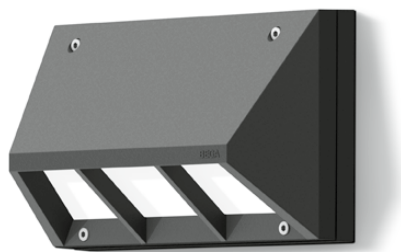

Wandleuchten

Breite

200 · 300 · 400 mm

Leuchtenlichtstrom

180–1775 lm

Anschlussleistung

2,7–21,0 W

LED-Modul

Farbtemperatur 3000 K · 4000 K

Netzteil

on/off · DALI-steuerbar

Optisches System

Reflektor aus eloxiertem
Reinstaluminium

BEGA Constant Optics®

Schutzart IP 65

BEGA Thermal Management®

Material

Aluminiumguss · Sicherheitsglas

Leuchtenfarbe

BEGA Unidure®



beqa.com

🔍 PXXXX

Sie haben technische Fragen zum Produkt?
Sie benötigen Bestellnummern oder Licht-
verteilungskurven? Geben Sie bitte die
entsprechende Referenznummer PXXXX
in die Suchmaske auf unserer Website ein.

www 🔍 P0580

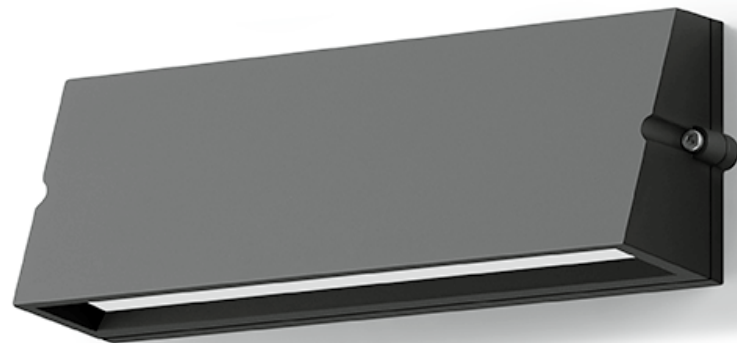

DarkSky

Breite

160 · 200 · 300 · 400 mm

Leuchtenlichtstrom

175–1765 lm
nach unten gerichtet:
0% im oberen Halbraum

Anschlussleistung

2,7–21,0 W

LED-Modul

Farbtemperatur 3000 K · 4000 K

Netzteil

on/off · DALI-steuerbar

Schutzart IP 65

BEGA Thermal Management®

Material

Aluminiumguss · Sicherheitsglas

Leuchtenfarbe

BEGA Unidure®



 www.P0484



WANDLEUCHTEN MIT GERICHTETEM LICHT

Robuste Dauerbrenner

Wandleuchten mit gerichtetem Licht haben bei BEGA eine lange Tradition. Seit mehr als 30 Jahren fertigen wir diese Art Leuchten und haben sie seitdem kontinuierlich technisch verbessert. Sie gehören zu den gestaltprägenden Leuchten im BEGA Programm und sind Leitbilder für viele Leuchten weltweit. Wir setzen diese erfolgreiche Gestaltungsidee mit neuen, zeitgemäßen Konstruktionen bei effizienter LED-Technik fort.

Im Gegensatz zur weichen Lichtstärkeverteilung einer freistrahrenden Leuchte richten diese Armaturen ihr Licht gezielt auf die zu beleuchtenden Flächen. Zum Betrachter ist ihre Lichtquelle meist abgeblendet. Es entsteht eine angenehme blendfreie Lichtatmosphäre: eine effiziente Methode der Beleuchtung von Boden- und Wandflächen. Bei einer nach unten gerichteten Montage wird die Dunkelheit der Nacht geschützt, Leuchten aus unserer Auswahl Dark Sky emittieren kein Licht Richtung Nachthimmel.

Die robuste Konstruktion der teilweise vergitterten Leuchten eignet sich ideal für den Einsatz im öffentlichen Raum.



Diese Leuchten unserer Auswahl **Dark Sky** richten ihr Licht hocheffizient auf die zu beleuchtende Fläche und geben weniger als 1% ihres Leuchtenlichtstroms in den oberen Halbraum der Leuchte ab.

bega.com/darksky



Leuchten mit der **BEGA BugSaver®** Technologie haben wir für eine effiziente Beleuchtung im urbanen wie im naturnahen Umfeld entwickelt. Bei diesem System kann auf ein amberfarbenes Licht umgeschaltet werden, das Insekten deutlich weniger anlockt.

bega.com/bug saver





asymmetrische
Lichtstärkeverteilung

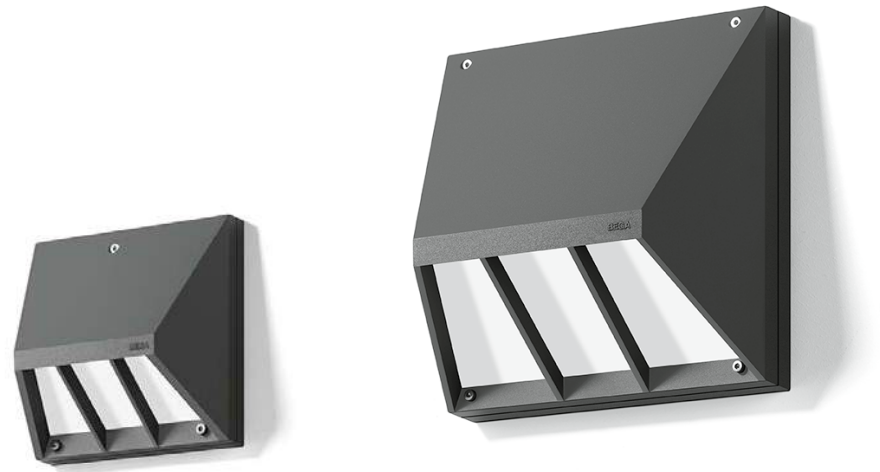

Notlichtleuchten mit
Notlichteinzelbatterie dieser
Baureihe finden Sie unter:
bega.com/notlicht

bega.com

🔍 PXXXX

Sie haben technische Fragen zum Produkt?
Sie benötigen Bestellnummern oder Licht-
verteilungskurven? Geben Sie bitte die
entsprechende Referenznummer PXXXX
in die Suchmaske auf unserer Website ein.

Wandleuchten



Größe

□ 120 · 160 · 200 · 280 mm

Leuchtenlichtstrom

165–3640 lm

Anschlussleistung

4,0–34,0 W

LED-Modul

Farbtemperatur 3000 K · 4000 K

Netzteil

on/off · DALI-steuerbar

Optisches System

Reflektor aus eloxiertem
Reinstaluminium
BEGA Constant Optics®

Schutzart IP 65

BEGA Thermal Management®

Material

Aluminiumguss · Sicherheitsglas

Leuchtenfarbe

BEGA Unidure®

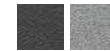

Lichtstärkeverteilung

asymmetrisch

www 🔍 P0599



asymmetrische
Lichtstärkeverteilung



symmetrische
Lichtstärkeverteilung

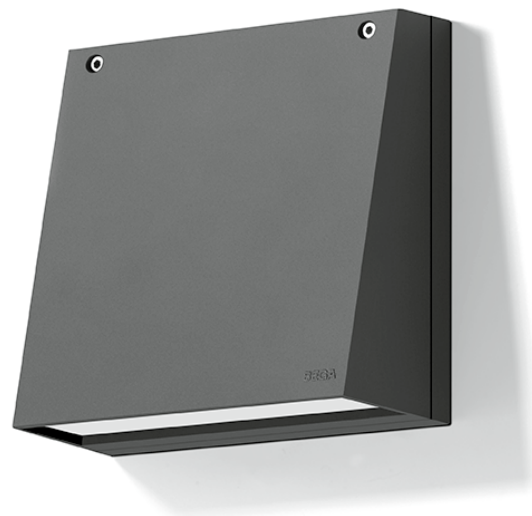

DarkSky



DarkSky BugSaver



Größe

□ 200 · 280 mm

Leuchtenlichtstrom

750–3790 lm
< 1% im oberen Halbraum

Anschlussleistung

11,0–34,0 W

LED-Modul

Farbtemperatur 3000 K · 4000 K

Netzteil

on/off · DALI-steuerbar

Optisches System

Reflektor aus eloxiertem
Reinstaluminium
BEGA Constant Optics®

Schutzart IP 65

BEGA Thermal Management®

Material

Aluminiumguss · Sicherheitsglas

Leuchtenfarbe

BEGA Unidure®

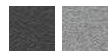

Lichtstärkeverteilung

asymmetrisch

P0738

Größe

□ 200 · 280 mm

Leuchtenlichtstrom

940–4355 lm
0% im oberen Halbraum

Anschlussleistung

11,0–34,0 W

LED-Modul

Farbtemperatur 3000 K · 4000 K

Netzteil

on/off · DALI-steuerbar

Optisches System

Reflektor aus eloxiertem
Reinstaluminium
BEGA Constant Optics®

Schutzart IP 65

BEGA Thermal Management®

Material

Aluminiumguss · Sicherheitsglas

Leuchtenfarbe

BEGA Unidure®



Lichtstärkeverteilung

symmetrisch

P0485



WANDFLUTER

Starke Leistung in jeder Lage

Wandfluter erhellen neben der Montagefläche direkt an der Lichtaustrittsöffnung auch Boden, Decke oder Wand, abhängig von der Brennlage. Beide Varianten mit symmetrischer und asymmetrischer Lichtstärkeverteilung können in jeder Brenn- lage montiert werden.

Präzise, robuste Gehäuse aus Aluminiumguss mit flächenbündig integrierten Gläsern bilden den formalen Rahmen für zwei Bau- größen und Lichtleistungen, die sich ideal für die Beleuchtung von Wandflächen, Decken, Gewölben, Vordächern, Kragplatten oder Bodenflächen eignen.

Wo der Nachthimmel besonders geschützt werden soll, können die Armaturen mit nach unten gerichtetem Lichtaustritt einge- setzt werden, die dann kein Licht in den oberen Halbraum der Leuchte emittieren.

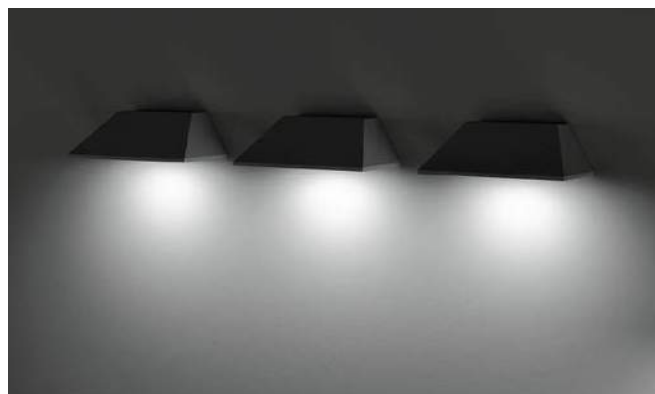

Die Leuchten können mit dem Lichtaustritt nach oben oder unten montiert werden.



symmetrische
Lichtstärkeverteilung



asymmetrische
Lichtstärkeverteilung



DarkSky

Breite

260 · 320 mm

Leuchtenlichtstrom

2105–4820 lm
nach unten gerichtet:
0% im oberen Halbraum

Anschlussleistung

19,0 · 36,1 W

LED-Modul

Farbtemperatur 3000 K · 4000 K

Netzteil

DALI-steuerbar

Optisches System

Reflektor aus eloxiertem
Reinstaluminium
BEGA Constant Optics®

Schutzart IP 65

BEGA Thermal Management®

Material

Aluminiumguss · Sicherheitsglas

Leuchtenfarbe

BEGA Unidure®



Lichtstärkeverteilung

symmetrisch
asymmetrisch

 P0913



DarkSky

Breite

165 · 260 mm

Leuchtenlichtstrom

2815–5025 lm
nach unten gerichtet:
0% im oberen Halbraum

Anschlussleistung

20,5 · 32,5 W

LED-Modul

Farbtemperatur 3000 K · 4000 K

Netzteil

DALI-steuerbar

Optisches System

Reflektor aus eloxiertem
Reinstaluminium
BEGA Constant Optics®

Schutzart IP 65

BEGA Thermal Management®

Material

Aluminiumguss · Sicherheitsglas

Leuchtenfarbe

BEGA Unidure®

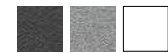

Lichtstärkeverteilung

symmetrisch
asymmetrisch

 P0649



WANDLEUCHTEN · FLÄCHENSTRAHLER

Von der Wand auf die Fläche

An Fassaden montierte Scheinwerfer sollen in der Regel Verkehrsflächen vor dem Gebäude illuminieren. BEGA Flächenstrahler, welche für diese Aufgabe besonders gut geeignet sind, bieten wir in unterschiedlichen Baureihen an: entweder mit asymmetrischer Lichtstärkeverteilung für die räumlich tiefe Ausleuchtung von Plätzen oder mit asymmetrisch-bandförmiger Lichtstärkeverteilung zur Beleuchtung von Straßen und Wegen vor dem Gebäude.

Diese Wandleuchten ergänzen als Flächenstrahler in ihren Abmessungen formal und lichttechnisch die entsprechenden Baureihen von Mastaufsatzleuchten. Zur Verfügung stehen Leuchtenfamilien mit umfangreichen Leistungsspektren, mit denen sich alle Beleuchtungsaufgaben der Straßen-, Platz- und Stadtbeleuchtung lösen lassen.

Die Flächenstrahler schützen die Dunkelheit der Nacht, da kein Licht Richtung Nachthimmel emittiert wird.

Leuchten mit der BEGA BugSaver® Technologie haben wir für eine effiziente Beleuchtung im urbanen wie im naturnahen Umfeld entwickelt. Bei diesem System kann auf ein amberfarbenes Licht umgeschaltet werden, das Insekten deutlich weniger anlockt.

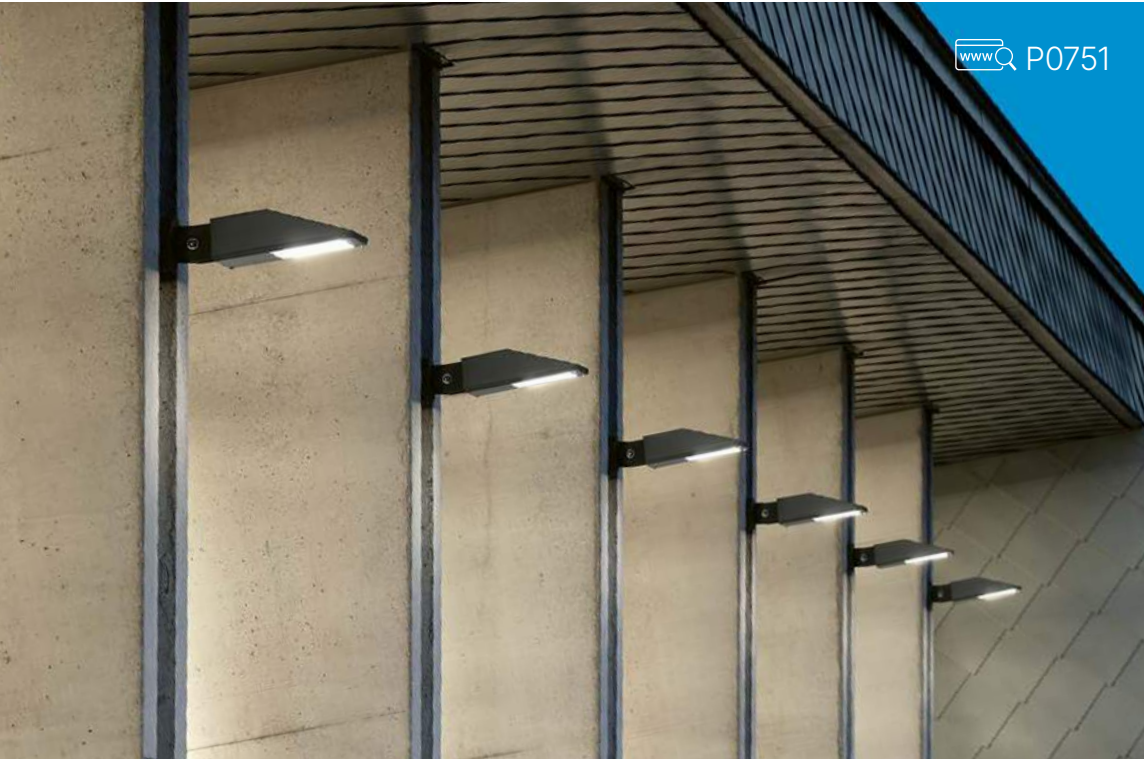

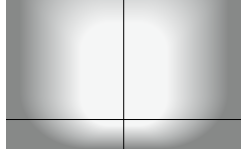

asymmetrisch

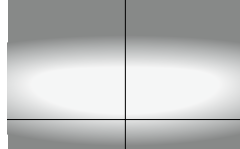

asymmetrisch-bandförmig



Seite 425



Wandleuchten · Flächenstrahler



DarkSky

Diese Leuchten unserer Auswahl **Dark Sky** richten ihr Licht hocheffizient auf die zu beleuchtende Fläche. Es wird kein Licht in den oberen Halbraum der Leuchten emittiert.

bega.com/darksky



BugSaver

Leuchten mit der **BEGA BugSaver**® Technologie haben wir für eine effiziente Beleuchtung im urbanen wie im natur-nahen Umfeld entwickelt. Bei diesem System kann auf ein amberfarbenedes Licht umgeschaltet werden, das Insekten deutlich weniger anlockt.

bega.com/bug saver



DarkSky BugSaver

Länge

400 · 465 mm

Leuchtenlichtstrom

2330–9600 lm
0% im oberen Halbraum

Anschlussleistung

18,2–67,0 W

LED-Modul

Farbtemperatur 3000 K · 4000 K

Netzteil

BEGA Ultimate Driver®
DALI-steuerbar

Optisches System

Reflektoroberfläche
Reinstaluminium
BEGA Constant Optics®

Schutzart IP 66

BEGA Thermal Management®

Material

Aluminiumguss · Sicherheitsglas

Leuchtenfarbe

BEGA Unidure®



Lichtstärkeverteilung

asymmetrisch
asymmetrisch-bandförmig

www P0444



Seite 399



Seite 429



einstellbarer
Anstellwinkel



einstellbarer
Anstellwinkel
werkzeugloses
Öffnen

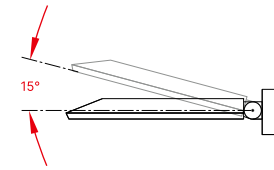
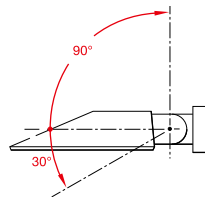

Länge

485 · 570 mm

Leuchtenlichtstrom

3255 – 12760 lm
0% im oberen Halbraum

Anschlussleistung

25,0 – 106,0 W

LED-Modul

Farbtemperatur 3000 K · 4000 K

Netzteil

DALI-steuerbar

Optisches System

Reflektor aus eloxiertem
Reinstaluminium
BEGA Constant Optics®

Schutzart IP 65

BEGA Thermal Management®

Anstellwinkel

einstellbar in 10°-Stufen
von –30° bis +90°

Material

Aluminiumguss · Sicherheitsglas

Leuchtenfarbe

BEGA Unidure®

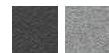

Lichtstärkeverteilung

asymmetrisch

P0751

Länge

410 · 610 mm

Leuchtenlichtstrom

1800 – 9915 lm
0% im oberen Halbraum

Anschlussleistung

14,0 – 67,0 W

LED-Modul

Farbtemperatur 3000 K · 4000 K

Netzteil

DALI-steuerbar

Optisches System

Reflektor aus eloxiertem
Reinstaluminium
BEGA Constant Optics®

Schutzart IP 66

BEGA Thermal Management®

Anstellwinkel

einstellbar auf 0° oder 15°

Material

Aluminiumguss · Sicherheitsglas

Leuchtenfarbe

BEGA Unidure®

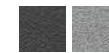

Lichtstärkeverteilung

asymmetrisch
asymmetrisch-bandförmig

P0551



























Scheinwerfer

Scheinwerfer sorgen sowohl für Grund- als auch Akzentbeleuchtung und sind damit das Fundament der Anstrahlung. Charakteristisch ist ihre enorme Bandbreite. Sie reicht vom Kompaktscheinwerfer mit engbündelnder, fokussierter 5-Grad-Optik bis zum Hochleistungsscheinwerfer mit breitstreuender Lichtstärkeverteilung. Damit lässt sich nahezu jede Ausleuchtung verwirklichen. Ob mit einer Montagdose an der Wand fixiert, in Mehrfachanordnung auf einer Scheinwerfertraverse oder individuell an einem Mast installiert – um nur drei von zahlreichen Lösungen zu nennen, mit denen Scheinwerfer installiert werden können.

Die klare und zurückhaltende Gestaltung unserer Scheinwerfer lässt der Architektur den Vortritt – jahrzehntelang in guter Form. Und das in hervorragender BEGA Qualität bis ins kleinste Detail.

Vollumfängliche Informationen zu jedem Scheinwerfertyp finden Sie auf unserer Website und in den Datenblättern der Leuchten.

bega.com/scheinwerfer

Seite	185	188	188	189	189
					
	Gartenscheinwerfer für den privaten Bereich	Gartenscheinwerfer für den privaten Bereich	Gartenscheinwerfer für den privaten Bereich	Gartenscheinwerfer für den privaten Bereich	Gartenscheinwerfer für den privaten Bereich
Netzteil	on/off	AC-Modul	on/off	1 LED-Lampe E 27	on/off
Farbtemperatur	3000K	3000K	3000K	3000K	3000K
Leuchtenlichtstrom	965 lm	960 lm	630 lm	515 lm	770 - 790 lm
Größe	Breite: 300 mm	Breite: 165 mm	Ø 100 mm	Ø 150 mm	Ø 135 mm
Montage	· mit Montagdose	· mit Montagdose · mit Erdspeiß BEGA UniLink®	· mit Montagdose · mit Ringsockel BEGA UniLink® · mit Erdspeiß BEGA UniLink®	· mit Montagdose · mit Erdspeiß BEGA UniLink®	· mit Montagdose · mit Erdspeiß BEGA UniLink®
Lichtstärkeverteilung/ Halbstreuwinkel	 35°	 70/90°	 50°	 93°	 22 · 62°
Seite	197	199	201	203	205
					
	Flächenscheinwerfer	Flächenscheinwerfer	Leistungsscheinwerfer	Hochleistungsscheinwerfer	Hochleistungsscheinwerfer
Netzteil	on/off · DALI-steuerbar	on/off · DALI-steuerbar	DALI-steuerbar	DALI-steuerbar	DALI-steuerbar
Farbtemperatur	3000 K · 4000 K	3000 K · 4000 K	3000 K · 4000 K	2200 K · 3000 K · 4000 K	2200 K · 3000 K · 4000 K
Leuchtenlichtstrom	1020–8385 lm	1340–2660 lm	1095–10 425 lm	3800–42 230 lm	11 070–41 000 lm
Größe	Breite: 165 · 230 · 290 mm	Breite: 180 · 260 mm	Breite: 140 · 175 · 250 mm	Ø 375 · 495 mm	Breite: 525 · 620 mm
Montage	· mit Montagdose · mit Ausleger und Montagdose · mit Anschlussgewinde G ½ · mit Anschlussadapter BEGA UniLink® · mit Erdspeiß BEGA UniLink®	· mit Montagdose · mit Ausleger und Montagdose · mit Anschlussgewinde G ½	· mit Montagdose · mit Anschlussgewinde G ½ · mit Anschlussadapter BEGA UniLink® · mit Erdspeiß BEGA UniLink®	· mit Befestigungsbügel	· mit Befestigungsbügel
Lichtstärkeverteilung/ Halbstreuwinkel	 		   20–44°	   5–48°	  

Lichtstärkeverteilung



symmetrisch



asymmetrisch



bandförmig



einstellbar
Zoom-Optik



RGBW





Tunable White

Montagemöglichkeiten der BEGA Scheinwerfer

Unser Scheinwerferprogramm bietet Ihnen maximale Flexibilität – auch in der Montage. Wir liefern anschlussfertige Lösungen für jede Montagesituation. Ergänzungsteile für Scheinwerfer mit Anschlussgewinde G ½ nach ISO 228 und Anschlussadapter erweitern dieses Spektrum.

<p>191</p> 	<p>193</p> 	<p>195</p> 
<p>Kompaktscheinwerfer</p> <p>on/off - DALI-steuerbar 3000 K - 4000 K 495 - 8990 lm Ø 100 - 120 - 150 - 180 - 255 mm</p> <ul style="list-style-type: none"> · mit Montagedose · mit Anschlussgewinde G ½ · mit Anschlussadapter BEGA UniLink® · mit Erdspieß BEGA UniLink® · mit Adapter für Profilmaste  <p>8-61° 14-59°</p>	<p>Leistungsscheinwerfer</p> <p>on/off - DALI-steuerbar 3000 K - 4000 K 380 - 8270 lm Ø 145 - 175 - 210 - 250 mm</p> <ul style="list-style-type: none"> · mit Montagedose · mit Ausleger und Montagedose · mit Anschlussgewinde G ½ · mit Anschlussadapter BEGA UniLink® · mit Erdspieß BEGA UniLink® · mit Adapter für Profilmaste  <p>5-64°</p>	<p>Gobo-Scheinwerfer</p> <p>DALI-steuerbar 3000 K - 4000 K Ø 145 - 175 mm</p> <ul style="list-style-type: none"> · mit Montagedose · mit Anschlussgewinde G ½ · mit Adapter für Profilmaste  <p>10-30°</p>

<p>207</p> 	<p>209</p> 
<p>Fassadenscheinwerfer</p> <p>DALI-steuerbar 3000 K - 4000 K 485 - 2815 lm Breite: 520 - 1000 mm</p> <ul style="list-style-type: none"> · mit Montageplatte · mit Wandausleger 	<p>Bodenaufbauscheinwerfer</p> <p>DALI-steuerbar 3000 K - 4000 K 2555 - 2810 lm Ø 205 mm</p> <ul style="list-style-type: none"> · mit Montageplatte  <p>28°</p>



Montagedose

Für die ortsfeste Montage an Wänden, Decken und bauseits vorhandenen Fundamenten.

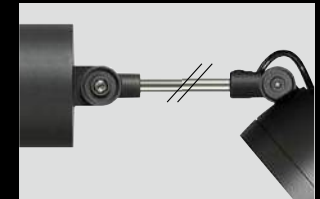

Ausleger und Montagedose

Zur Beleuchtung der Bereiche unter- oder oberhalb des eigenen Montagepunkts.



Anschlussgewinde G ½ · ISO 228

Für die Montage an bauseits vorhandenen Gewindebohrungen G ½ und die Kombination mit BEGA Ergänzungsteilen.



Anschlussadapter

Zur Kombination mit BEGA Ergänzungsteilen für die ortsveränderliche Montage. Der Anschluss an das Stromnetz erfolgt über das BEGA UniLink® System.



Erdspieß

Für die ortsveränderliche Befestigung im Erdreich. Der Anschluss an das Stromnetz erfolgt über das BEGA UniLink® System.



Adapter für Profilmast

BEGA Profilmaste ermöglichen es, von einem Standort aus mit bis zu acht Scheinwerfern viele Beleuchtungssituationen mit gerichtetem Licht zu lösen.





Mit einem Installationspunkt können zwei Ausleuchtungen realisiert werden.

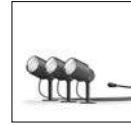

Seite 345



GARTENSCHINWERFER FÜR DEN PRIVATEN BEREICH Zwei Scheinwerfer – ein Installationspunkt

Beleuchtungssituationen in unmittelbarer Gebäudenähe können oft bereits mit kleinen Scheinwerfern ausreichend illuminiert werden. Dabei kann es von Vorteil sein, wenige Installationspunkte zu nutzen und auf eine Wand- oder Deckenmontage zurückzugreifen.

Dieser aus zwei auf einer Traverse befestigten Scheinwerfern bestehende Gartenscheinwerfer erfüllt die genannten Kriterien perfekt.

Langlebige LED-Module und Netzteile sorgen jahrzehntelang für eine gute Ausleuchtung von Garten, Freisitz oder Outdoor-Küche.

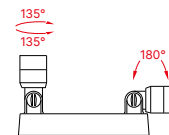

Breite
300 mm

Leuchtenlichtstrom
965 lm

Anschlussleistung
12,5 W

LED-Modul
Farbtemperatur 3000 K

Netzteil
on/off

Optisches System
Reflektoroberfläche
Reinstaluminium
BEGA Constant Optics®

Schutzart IP 65

BEGA Thermal Management®

Material
Aluminiumguss · Sicherheitsglas

Brennlageneinstellung
werkzeuglos

Leuchtenfarbe
BEGA Unidure®



Lichtstärkeverteilung



www. P0286



GARTENSCH EINWERFER FÜR DEN PRIVATEN BEREICH

Gartenbeleuchtung in Bestform

Eine kluge Lichtinszenierung ist in der Lage, den Wohnbereich bei Dunkelheit optisch in den Garten zu erweitern. Gut platzierte Scheinwerfer bilden das Fundament einer gelungenen Beleuchtung. Ihr gerichtetes Licht kann Bäume und Stauden aus der Dunkelheit hervorheben. Mit Ausleuchtung wiederum werden Hecken und Mauern Grenzen definiert und ungebetene Besucher abgeschreckt.

Auch in unmittelbarer Gebäudenähe bieten ortsfeste Gartenscheinwerfer einen wertvollen Nutzen. Sie dienen beispielsweise als Sicherheitsbeleuchtung oder zur Wahrnehmung der Schönheit des Gartens auch nach der Dämmerung.

Gartenscheinwerfer in runder oder eckiger Form, in verschiedenen Leistungsstufen und Ausstrahlwinkeln ermöglichen Ihnen die individuelle Lichtgestaltung in der näheren Umgebung eines Gebäudes.





Seite 345



Seite 340



Seite 340



Ortsfeste Scheinwerfer

Breite
165 mm

Leuchtenlichtstrom
960 lm

Anschlussleistung
10,0 W

LED-Modul
Farbtemperatur 3000 K

Netzteil
BEGA AC-Modul

Optisches System
Reflektor aus eloxiertem
Reinstaluminium
BEGA Constant Optics®

Schutzart IP 65

BEGA Thermal Management®

Material
glasfaserverstärkter Kunststoff
Sicherheitsglas

Leuchtenfarbe
Grafit

Lichtstärkeverteilung



[www](http://www.bega.com) P0345

Größe
Ø 100 mm

Leuchtenlichtstrom
630 lm

Anschlussleistung
7,2 W

LED-Modul
Farbtemperatur 3000 K

Netzteil
BEGA Ultimate Driver®
on/off

Optisches System
Reflektor mit Streulinse
Reflektoroberfläche
Reinstaluminium
BEGA Constant Optics®

Schutzart IP 65

BEGA Thermal Management®

Material
Aluminiumguss
Sicherheitsglas

Leuchtenfarbe
BEGA Unidure®



Lichtstärkeverteilung



[www](http://www.bega.com) P0541



Seite 341



Größe
Ø 150 mm

Leuchtenlichtstrom
515 lm

Anschlussleistung
8,0 W

Leuchtmittel
LED-Lampe E 27 inklusive
Farbtemperatur 3000 K

Optisches System
Reflektor aus eloxiertem
Reinstaluminium
BEGA Constant Optics®

Schutzart IP 65

Schutzklasse II

Material
glasfaserverstärkter Kunststoff
Sicherheitsglas

**Brennlageneinstellung und
Lampenwechsel**
werkzeuglos

Leuchtenfarbe
Grafit

Lichtstärkeverteilung



 P0424



Seite 341



Größe
Ø 135 mm

Leuchtenlichtstrom
770 · 790 lm

Anschlussleistung
9,8 W

LED-Modul
Farbtemperatur 3000 K

Netzteil
on/off

Optisches System
Reflektor mit Streulinse
Reflektoroberfläche
Reinstaluminium
BEGA Constant Optics®

Schutzart IP 65

BEGA Thermal Management®

Material
Aluminiumguss
Sicherheitsglas

Leuchtenfarbe
BEGA Unidure®



Lichtstärkeverteilung



 P0325



BEGA Hybrid Optics® – das perfekte Zusammenspiel

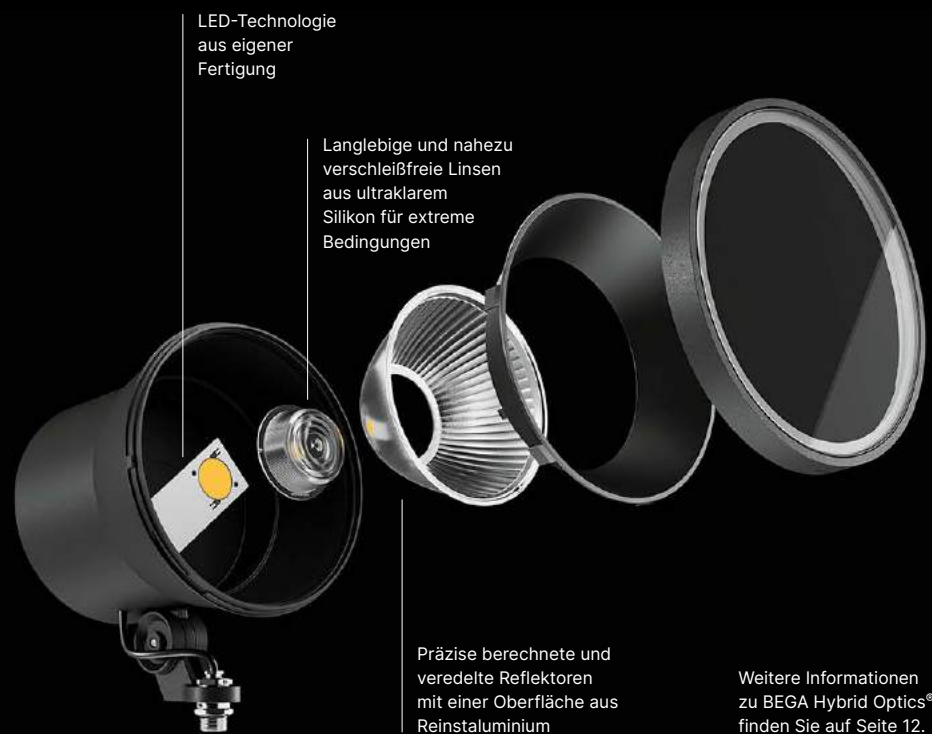

BEGA KOMPAKTSCHINWERFER

Der Alleskönner

Der BEGA Kompaktscheinwerfer überzeugt mit seiner Bandbreite in Lichtleistung, Lichtstärkeverteilung und Befestigungsmöglichkeiten. Er beleuchtet Architekturdetails, Flächen und Objekte – auf den Punkt fokussiert oder gleichmäßig breitstreuend.

Mit fünf Baugrößen, einem Leuchtenlichtstrom von bis zu 9000 Lumen und dem umfangreichen Zubehörprogramm ist der BEGA Kompaktscheinwerfer ein Allrounder für Anstrahlungen. Neben den Versionen in BEGA Hybrid Optics® mit einer großen Vielzahl von Lichtstärkeverteilungen bieten wir diesen Scheinwerfer mit BEGA Ultradark Optics® an, einem streulichtminimierten optischen System.

Der Kompaktscheinwerfer mit BEGA Zoom-Optik sorgt für mehr Flexibilität in der Lichtplanung dank stufenlos

einstellbarer Halbstreuwinkel. Darüber hinaus sind die Scheinwerfer in zwei Leistungsstufen und Lichtstärkeverteilungen auch für die additive Farbmischung RGBW erhältlich.

Neben der ortsfesten Installation von Scheinwerfern mit Montagedose stehen durch das umfangreiche Zubehörprogramm für Anschlussgewinde G ½ und Anschlussadapter zahlreiche weitere Optionen für die ortsfeste oder ortsveränderliche Montage zur Verfügung.

Die Leuchten mit Anschlussadapter und Erdspieß verfügen über eine Anschlussleitung mit BEGA UniLink® Steckverbindung ausgestattet – ideal für die variable Beleuchtung im Garten.



Ergänzungsteile für Scheinwerfer

Unser umfangreiches
Zubehörprogramm
bietet Lösungen für jede
Montagesituation und
Beleuchtungsanforderung.

[www](http://www.bega.com) P0823

Anschluss

Montagedose
Anschlussgewinde G ½ · ISO 228
Anschlussadapter BEGA UniLink®
Erdspieß BEGA UniLink®
Adapter für Profilmaste

Größe

Ø 100 · 120 · 150 · 180 · 255 mm

Leuchtenlichtstrom

495–8990 lm

Anschlussleistung

9,6–114,0 W

LED-Modul

Farbtemperatur 3000 K · 4000 K

Netzteil

on/off · DALI-steuerbar

Optisches System

Reflektoroberfläche Reinstaluminium
BEGA Hybrid Optics®
BEGA Constant Optics®
BEGA Ultradark Optics®

Schutzart IP 65

BEGA Thermal Management®

Ergänzungsteile

Streuscheiben · Blenden

Material

Aluminiumguss · Sicherheitsglas

Leuchtenfarbe

BEGA Unidure®

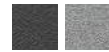

Lichtstärkeverteilung



[www](http://www.bega.com) P0380

auch mit Zoom-Optik
und mit streulichtmini-
mierter BEGA Ultradark
Optics® erhältlich



BEGA LEISTUNGSSCHEINWERFER

Vielseitig und kraftvoll

Auf den Punkt fokussiert oder gleichmäßig breitstreuend – der BEGA Leistungsscheinwerfer illuminiert beeindruckend Architekturdetails, Flächen und Objekte. Er verbindet eine große Bandbreite von Lichtleistungen und Lichtstärkeverteilungen mit vielfältigen Befestigungsmöglichkeiten.

Mit vier Baugrößen, einem Leuchtenlichtstrom bis zu 8270 Lumen und dem umfangreichen Zubehörprogramm ist der BEGA Leistungsscheinwerfer ein Multitalent für Anstrahlungen. Diese Baureihe umfasst ein eindrucksvolles Spektrum von Lichtstärkeverteilungen und Halbstreuwinkeln von 5 bis 64 Grad. BEGA Hybrid Optics® und BEGA Thermal Management® sorgen für eine optimale Lichtausbeute und machen die Scheinwerfer zu langlebigen Lichtwerkzeugen.

Neben der ortsfesten Installation von Scheinwerfern mit Montagedose – unter anderem auch als Auslegerleuchte – stehen durch das umfangreiche Zubehörprogramm für Anschlussgewinde G ½ und Anschlussadapter zahlreiche weitere Optionen für die ortsfeste oder ortsveränderliche Montage zur Verfügung. Die Leuchten mit Anschlussadapter und Erdspeiß sind mit einer Anschlussleitung mit BEGA UniLink® Steckverbindung ausgestattet – ideal für die variable Beleuchtung im Garten.





Ergänzungsteile für Scheinwerfer

Unser umfangreiches
Zubehörprogramm
bietet Lösungen für jede
Montagesituation und
Beleuchtungsanforderung.

[www](#) P0823



Seite 195

Anschluss

Montagedose
Anschlussgewinde G 1/2 · ISO 228
Anschlussadapter BEGA UniLink®
Erdspieß BEGA UniLink®
Adapter für Profilmaste

Größe

Ø 145 · 175 · 210 · 250 mm

Leuchtenlichtstrom

380–8270 lm

Anschlussleistung

5,2–79,0 W

LED-Modul

Farbtemperatur 3000 K · 4000 K

Netzteil

on/off · DALI-steuerbar

Optisches System

Reflektoroberfläche
Reinstaluminium
BEGA Hybrid Optics®
BEGA Constant Optics®

Schutzart IP 65

BEGA Thermal Management®

Ergänzungsteile

Streuscheiben · Blenden · Raster

Material

Aluminiumguss · Sicherheitsglas

Leuchtenfarbe

BEGA Unidure®

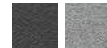

Lichtstärkeverteilung



[www](#) P0525





BEGA GOBO-SCHEINWERFER

Die kreative Form der Beleuchtung

Mit Gobo-Scheinwerfern lassen sich besondere Aufmerksamkeitsmomente schaffen. Sie ermöglichen die Projektion von Logos, Mustern, Bildern oder Texten und sorgen so für außergewöhnliche nachrichtliche und optische Effekte. Das gilt sowohl für die permanente Projektion von Werbebotschaften oder Logos als auch für die temporäre und effektvolle Darbietung. Sie informieren, inszenieren und wegweisen als zusätzliche Komponente auf dem Gebiet der Anstrahlung.

BEGA Gobo-Scheinwerfer überzeugen mit einer extrem kompakten Bauform und ihren lichttechnischen Leistungsmerkmalen. Sie sind geeignet für Standard-Gobos aus Glas oder Metall. Ein Projektorobjektiv mit einstellbaren Glaslinsen dient zur Regulierung von Motivgröße und -schärfe.

Um den verschiedenen bauseitigen Montageanforderungen gerecht zu werden, sind sie mit Montagedose, mit einem Anschlussgewinde $G\frac{1}{2}$ sowie einem Adapter zur Montage an Profilmaste erhältlich. Die RGBW-Ausführungen erweitern das Anwendungsspektrum zusätzlich um die Möglichkeit der Projektion in der jeweils gewünschten Lichtfarbe.

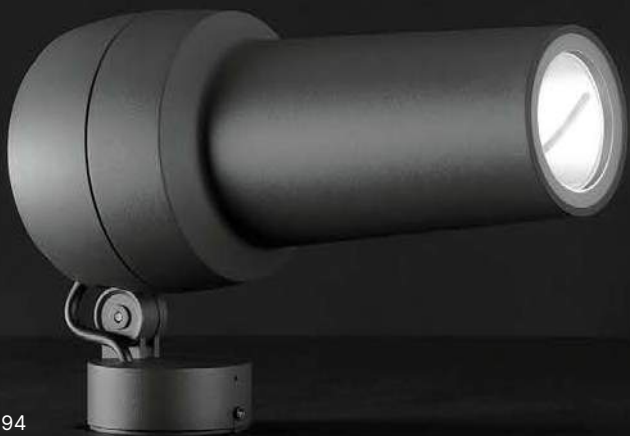



Ergänzungsteile für Scheinwerfer

Unser umfangreiches
Zubehörprogramm
bietet Lösungen für jede
Montagesituation und
Beleuchtungsanforderung.

[www](#) P0823

Anschluss

Montagedose
Anschlussgewinde G ½ · ISO 228
Adapter für Profilmaste

Größe

Ø 145 · 175 mm

Anschlussleistung

18,0–43,5 W

LED-Modul

Farbtemperatur 3000 K · 4000 K

Netzteil

BEGA Ultimate Driver®
DALI-steuerbar

Optisches System

Projektorobjektiv mit
einstellbaren Glaslinsen

Schutzart IP 65

BEGA Thermal Management®

Material

Aluminiumguss · Sicherheitsglas

Leuchtenfarbe

BEGA Unidure®

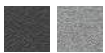

Seite 193



auch als
RGBW-Leuchten
erhältlich



[www](#) P0383

BEGA FLÄCHENSCHWEINWERFER

Flächendeckendes Multitalent

Der BEGA Flächenscheinwerfer bietet mit seinen drei Gehäusegrößen und einem Leuchtenlichtstrom von 1000 bis 8300 Lumen ein beachtliches Leistungsspektrum. Der BEGA Flächenstrahler ist ein wahres Multitalent für flächige Anstrahlungen. Er überzeugt mit einem breiten Angebot unterschiedlicher Lichtcharakteristiken und Halbstreuwinkel sowie der Möglichkeit, nahezu jede Montageanforderung mittels einer geeigneten Befestigungsart bedienen zu können.

Neben der ortsfesten Installation von Scheinwerfern mit Montagedose – unter anderem auch als Auslegerleuchte – stehen durch das umfangreiche Zubehörprogramm für Anschlussgewinde G ½ und Anschlussadapter zahlreiche weitere Optionen für die ortsfeste oder ortsveränderliche Montage zur Verfügung. Die Leuchten mit Anschlussadapter und Erdspieß sind mit einer Anschlussleitung mit BEGA UniLink® Steckverbindung ausgestattet – ideal für die variable Beleuchtung im Garten.

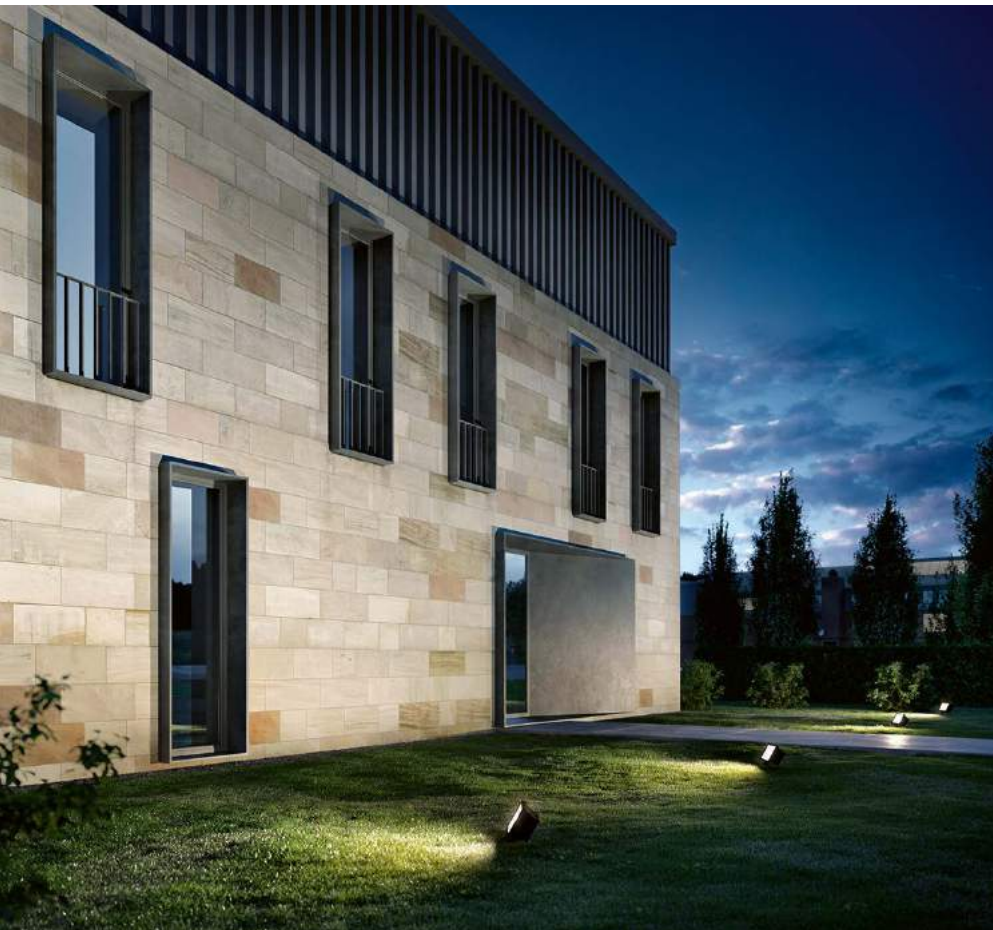



Ergänzungsteile für Scheinwerfer

Unser umfangreiches
Zubehörprogramm
bietet Lösungen für jede
Montagesituation und
Beleuchtungsanforderung.

[www](#) P0823

Anschluss

Montagedose
Anschlussgewinde G½ · ISO 228
Anschlussadapter BEGA UniLink®
Erdspieß BEGA UniLink®

Breite

165 · 230 · 290 mm

Leuchtenlichtstrom

1020–8385 lm

Anschlussleistung

11,9–71,0 W

LED-Modul

Farbtemperatur 3000 K · 4000 K

Netzteil

on/off · DALI-steuerbar

Optisches System

Reflektor aus eloxiertem
Reinstaluminium
BEGA Constant Optics®

Schutzart IP 65

BEGA Thermal Management®

Ergänzungsteile

Blenden

Material

Aluminiumguss · Sicherheitsglas

Leuchtenfarbe

BEGA Unidure®



Lichtstärkeverteilung



[www](#) P0714





BEGA FLÄCHENSCHINWERFER

Schlanke Form – flächige Beleuchtung

In Bereichen, in denen man mit einer optisch leichteren Gestaltung auftreten will, kann die Form des Scheinwerfers auch mehr als reiner Zweck sein. Gleichsam als optische Darstellung des Ausstrahlwinkels folgt die Form der Funktion.

BEGA Flächenscheinwerfer mit dreieckigem Längsschnitt sind in zwei Lichtleistungen mit hocheffizienten BEGA LED-Modulen mit asymmetrisch-breitstreuender Lichtstärkeverteilung erhältlich.

Neben der ortsfesten Installation von Scheinwerfern mit Montagedose – unter anderem auch als Auslegerleuchte – stehen durch das umfangreiche Zubehörprogramm für Anschlussgewinde G $\frac{1}{2}$ zahlreiche weitere Optionen für die ortsfeste oder ortsveränderliche Montage zur Verfügung.

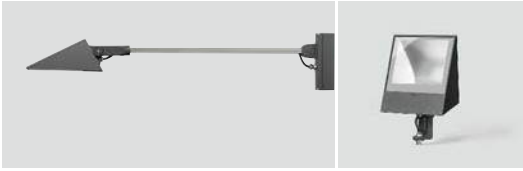

Ergänzungsteile für Scheinwerfer

Unser umfangreiches
Zubehörprogramm
bietet Lösungen für jede
Montagesituation und
Beleuchtungsanforderung.

[www](#) P0823

Anschluss
Montagedose
Anschlussgewinde G½ · ISO 228

Breite
180 · 260 mm

Leuchtenlichtstrom
1340–2660 lm

Anschlussleistung
13,3 · 22,4 W

LED-Modul
Farbtemperatur 3000 K · 4000 K

Netzteil
on/off · DALI-steuerbar

Optisches System
Reflektor aus eloxiertem
Reinstaluminium
BEGA Constant Optics®

Schutzart IP 65
BEGA Thermal Management®

Material
Aluminiumguss · Sicherheitsglas

Leuchtenfarbe
BEGA Unidure®

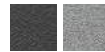

Lichtstärkeverteilung



[www](#) P0523





BEGA LEISTUNGSSCHEINWERFER

Perfekte Technik in reduzierter Gestalt

Die extrem flache, rechteckige Form ermöglicht hohe Freiheitsgrade im Einstellbereich. Der BEGA Leistungsscheinwerfer überzeugt mit seiner Bandbreite in Lichtleistung, Lichtstärkeverteilung und Befestigungsmöglichkeiten. Er beleuchtet Architekturdetails, Flächen und Objekte – in symmetrischer oder asymmetrischer Lichtverteilung.

Der BEGA Leistungsscheinwerfer ist ein wahres Multitalent für Anstrahlungen. Dafür sorgen drei Baugrößen, ein Leuchtenlichtstrom bis zu 10 400 Lumen – DALI-steuerbar oder in vier Stufen manuell einstellbar und das umfangreiche Zubehörprogramm. Diese Baureihe umfasst eine beeindruckende Bandbreite von Lichtstärkeverteilungen und Ausstrahlwinkeln von 20 bis 50 Grad.

BEGA Vortex Optics® bewirkt dank tordierter Reflektoren eine perfekte Entblendung bei optimaler Lichtausbeute. Darüber hinaus erzeugt dieser Scheinwerfer eine einzigartige quadratische Lichtverteilung auf der Grundfläche – bei hervorragender Gleichmäßigkeit.

Neben der ortsfesten Installation von Scheinwerfern mit Montagedose stehen durch das umfangreiche Zubehörprogramm für Anschlussgewinde G ½ und Anschlussadapter zahlreiche weitere Optionen für die ortsfeste oder ortsveränderliche Montage zur Verfügung. Die Leuchten mit Anschlussadapter und Erdspieß sind mit einer Anschlussleitung mit BEGA UniLink® Steckverbindung ausgestattet – ideal für die variable Beleuchtung im Garten.



Ergänzungsteile für Scheinwerfer

Unser umfangreiches
Zubehörprogramm
bietet Lösungen für jede
Montagesituation und
Beleuchtungsanforderung.

[www](http://www.bega.com) P0823

Anschluss

Montagedose
Anschlussgewinde G ½ · ISO 228
Anschlussadapter BEGA UniLink®
Erdspieß BEGA UniLink®

Breite

140 · 175 · 250 mm

Leuchtenlichtstrom

1095–10 425 lm
Breite 250 mm:
manuell einstellbar
100 % · 70 % · 50 % · 30 %

Anschlussleistung

26,0–105,0 W

LED-Modul

Farbtemperatur 3000 K · 4000 K

Netzteil

BEGA Ultimate Driver®
DALI-steuerbar

Optisches System

Reflektoroberfläche
Reinstaluminium
BEGA Vortex Optics®

Schutzart IP 65

BEGA Thermal Management®

Material

Aluminiumguss · Sicherheitsglas

Leuchtenfarbe

BEGA Unidure®

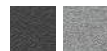

Lichtstärkeverteilung



[www](http://www.bega.com) P0553





BEGA HOCHLEISTUNGSSCHEINWERFER

Spitzenleistung durch Innovation

Der BEGA Hochleistungsscheinwerfer ist für Bereiche konstruiert, in denen extrem hohe Lichtströme benötigt werden. In thermisch getrennter Bauweise und im Zusammenspiel mit dem BEGA Thermal Management® eignet er sich sogar für Umgebungstemperaturen von bis zu 50 Grad Celsius. Der Scheinwerfer ist damit auch für extreme Bedingungen prädestiniert und überzeugt mit seiner großen Bandbreite in Lichtleistung, Lichtstärkeverteilung und Befestigungsmöglichkeiten. Er beleuchtet Architekturdetails, Flächen und Objekte – auch aus großer Entfernung.

Typisch für diese Scheinwerfer sind die extrem hohe LED- und Netzteil-Lebensdauer sowie ihr präzises optisches System. Die lichtlenkenden und wirkungsgradoptimierenden Materialien Glas, Silikon und Aluminium sorgen für eine hohe Verschleißfestigkeit und unterliegen nahezu keiner Alterung.

Diese Baureihe umfasst zwei Größen in zwei Bauformen und einen Leuchtenlichtstrom bis zu 42 000 Lumen bei mehr als 130 lm/W.

Die Scheinwerfer sind DALI-steuerbar oder in vier Stufen manuell einstellbar. Das umfangreiche Zubehörprogramm und eine erhebliche Bandbreite von Lichtstärkeverteilungen zusammen mit Halbstreuwinkeln von 5 bis 54 Grad machen BEGA Hochleistungsscheinwerfer zu Spezialisten für Anstrahlungen auch aus großer Distanz.

Zur Blendungsbegrenzung besteht die Möglichkeit, zusätzlich innenliegende Ringraster einzusetzen oder den Scheinwerfer mit einer Blende zu ergänzen. Für die Montage von BEGA Hochleistungsscheinwerfern steht ein umfangreiches Zubehörprogramm zur Verfügung. Mit dem Befestigungsbügel können diese Scheinwerfer sowohl auf Montagedosen und Befestigungssockeln montiert werden. Er ermöglicht darüber hinaus eine Installation in Einfach- oder Mehrfachanordnung auf Maste oder per Traverse an Wände und Decken.



Herausragende Qualität und lange Lebensdauer dank BEGA Ultimate Driver®

BEGA Ultimate Driver® sind Netzteile, die nach den höchsten BEGA Qualitätskriterien entwickelt wurden und sich durch zahlreiche Alleinstellungsmerkmale auszeichnen. Hierzu zählen unter anderem: optimale Regulierung dank BEGA Thermal Management®, beeindruckende Lebensdauer, hohe Spannungsfestigkeit, höchstmögliche Unempfindlichkeit durch extrem robuste Bauweise, effizienter Überspannungsschutz und niedriger Einschaltstrom.

Ergänzungsteile für Scheinwerfer

Unser umfangreiches
Zubehörprogramm
bietet Lösungen für jede
Montagesituation und
Beleuchtungsanforderung.

[www](#)  P0823

Größe

Ø 375 · 495 mm

Leuchtenlichtstrom

3800–42 230 lm

manuell einstellbar
100 % · 70 % · 50 % · 30 %

Anschlussleistung

106,0–326,0 W

LED-Modul

Farbtemperatur 2200 K · 3000 K · 4000 K

Netzteil

BEGA Ultimate Driver®
DALI-steuerbar

Optisches System

Reflektoroberfläche Reinstaluminium
BEGA Hybrid Optics®
BEGA Constant Optics®

Umgebungstemperatur

max. $t_a = 25/40/45/50$ °C

Schutzart IP 67

BEGA Thermal Management®

Ergänzungsteile

Blenden · Raster

Material

Aluminiumguss · Edelstahl
Sicherheitsglas

Leuchtenfarbe

BEGA Unidure®



Lichtstärkeverteilung



[www](#)  P0498





BEGA HOCHLEISTUNGSSCHEINWERFER

Entwickelt für Höchstleistungen

Der Name ist Programm. BEGA Hochleistungsscheinwerfer sind Spezialisten für extrem hohe Lichtströme in Verbindung mit vielfältiger Bandbreite in Lichtleistung, Lichtstärkeverteilung und Befestigungsmöglichkeiten. Architekturdetails, Flächen und Objekte können mit ihnen auch aus großer Distanz illuminiert werden.

Typisch für diese Scheinwerfer sind die extrem hohe LED- und Netzteil Lebensdauer sowie ihr präzises optisches System. Die lichtlenkenden und wirkungsgradoptimierenden Materialien Glas, Silikon und Aluminium sorgen für eine hohe Verschleißfestigkeit und unterliegen nahezu keiner Alterung.

Mit einem Leuchtenlichtstrom bis zu 41000 Lumen – DALI-steuerbar oder in vier Stufen manuell einstellbar – und dem

umfangreichen Zubehörprogramm ist der BEGA Hochleistungsscheinwerfer ein Spezialist für Anstrahlungen auch aus großer Distanz. Diese Baureihe umfasst breitstreuende, bandförmige und asymmetrische Lichtstärkeverteilungen.

Zur Blendungsbegrenzung besteht die Möglichkeit, zusätzlich Raster einzusetzen oder den Scheinwerfer mit einer Blende zu ergänzen. Für die Montage von BEGA Hochleistungsscheinwerfern steht ein umfangreiches Zubehörprogramm zur Verfügung. Mit dem Befestigungsbügel können diese Scheinwerfer sowohl auf Montagedosen und Befestigungssockeln montiert werden als auch einfach oder mehrfach auf Maste oder per Traverse an Wänden und Decken!

Ergänzungsteile für Scheinwerfer

Unser umfangreiches
Zubehörprogramm
bietet Lösungen für jede
Montagesituation und
Beleuchtungsanforderung.

 P0823

Breite

525 · 620 mm

Leuchtenlichtstrom

11070–41000 lm

Anschlussleistung

190,0–378,0 W

manuell einstellbar
100 % · 70 % · 50 % · 30 %

LED-Modul

Farbtemperatur
2200 K · 3000 K · 4000 K

Netzteil

BEGA Ultimate Driver®
DALI-steuerbar

Optisches System

Reflektor aus eloxiertem
Reinstaluminium
BEGA Constant Optics®

Schutzart IP 67

BEGA Thermal Management®

Ergänzungsteile

Blenden · Raster

Material

Aluminiumguss, Edelstahl
Sicherheitsglas

Leuchtenfarbe

BEGA Unidure®



Lichtstärkeverteilung



 P0638





Mit dem Wandausleger können die Leuchten auch an eine Fassade montiert werden.

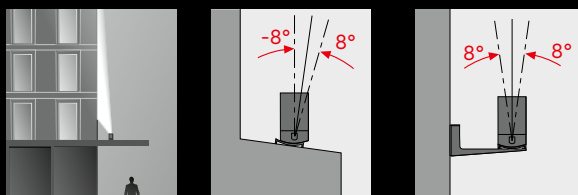

Fassadenscheinwerfer können auf Kragplatten, Vordächer oder Außenfensterbänke montiert oder mit dem Wandausleger an einer Fassade befestigt werden. Der Neigungswinkel des Scheinwerfers ist einstellbar.

BEGA FASSADENSCH EINWERFER

Lichtwerkzeuge für die Fassade

Die Fassade ist die Visitenkarte der Architektur: Baustil, Dimension und Intention werden hier gespiegelt oder verborgen: Sie ist der erste Eindruck, der Wegweiser in den Innenraum.

BEGA Fassadenscheinwerfer dienen speziell der flächigen Beleuchtung von ganzen Gebäudeflächen oder -abschnitten. Als Einzelleuchte können sie lineare Bereiche akzentuieren. Zu einem durchgängigen Lichtband addiert, erhellen sie großflächig ganze Hausfronten. Ihre Montage erfolgt entweder direkt an der Gebäudewand oder auf Kragplatten, Vordächer oder Simse. Sollen die Leuchten an Wandflächen oder an eine Fassade montiert werden, stehen hierzu passende Wandausleger zur Verfügung.

Mit den drei Lichtstärkeverteilungen sowie den RGBW- und Tunable-White-Ausführungen sind BEGA Fassadenscheinwerfer ideale Lichtwerkzeuge für die gebäudenaher vertikale Beleuchtung.

Breite

520 · 1000 mm

Leuchtenlichtstrom

485 – 2815 lm

Anschlussleistung

15,5 – 30,0 W

LED-Modul

Farbtemperatur 3000 K · 4000 K

Netzteil

DALI-steuerbar

Optisches System

Reflektor aus eloxiertem
Reinaluminium
BEGA Constant Optics®

Schutzart IP 65

BEGA Thermal Management®

Ergänzungsteile

Anschlussdosen · Wandausleger
Verbindungsleitungen 2 – 10 m

Material

Aluminiumguss · Sicherheitsglas

Leuchtenfarbe

BEGA Unidure®

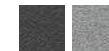

Lichtstärkeverteilung



 P0942

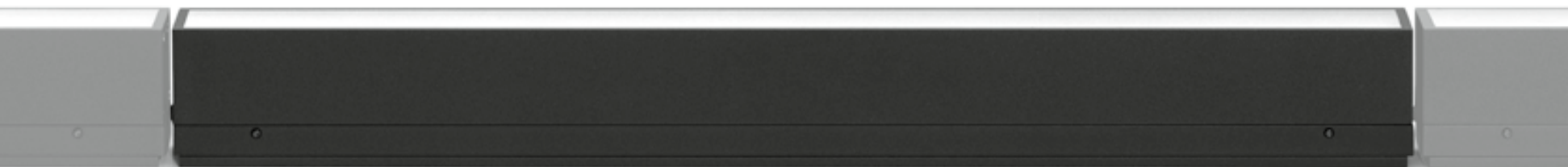



welcome

bienvenue

bienvenido

benvenuti

välkommen

BEGA BODENAUFBAUSCHEINWERFER

Bodenständige Beleuchtung

BEGA Bodenaufbauscheinwerfer sind aufgrund des deutlich geringeren Installationsaufwands eine Alternative zu Boden-einbauleuchten. Dasselbe gilt für Scheinwerfer, deren frei zugängliche Ausrichtung im öffentlichen Bereich manipuliert werden kann.

Sie präsentieren sich als robuste Leuchten mit der Lichtcharakteristik von Scheinwerfern. Vorgesehen sind sie für den ortsfesten Einsatz am Boden und zur Beleuchtung von Fassaden, Bäumen oder zum Beispiel Flaggenmasten. Die kompakten Leuchten stehen sowohl mit symmetrischer als auch mit asymmetrischer Lichtstärkeverteilung zur Verfügung.

Für die unterschiedlichen Montageanforderungen können Bodenaufbauscheinwerfer bei unbefestigten Untergründen auf ein Anschlussgehäuse montiert werden.

Größe

Ø 205 mm

Leuchtenlichtstrom

2555 · 2810 lm

Anschlussleistung

22,8 · 27,0 W

LED-Modul

Farbtemperatur 3000 K · 4000 K

Netzteil

Ultimate Driver®

DALI-steuerbar

Optisches System

Reflektor aus eloxiertem

Reinstaluminium

BEGA Constant Optics®

Schutzart IP 67

BEGA Thermal Management®

Ergänzungsteil

Anschlussgehäuse

Material

Aluminium · Sicherheitsglas

Leuchtenfarbe

BEGA Unidure®



Lichtstärkeverteilung



www.BEGA P0671

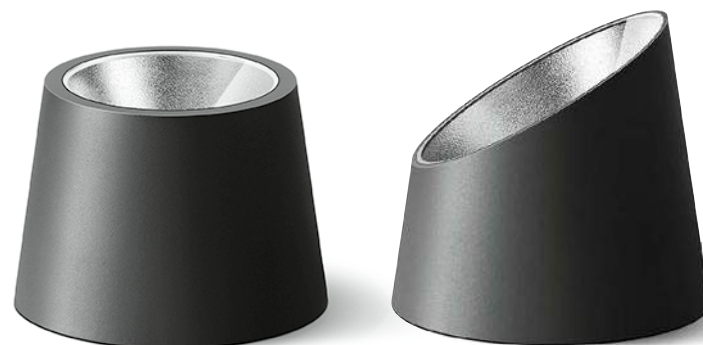



Verteilerdosen · Schutzart IP 67

 P 0662

Material

Edelstahl elektropoliert,
Werkstoffnummer 1.4301
4 Leitungsverraubungen
1 Schlauchanschluss

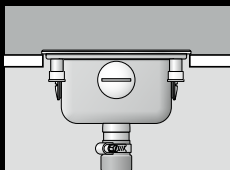

 P 0375

Material

Glasfaserverstärkter Kunststoff
Abdeckung Edelstahl elektropoliert,
Werkstoffnummer 1.4301
2 Leitungsverraubungen
1 seitlicher Schlauchanschluss

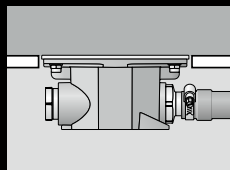

Licht unter Wasser

In der Dämmerung und in der Nacht ist ein beleuchtetes Schwimmbecken ein echter Hingucker. Einbauleuchten sind hierfür aufgrund ihrer Bauart besonders zu empfehlen, da sie den Schwimbereich nicht stören.

BEGA Einbauleuchten für Schwimmbecken stehen in symmetrischer oder asymmetrischer Lichtstärkeverteilung zur Verfügung. Sie sind mit speziellen, den jeweiligen Anforderungen angepassten Einbaugehäusen für die Montage in Edelstahl-, Kunststoff- oder Folienbecken geeignet. Zusätzlich können sie in gefliesten Schwimmbecken sowie in Becken mit Klebe- oder Folienanstrich installiert werden.

Diese langlebigen Einbauleuchten aus Aluminiumbronzeguss sind mit einem Abdeckring aus elektropoliertem Edelstahl (Werkstoff Nr. 1.4404) ausgestattet. Sie eignen sich daher besonders gut für die Beleuchtung in öffentlichen und privaten Schwimm- und Badebecken mit Trinkwassereinspeisung. Sie stehen in 24 V DC, Schutzklasse III, zur Verfügung und werden an einem externen Sicherheitsnetzteil 24 V DC betrieben. Die außergewöhnliche Material- und Verarbeitungsqualität sowie das ausgeklügelte BEGA Thermal Management® erlauben einen überaus hohen Leuchtenlichtstrom und garantieren zudem maximale Wertbeständigkeit.

Solebecken stellen hohe Anforderungen an die eingesetzten Materialien. Hier können BEGA Einbauleuchten mit einem Abdeckring aus elektropoliertem Edelstahl (Werkstoffnummer 1.4529) mit entsprechenden Einbaugehäusen eingesetzt werden.

Die technischen Daten sowie die Sicherheitsvorschriften zu Installation und Betrieb der Leuchten finden Sie – ebenso wie die erforderlichen Netzteile und weitere Ergänzungsteile – auf unserer Website. Der Einsatz von Unterwasserleuchten setzt eine sorgfältige Planung und Ausführung voraus. Lassen Sie sich gerne von unseren Experten beraten.

Größe

Ø 250 mm

Leuchtenlichtstrom

8100–9000 lm

Anschlussleistung

82,5 W

LED-Modul

Farbtemperatur 3000 K

Netzteil

passende Sicherheitsnetzteile
24 V DC sind separat zu bestellen

Optisches System

Reflektoroberfläche Reinstaluminium
BEGA Constant Optics®

Schutzart IP 68 10 m

Schutzklasse III

Ergänzungsteil

Einbaugehäuse für alle Beckenarten

Material

Aluminiumbronzeguss, Edelstahl elektropoliert,
wahlweise Werkstoffnummer 1.4404 oder
Werkstoffnummer 1.4529 (solebeständig)
Sicherheitsglas · chlorwasserbeständige Leitung

Lichtstärkeverteilung



[www](http://www.bega.com) P0430

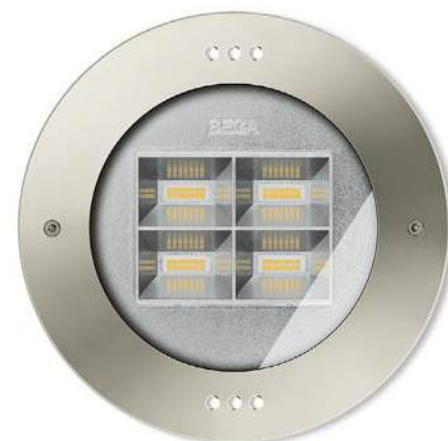

SCHEINWERFER FÜR WASSERBECKEN

Fontänen im Licht

Die Verbindung von Wasser und Licht schafft einzigartige Effekte. Das Spiel mit natürlichem Sonnenlicht wird bei Nacht durch gezielte künstliche Beleuchtung spektakulär erweitert. Wasserspiele, die in der Dämmerung und bei Dunkelheit illuminiert werden, sorgen im öffentlichen wie im privaten Bereich für extreme Aufmerksamkeit.

BEGA Unterwasserscheinwerfer können große öffentliche Springbrunnen, Fontänen und Wasserbecken inszenieren oder den privaten Teich beleuchten. Im Vordergrund steht dabei stets der Sicherheitsaspekt der Systeme. Die außergewöhnliche Material- und Verarbeitungsqualität sowie das ausgeklügelte

BEGA Thermal Management® erlauben einen ungewöhnlich hohen Leuchtenlichtstrom. Zugleich garantieren sie maximale Wertbeständigkeit – überall dort, wo wartungsarme Leuchten über lange Zeiträume ihren Dienst verrichten sollen.

Unterwasserleuchten stellen hohe Anforderungen an die eingesetzten Materialien. Die Scheinwerfer stehen mit einer Oberfläche aus elektroplattiertem Edelstahl (Werkstoffnummer 1.4301) zur Verfügung. Neben Einzelleuchten in 24 V DC und 230 V AC bieten wir auch anschlussfertige Systeme mit Anschlussleitung und Netzstecker an.

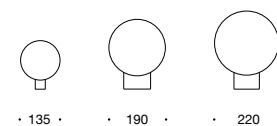



Die technischen Daten sowie die Sicherheitsvorschriften zu Installation und Betrieb der Leuchten finden Sie – ebenso wie die erforderlichen Netzteile und Ergänzungsteile – auf unserer Website.
Der Einsatz von Unterwasserleuchten setzt eine sorgfältige Planung und Ausführung voraus. Lassen Sie sich gerne von unseren Experten beraten.



Unterwasserscheinwerfer

Größe

Ø 135 · 190 mm

Leuchtenlichtstrom

1425–4060 lm

Anschlussleistung

13,9–62,0 W

LED-Modul

Farbtemperatur 3000 K

Netzteil

passende Sicherheitsnetzteile 24 V DC sind separat zu bestellen

Optisches System

Reflektor aus eloxiertem Reinaluminium
BEGA Constant Optics®

Schutzart IP 68 20 m

Schutzklasse III

Material

Edelstahl elektropliert,
Werkstoffnummer 1.4301
Sicherheitsglas
wasserbeständige Leitung

 P0696

Größe

Ø 220 mm

Leuchtenlichtstrom

2170–2300 lm

Anschlussleistung

20,8 W

LED-Modul

Farbtemperatur 3000 K

230 V AC

on/off

Optisches System

Reflektor aus eloxiertem Reinaluminium
BEGA Constant Optics®

Schutzart IP 68 20 m

Schutzklasse I

BEGA Thermal Management®

Material

Edelstahl elektropliert,
Werkstoffnummer 1.4301
Sicherheitsglas
wasserbeständige Leitung

 P0576

Anschlussfertige Unterwasserscheinwerfer im Set

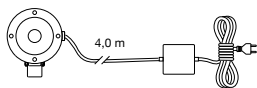

· A ·

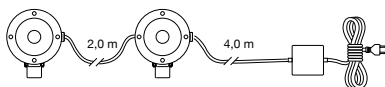

· A ·

Anschlussfertige Unterwasserscheinwerfer, bestehend aus einem oder zwei Scheinwerfern mit externem Netzteil und Anschlussleitung mit Netzstecker



Größe
Ø 135 mm

Leuchtenlichtstrom
1425 · 2850 lm

Anschlussleistung
19,5 W · 40,0 W

LED-Modul
Farbtemperatur 3000 K

Netzteil
externes Netzteil on/off inklusive
2 m Anschlussleitung mit
Schutzkontaktstecker Typ F/E
Schutzart IP 44

Optisches System
Reflektor aus eloxiertem
Reinstaluminium
BEGA Constant Optics®

Scheinwerferset
Schutzart IP 68 4 m
Schutzklasse III

Sicherheitsnetzteil
Schutzart IP 66
Schutzklasse II

BEGA Thermal Management®

Material
Edelstahl elektroliert
Werkstoffnummer 1.4301
Sicherheitsglas
wasserbeständige Leitung

www.BEGA P0743



UNTERWASSERSCHINWERFER

Der neue Status quo

Mit dieser Baureihe setzen wir neue Maßstäbe in der Unterwasserbeleuchtung. Die BEGA Unterwasserscheinwerfer eignen sich aufgrund ihrer atoxischen Legierung sogar für den dauerhaften Einsatz in Trinkwasserzisternen und anderen Wasserreservoirs. Sie sind darüber hinaus meerwasserbeständig. Das Scheinwerfergehäuse aus bleifreiem Messingguss wurde eigens für den dauerhaften Einsatz unter Wasser konzipiert. In der Ausführung in Schutzklasse III nach DIN VDE 0100-702 ist es insbesondere für die Benutzung in Schwimmbädern und begehbaren Wasserbecken geeignet.

Auch lichttechnisch setzen diese Unterwasserscheinwerfer neue Maßstäbe: mit unterschiedlichen Halbstreuwinkeln, hocheffizienten Lichtstromwerten und unseren optischen Systemen BEGA Hybrid Optics® und BEGA Constant Optics®. Das macht sie zur perfekten Lösung für alle Herausforderungen in der Unterwasserbeleuchtung. Für farbige Wasserspiele steht darüber hinaus eine RGBW-Ausführung zur Verfügung.

Größe

Ø 230 mm

Leuchtenlichtstrom

2900–9000 lm

Anschlussleistung

45,0–86,0 W

LED-Modul

Farbtemperatur 3000 K

230 V ACBEGA Ultimate Driver®
DALI-steuerbar**24 V DC**passende Sicherheitsnetzteile
24 V DC sind separat zu
bestellen**Optisches System**Reflektoroberfläche
Reinstaluminium
BEGA Hybrid Optics®
BEGA Constant Optics®**Schutzart IP 68 20 m****Schutzklasse I · III****BEGA Thermal Management®****Material**bleifreier Messingguss mit
Trinkwasserzulassung
Edelstahl · Sicherheitsglas
wasserbeständige Leitung**Lichtstärkeverteilung** P0387 · P0835**Montageplatte aus Edelstahl**
für Unterwasserscheinwerfer
zur schraubenlosen Gundfixierung**Größe**

Ø 250 mm

MaterialEdelstahl elektropliert,
Werkstoffnummer 1.4401 P0578

Die technischen Daten sowie die Sicherheitsvorschriften zu Installation und Betrieb der Leuchten finden Sie – ebenso wie die erforderlichen Netzteile und Ergänzungsteile – auf unserer Website.

Der Einsatz von Unterwasserleuchten setzt eine sorgfältige Planung und Ausführung voraus. Lassen Sie sich gerne von unseren Experten beraten.



Lichtstärkeverteilung



Orientierungsleuchten

Scheinwerfer **symmetrisch-fokussiert engbündelnd**



Scheinwerfer **symmetrisch-bündelnd**

Scheinwerfer **symmetrisch-streuend**



Scheinwerfer **symmetrisch-breitstreuend**

Scheinwerfer **asymmetrisch**

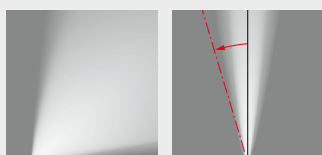

Wallwasher **asymmetrisch-breitstreuend**

Scheinwerfer **einstellbar fokussiert engbündelnd**

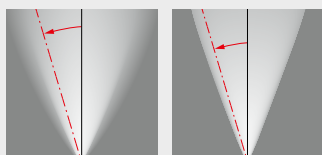

Scheinwerfer **einstellbar streuend**

Scheinwerfer **einstellbar fokussiert streuend, minimales Streulicht**

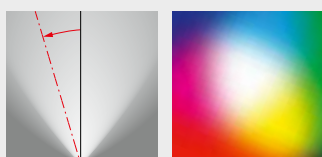

Scheinwerfer **einstellbar breitstreuend**

RGBW-Leuchten
Scheinwerfer **einstellbar**,
Orientierungsleuchten
und Wallwasher

BODENEINBAULEUCHTEN

Licht aus dem Boden

Die enorme Bandbreite der Beleuchtung aus dem Boden resultiert aus der Vielzahl von Anforderungen. Diese beinhalten gewünschte Einsatzbereiche wie Orientierungsleuchte oder Scheinwerfer, hohe Druckbelastung, besonders flache Einbaumaße ebenso wie maximale Entblendung bei minimiertem Streulichtanteil. Darüber hinaus wird nach fokussierten, engbündelnden, streuenden und breitstreuenden Lichtstärkeverteilungen unterschieden. Zusammen mit der Möglichkeit, farbiges Licht einzusetzen, sorgen sie für eine bemerkenswerte Variantenvielfalt der Leuchtenfamilien.

Hier zeigen wir Ihnen eine Übersicht, die eine grobe Unterteilung der Baureihen vornimmt. Details finden Sie auf den jeweiligen Produktseiten oder unter bega.com/bodeneinbau auf unserer Website.

Bodeneinbauleuchten mit geringen Abmessungen

für den Einbau in bauseitige Bohrungen

für den flächenbündigen Einbau in befestigte Bodenflächen



Ø 37 · 50 · 75 mm

Druckbelastung
1000 kg



Seite 223



Ø 75 · 115 mm
□ 75 · 115 mm

Druckbelastung
2000 kg



Seite 225

Bodeneinbauleuchten

für den Einbau in bauseitige runde Ausschnitte

für den Einbau in Bodenflächen

für Einbausituationen mit geringer Einbautiefe und für flächenbündigen Einbau



Ø 155–330 mm

Druckbelastung
2000 kg

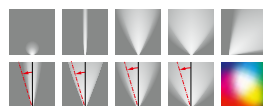

Seite 228



Ø 145–410 mm

Druckbelastung
2000 kg

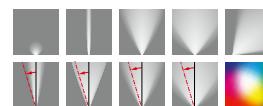

Seite 229



Ø 205 · 260 mm

Druckbelastung
3000 kg

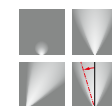

Seite 231

Bodeneinbauleuchten

für Einbausituationen
mit hoher Druckbelastung



Ø 205 · 240 · 330 mm

Druckbelastung
5000 kg

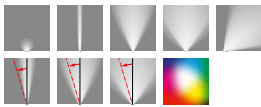

Seite 233



□ 185 · 220 mm

Druckbelastung
5000 kg



Seite 236

Lineare Bodeneinbauleuchten

für Einbausituationen
mit geringer Einbautiefe



Länge
100 · 200 · 400 · 1000 mm

Druckbelastung
1000 kg



Seite 237



Länge
535 · 1025 · 1520 mm

Druckbelastung
1000 kg



Seite 237



Bodeneinbauleuchten

trittfeste Scheinwerfer
für den Einbau ins Erdreich



Ø 110 · 145 mm
□ 160 × 80 · 240 × 115 mm

trittfest



Seite 221

Bodenaufbau- und Bodeneinbauleuchten

zur Beleuchtung von Bodenflächen



Ø 160 · 270 mm

Druckbelastung
1000 kg



Seite 240



Ø 120 mm

Druckbelastung
1000 kg



Seite 241



Ø 240 mm

Druckbelastung
4000 kg



Seite 241

Wallwasher

zur Beleuchtung vertikaler Flächen

für Einbausituationen
mit geringer Einbautiefe

für die Montage
auf dem Boden



Ø 285 mm

Druckbelastung
1000 kg



Seite 244



Größe 260 × 250 mm



Seite 245



TRITTFESTE BODENEINBAULEUCHTEN

Spektakulär dezent

Bodeneinbauleuchten kommen überall dort zum Einsatz, wo die Bewegungsfreiheit von Passanten nicht durch raumfordernde Beleuchtung beeinträchtigt werden soll. Das Gleiche gilt für Situationen, in denen das reduzierte Erscheinungsbild den ästhetischen Anspruch betonen soll.

In trittfester Ausführung, im Erdreich installiert, illuminieren sie Wände, Mauern und kleine Bäume, akzentuieren niedriges Gehölz oder inszenieren Architekturdetails im Garten. Bodeneinbauleuchten machen auch bei Dunkelheit die Schönheit des Gartens erlebbar. Sie können in runder oder rechteckiger Gestalt mit symmetrischer oder asymmetrischer Lichtstärkeverteilung Teil der Fassadenbeleuchtung sein oder orientierenden Charakter haben.



Scheinwerfer
**symmetrisch-
streuend**



Scheinwerfer
asymmetrisch

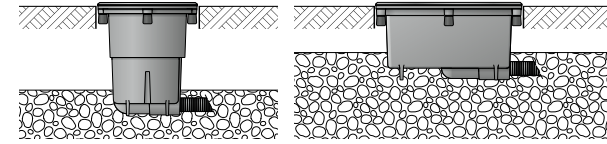

Größe

Ø 110 · 145 mm
□ 160 × 80 · 240 × 115 mm

Einbautiefe

85–170 mm

Druckbelastung

trittfest

Leuchtenlichtstrom

435–820 lm

Anschlussleistung

4,1–6,7 W

LED-Modul

Farbtemperatur
2700 K · 3000 K

Netzteil

BEGA Ultimate Driver®
on/off

Optisches System

Reflektoroberfläche
Reinstaluminium
BEGA Constant Optics®

Schutzart IP 67

BEGA Thermal Management®

Material

Edelstahl · Sicherheitsglas
glasfaserverstärkter Kunststoff

Lichtstärkeverteilung



 P0341 · P0348

BODENEINBAULEUCHTEN MIT GERINGEN DURCHMESSERN
FÜR DEN EINBAU IN BAUSEITIGE BOHRUNGEN

Kleine Leuchte – große Wirkung

Gerade kleine, in Reihungen umgesetzte Lichtpunkte sind ideal, um Akzente zu setzen und dabei lineare Strukturen aus Licht zu erzeugen. Neben der orientierenden Wirkung können auch Wände und Mauern im Nahbereich inszeniert werden – innen wie außen.

Diese Baureihe runder Einbauleuchten umfasst sowohl Orientierungsleuchten als auch Scheinwerfer mit symmetrischer Lichtstärkeverteilung. Sie werden in runden Bohrungen festgesetzt oder mit einem Einbaugeschäube aus Edelstahl auf einem Fundament installiert. In beiden Fällen können sie von Fahrzeugen mit luftgefüllten Reifen bei einer Druckbelastung von 1000 Kilogramm überrollt werden.



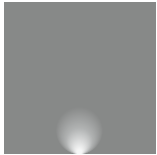

Orientierungs-
leuchten



Scheinwerfer
**symmetrisch-
bündelnd**

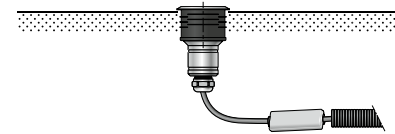

Größe

Ø 37 · 50 · 75 mm

Einbautiefe

65 · 80 · 75 mm

Druckbelastung

1000 kg

Leuchtenlichtstrom

5–270 lm

Anschlussleistung

0,40–4,0 W

LED-Modul

Farbtemperatur
2700 K · 3000 K

Netzteil

passende Sicherheitsnetzteile
24 V DC sind separat zu
bestellen

Optisches System

Reflektoroberfläche
Reinstaluminium
BEGA Constant Optics®

Schutzart IP 68 · 20 m

Schutzklasse III

Material

Edelstahl · Sicherheitsglas

Ergänzungsteile

Einbaugehäuse

Lichtstärkeverteilung



www.bega.com P0970



BODENEINBAULEUCHTEN MIT GERINGEN DURCHMESSERN
FÜR DEN EINBAU IN BEFESTIGTE BODENFLÄCHEN

Flächenbündig integrierte Beleuchtung für Minimalisten

Überall dort, wo die flächenbündige Integration von Einbauleuchten mit geringen Durchmessern gewünscht wird, sind diese Leuchten erste Wahl. Das verdanken sie nicht zuletzt ihrem Gehäuse aus Edelstahlguss und Abdeckungen aus Edelstahl in ultimativer Materialqualität. Damit schaffen diese Bodeneinbauleuchten dauerhafte und wartungsarme Beleuchtungspunkte in temporären Verkehrswegen und Laufbereichen. Das gilt in eher orientierender Funktion ebenso wie für den Einsatz als Scheinwerfer, der Mauern und Wände im Umfeld erhellt. Eingebettet in Bodenbeläge aus Stein oder Holz, entfaltet die Kombination aus

Edelstahl und Glas nicht nur in beleuchtetem Zustand ihre eindrucksvolle Gesamtwirkung. Innen wie außen.

Diese Baureihe umfasst runde und quadratische Orientierungsleuchten sowie Scheinwerfer mit symmetrischer oder asymmetrischer Lichtstärkeverteilung. Die Leuchten werden auf einem Fundament montiert und lassen sich sowohl in Pflasterungen als auch in verschiedene Terrassenmaterialien integrieren. Sie können von Fahrzeugen mit luftgefüllten Reifen bei einer Druckbelastung von 2000 Kilogramm überrollt werden.

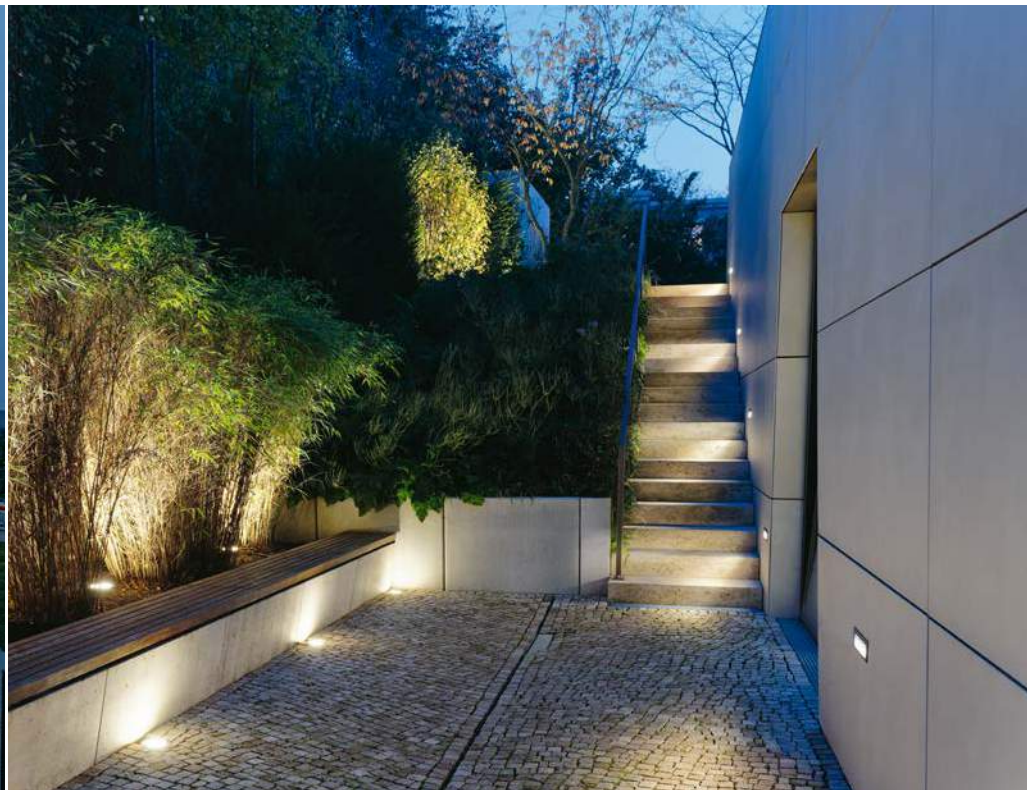



Orientierungs-
leuchten



Scheinwerfer
**symmetrisch-
streuend**



Scheinwerfer
asymmetrisch

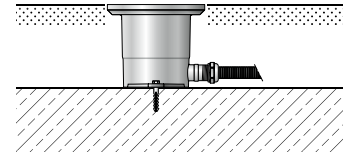

Größe

Ø 75 · 115 mm
□ 75 · 115 mm

Einbautiefe

60 · 100 mm

Druckbelastung

2000 kg

Leuchtenlichtstrom

25–380 lm

Anschlussleistung

0,8–4,1 W

LED-Modul

Farbtemperatur
2700 K · 3000 K

Netzteil

on/off · SK I

passende Sicherheitsnetzteile
24V DC sind separat zu
bestellen · SK III

Optisches System

Reflektor aus eloxiertem
Reinstaluminium
BEGA Constant Optics®

Schutzart IP 68 · 10 m

Schutzklasse I und III

BEGA Thermal Management®

Material

Edelstahl, Edelstahlguss
Sicherheitsglas

Lichtstärkeverteilung



 P0814 · P0531





BODENEINBAULEUCHTEN FÜR DEN EINBAU IN RUNDE AUSSCHNITTE
UND IN BEFESTIGTE BODENFLÄCHEN

Professionelle Alleskönner

Leuchten dieser umfangreichen und vielseitigen Baureihe werden entweder mittels Klemmbacken in runden Ausschnitten festgesetzt oder in einem Einbaugeschäube auf einem Fundament installiert. Alternativ besteht die Möglichkeit, sie schwimmend in befestigte Flächen ins Erdreich einzubringen. Diese Bodeneinbauleuchten können von Fahrzeugen mit luftgefüllten Reifen bei einer Druckbelastung von 2000 Kilogramm überrollt werden.

Bodeneinbauleuchten eint ihr Erscheinungsbild: Sichtbar sind nur ein Edelstahlring und ein spezielles Sicherheitsglas – die Technik verschwindet unsichtbar im Boden. Hinter dieser reduzierten Gestalt verbergen sich verschiedene Lichtcharakteristiken. So können beispielsweise Orientierungsleuchten in temporären Verkehrswegen eine leitende Funktion erfüllen. Symmetrische, asymmetrische und einstellbare Scheinwerfer mit breitem Lichtkegel wiederum bewirken eine homogene Beleuchtung von Fassaden, während sie mit fokussierten, engstrahlenden Lichtaustritten zur gezielten Akzentuierung von Pfeilern, Säulen und Pilastern beitragen. Nicht zuletzt sorgen RGBW-Einbauleuchten für farbiges Licht. Darüber hinaus dienen Bodeneinbauleuchten mit der BEGA Ultradark Optics® Technologie – mit minimiertem Streulichtanteil – der Blendungsvermeidung. Alle Leuchten verbindet die überzeugende Lichttechnik in maximaler Bauteilqualität – entwickelt für Bereiche mit höchster Beanspruchung.

Dank ihrer Beständigkeit gegen Witterungseinflüsse in Verbindung mit extrem langlebigen Edelstahlabdeckungen und -gehäusen schaffen diese Leuchten dauerhafte Beleuchtungspunkte im Boden. Optional sind sie auch mit rutschhemmenden Gläsern lieferbar.

90–635 lm

475–2000 lm

440–4160 lm

410–3110 lm

400–2930 lm

840–4355 lm

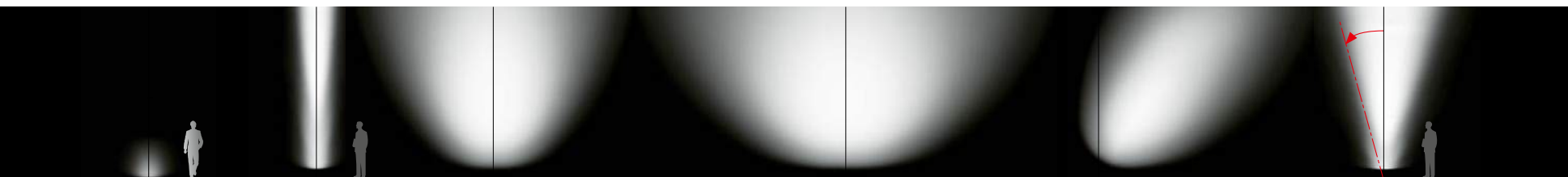

Orientierungsleuchten

Scheinwerfer
symmetrisch-fokussiert
engbündelnd

Scheinwerfer
symmetrisch-streudend

Scheinwerfer
symmetrisch-breitstreudend

Wallwasher
asymmetrisch-breitstreudend

Scheinwerfer einstellbar
fokussiert engbündelnd





Die Bodenleuchten mit der **BEGA Ultradark Optics®** Technologie überzeugen durch das Zusammenspiel von speziellen optischen Linsen, einem innenliegenden Raster sowie der maximal lichtabsorbierenden ultraschwarzen Nanobeschichtung im Leuchteninneren. Ebenso überzeugend ist auch das Resultat: Das gewährleistet einen minimalen Streulichtanteil und maximale Entblendung.



Vor Fassaden, Säulen oder Pfeilern positioniert, erfüllen einstellbare Bodeneinbauleuchten mit der **BEGA Ultradark Optics®** Technologie gleich mehrere Anforderungen der Beleuchtungsplanung. Sie sind maximal entblendet – ganz ohne Streulicht. Integriert in die Verkehrsfläche, bilden sie kein Hindernis und können temporär von Fahrzeugen überrollt werden. Zudem sorgen sie für eine optische Gliederung und Strukturierung der Architektur.

420–7630 lm

400–7395 lm

830–3260 lm

615–2155 lm

565–2105 lm

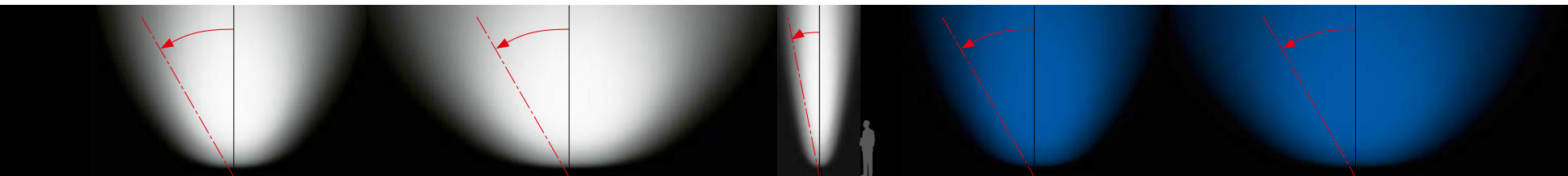

Scheinwerfer einstellbar
streuend

Scheinwerfer einstellbar
breitstreuend

Scheinwerfer einstellbar
fokussiert streuend,
minimales Streulicht

RGBW-Scheinwerfer einstellbar
streuend

RGBW-Scheinwerfer einstellbar
breitstreuend



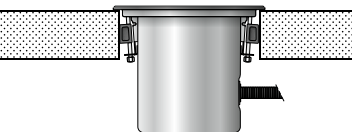

Bodeneinbauleuchten für den Einbau in runde Ausschnitte



Größe
Ø 155 · 205 · 245 · 280 · 330 mm

Einbautiefe
80–225 mm

Druckbelastung
2000 kg

Leuchtenlichtstrom
90–4160 lm

Anschlussleistung
2,7–41,0 W

LED-Modul
Farbtemperatur
2700 K · 3000 K

Netzteil
BEGA Ultimate Driver®
on/off · DALI-steuerbar

Optisches System
Reflektoroberfläche
Reinstaluminium
BEGA Hybrid Optics®
BEGA Constant Optics®
BEGA Ultradark Optics®

Umgebungstemperatur
max. $t_a = 30-55^\circ\text{C}$

Schutzart IP 68 · 10 m
BEGA Thermal Management®

Material
Edelstahl · Sicherheitsglas

Ergänzungsteile
Streuscheiben · Raster

Lichtstärkeverteilung

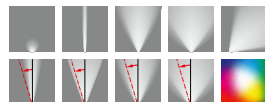

www P0379



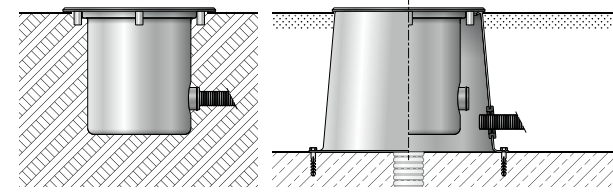

Bodeneinbauleuchten für den Einbau in befestigte Bodenflächen



Größe
Ø 145 · 205 · 245 · 280 · 330 · 410 mm

Einbautiefe
80–310 mm

Druckbelastung
2000 kg

Leuchtenlichtstrom
90–7440 lm

Anschlussleistung
2,7–78,0 W

LED-Modul
Farbtemperatur
2700 K · 3000 K

Netzteil
BEGA Ultimate Driver®
on/off · DALI-steuerbar

Optisches System
Reflektoroberfläche Reinstaluminium
BEGA Hybrid Optics®
BEGA Constant Optics®
BEGA Ultradark Optics®

Umgebungstemperatur
max. $t_a = 30-55^\circ\text{C}$

Schutzart IP 68 · 10 m
BEGA Thermal Management®

Material
Edelstahl · Sicherheitsglas

Ergänzungsteile
Streuscheiben · Raster
Einbaugehäuse

Lichtstärkeverteilung

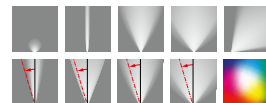

www P0373





Orientierungsleuchten und Scheinwerfer speziell für den flächenbündigen Einbau in befestigte Bodenflächen

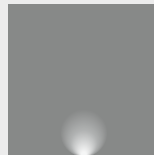
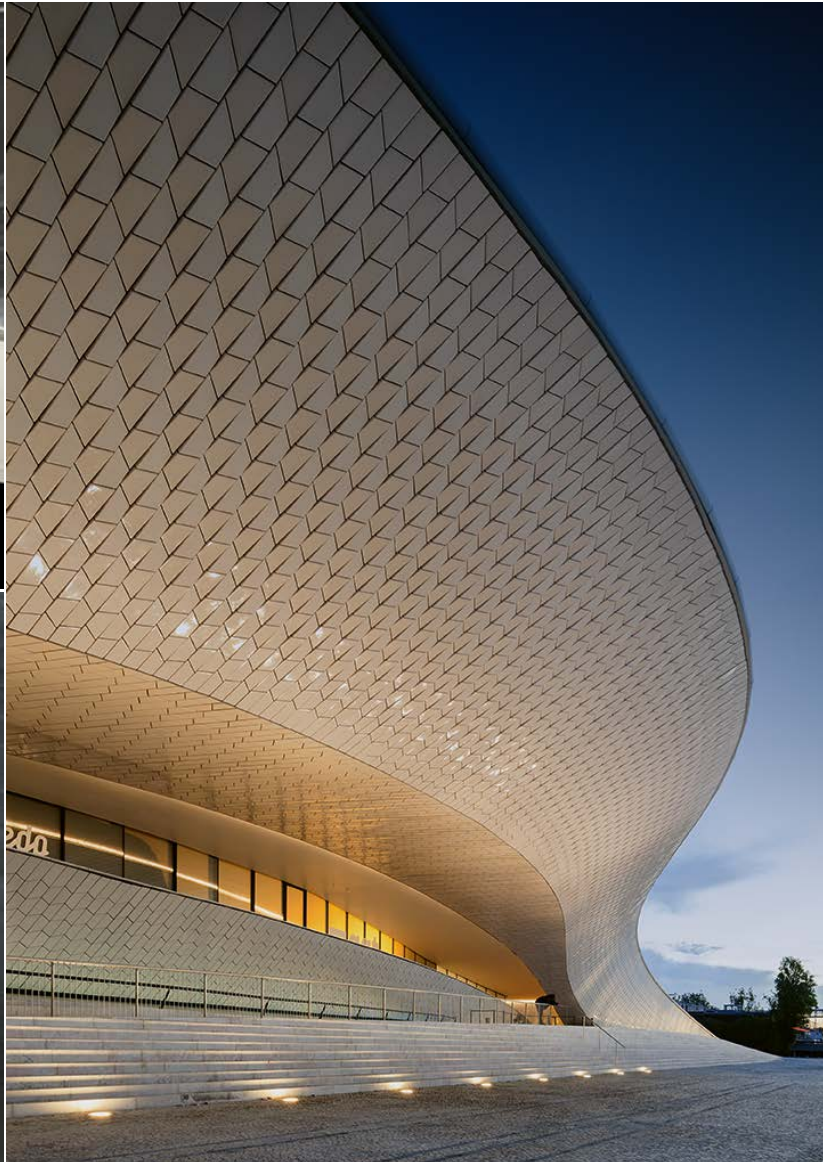

Orientierungsleuchten

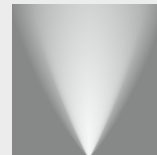

Scheinwerfer **symmetrisch-streuend**



Scheinwerfer **asymmetrisch**

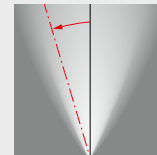

Scheinwerfer **einstellbar streuend**

BODENEINBAULEUCHTEN MIT GERINGER EINBAUTIEFE
FÜR DEN FLÄCHENBÜNDIGEN EINBAU IN BEFESTIGTE BODENFLÄCHEN

Extraflach und hoch belastbar

Leuchten dieser Baureihe dienen als Orientierungsleuchten und Scheinwerfer. Eingesetzt werden sie in Bereichen, in denen nur begrenzte Einbautiefen zur Verfügung stehen und eine hohe Belastbarkeit gefordert ist – zum Beispiel in Parkdecks oder Zwischendecken. Sie können von Fahrzeugen mit luftgefüllten Reifen bei einer Druckbelastung von 3000 Kilogramm überrollt werden. Das flächenbündig eingebaute Gehäuse aus Edelstahl nimmt die Druckbelastung auf und benötigt keine zusätzliche Drainage.

Bodeneinbauleuchten eint ihr Erscheinungsbild: Sichtbar sind nur ein Edelstahlring und ein spezielles Sicherheitsglas – die Technik verschwindet unsichtbar im Boden. Hinter dieser einheitlichen Gestalt verbergen sich verschiedenste Lichtcharakteristiken: Orientierungsleuchten, symmetrische und asymmetrische Scheinwerfer und gezielt einsetzbare einstellbare Leuchten. Sie alle verbindet eine überzeugende Lichttechnik in maximaler Bauteilqualität, geschaffen für Bereiche mit höchster Beanspruchung.

Mit ihrer Beständigkeit gegen Witterungseinflüsse in Verbindung mit extrem haltbaren Edelstahl- abdeckungen und -gehäusen schaffen diese Leuchten dauerhafte Beleuchtungspunkte im Boden. Optional sind diese Bodeneinbauleuchten auch mit rutschhemmenden Gläsern lieferbar.

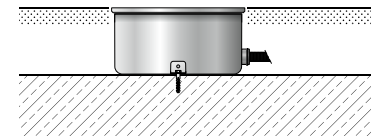

Größe
Ø 205 · 260 mm

Einbautiefe
130 mm

Druckbelastung
3000 kg

Leuchtenlichtstrom
70–2050 lm

Anschlussleistung
4,1–16,0 W

LED-Modul
Farbtemperatur
2700 K · 3000 K

Netzteil
BEGA Ultimate Driver®
on/off · DALI-steuerbar

Optisches System
Reflektor aus eloxiertem
Reinstaluminium
BEGA Constant Optics®

Umgebungstemperatur
max. $t_a = 50^\circ\text{C}$

Schutzart IP 68 · 10 m

BEGA Thermal Management®

Material
Edelstahl, Edelstahlguss
Sicherheitsglas

Ergänzungsteile
Streuscheiben

Lichtstärkeverteilung



[www](http://www.bega.com) P0976

optional mit
rutschhemmendem Glas



160–570 lm

460–1160 lm

1925–5435 lm

1700–5180 lm

1645–5435 lm

850–2375 lm

Orientierungsleuchten

Scheinwerfer
symmetrisch-fokussiert
engbündelndScheinwerfer
symmetrisch-streudendScheinwerfer
symmetrisch-breitstreudendWallwasher
asymmetrisch-breitstreudendScheinwerfer einstellbar
fokussiert engbündelnd

BODENEINBAULEUCHTEN FÜR EINBAUSITUATIONEN MIT HOHER DRUCKBELASTUNG

High-End-Technologie – maximal belastbar

Die Leuchten dieser Baureihe werden als Orientierungsleuchten und Scheinwerfer in befestigte Flächen eingebracht, in denen höchste Druckbelastungen auftreten, zum Beispiel in temporären Verkehrswegen. Sie können von Fahrzeugen mit luftgefüllten Reifen bei einer Druckbelastung von 5000 Kilogramm überrollt werden. Das Gehäuse aus hochfestem Aluminiumguss verfügt über eine spezielle, eigens entwickelte Beschichtungstechnologie, mit der wir ein Maximum an Korrosionsfestigkeit erzielen: BEGA Tricoat®. Hierbei werden speziell aufeinander abgestimmte anorganische und organische Beschichtungsverfahren auf extrem beständige Legierungen appliziert. Das sorgt für den bestmöglichen Oberflächenschutz und eine besondere Korrosionsfestigkeit.

Bodeneinbauleuchten eint ihr Erscheinungsbild: Sichtbar sind nur ein Edelstahlring und ein spezielles Sicherheitsglas – die Technik verschwindet unsichtbar im Boden. Hinter dieser reduzierten Gestalt verbergen sich verschiedene Lichtcharakteristiken: So können beispielsweise Orientierungsleuchten in temporären Verkehrswegen eine leitende Funktion erfüllen. Symmetrische, asymmetrische und einstellbare Scheinwerfer mit breitem Lichtkegel wiederum bewirken eine homogene Beleuchtung von Fassaden, während sie mit fokussierten, engstrahlenden Lichtaustritten zur gezielten Akzentuierung von Pfeilern, Säulen und Pilastern beitragen. Nicht zuletzt sorgen RGBW-Einbauleuchten für farbiges Licht. Alle Leuchten verbindet die überzeugende Lichttechnik in maximaler Bauteilqualität – geschaffen für Bereiche mit höchster Beanspruchung.

Alle Leuchten eignen sich für den Einsatz im Innen- wie im Außenbereich und sind auch mit rutschhemmenden Gläsern lieferbar.

1915–4600 lm

1915–4570 lm

670–2240 lm

640–2175 lm

Scheinwerfer einstellbar
streuend

Scheinwerfer einstellbar
breitstreuend

RGBW-Scheinwerfer einstellbar
streuend

RGBW-Scheinwerfer einstellbar
breitstreuend



Größe
Ø 205 · 240 · 330 mm

Einbautiefe
220–250 mm

Druckbelastung
5000 kg

Leuchtenlichtstrom
160–5435 lm

Anschlussleistung
4,1–50,0 W

LED-Modul
Farbtemperatur
2700 K · 3000 K

Netzteil
BEGA Ultimate Driver®
on/off · DALI-steuerbar

Optisches System
Reflektoroberfläche
Reinstaluminium
BEGA Hybrid Optics®
BEGA Constant Optics®

Umgebungstemperatur
max. t_a = 35–60 °C

Schutzart IP 68 · 10 m

BEGA Thermal Management®

Material
Edelstahl, hochfester Aluminiumguss
Sicherheitsglas
glasfaserverstärkter Kunststoff

Beschichtungstechnologie
BEGA Tricoat®

Ergänzungsteile
Streuscheiben · Raster

Lichtstärkeverteilung

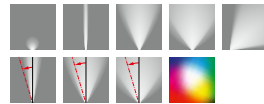

www P0697

optional mit
rutschhemmendem Glas

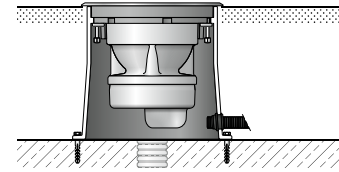

BEGA Tricoat®
Beschichtungs-
technologie



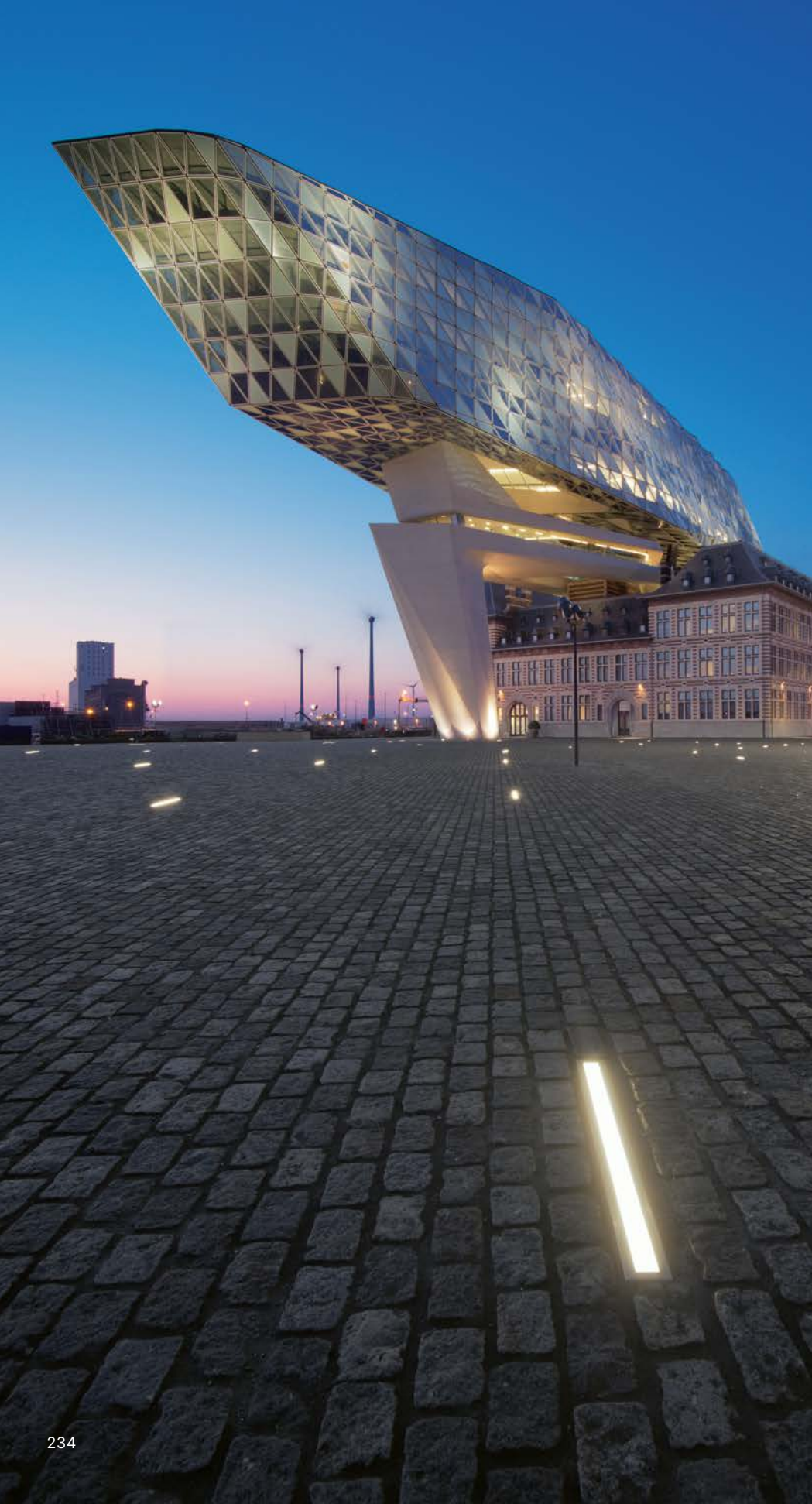

BODENEINBAULEUCHTEN
FÜR DEN EINBAU IN BEFESTIGTE BODENFLÄCHEN

Die geradlinige Option

Eine grafische Alternative zu runden Leuchten sind quadratische und lineare, rechteckige Einbauleuchten. Die quadratische Baureihe kann von Fahrzeugen mit luftgefüllten Reifen bei einer Druckbelastung von 5000 Kilogramm überrollt werden. Lineare Leuchten bieten die Option der flächigen Beleuchtung von Fassaden oder der geradlinigen Wegeführung durch Orientierungsleuchten. Diese Baureihe kann von Fahrzeugen mit luftgefüllten Reifen bei einer Druckbelastung von 1000 Kilogramm überrollt werden.

Bodeneinbauleuchten eint ihr Erscheinungsbild: Sichtbar sind nur ein Edelstahlrahmen und ein spezielles Sicherheitsglas – die Technik verschwindet unsichtbar im Boden. Hinter dieser reduzierten Gestalt verbergen sich verschiedene Lichtcharakteristiken. So können beispielsweise Orientierungsleuchten in temporären Verkehrswegen eine leitende Funktion erfüllen. Symmetrische und asymmetrische Scheinwerfer mit breitem Lichtkegel wiederum bewirken eine homogene Beleuchtung von Fassaden, während sie mit bündelnden Lichtaustritten zur gezielten Akzentuierung von Pfeilern, Säulen und Pilastern beitragen. Nicht zuletzt sorgen RGBW-Einbauleuchten für farbiges Licht. Alle Leuchten verbindet die überzeugende Lichttechnik in maximaler Bauteilqualität – entwickelt für Bereiche mit höchster Beanspruchung. Optional sind die quadratischen Leuchten auch mit rutschhemmenden Gläsern lieferbar.



Orientierungslicht - Orientierungsleuchten RGBW

Bodeneinbauleuchten mit orientierender Funktion können Flächen strukturieren und Passanten leiten – optional auch mit farbigem Licht. Bei Dunkelheit ist ihr Aufmerksamkeitsmoment in Verkehrsflächen besonders ausgeprägt.

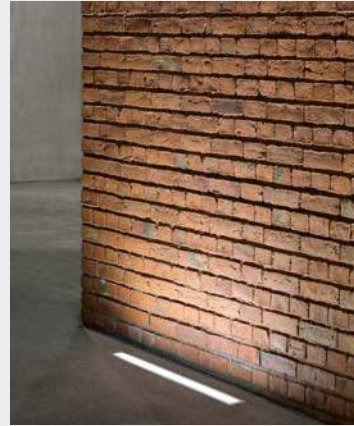

Scheinwerfer mit symmetrischer Lichtstärkeverteilung

Symmetrische Bodeneinbauleuchten dienen der kontrastreichen Ausleuchtung einer Fassade. Hierfür werden sie nah an vertikalen Flächen platziert.



Scheinwerfer mit asymmetrischer Lichtstärkeverteilung

Vor vertikalen Flächen platziert, dienen asymmetrische Bodeneinbauleuchten vorzugsweise der homogenen Ausleuchtung von Fassaden. Hier gilt als Faustformel: Leuchtenabstand zur auszuleuchtenden Höhe entspricht ca. 1 : 3.



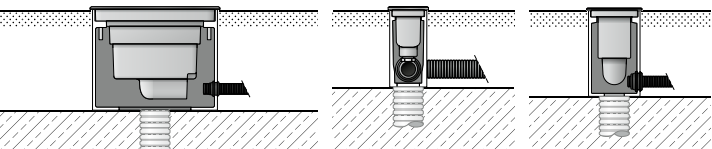

Orientierungs-
leuchten

Scheinwerfer
**symmetrisch-
bündelnd**

Scheinwerfer
**symmetrisch-
streuend**



Scheinwerfer
asymmetrisch



Wallwasher
**asymmetrisch-
breitstreuend**



Größe

□ 185 · 220 mm

Einbautiefe

170 mm

Druckbelastung

5000 kg

Leuchtenlichtstrom

230–3475 lm

Anschlussleistung

3,9–35,3 W

LED-Modul

Farbtemperatur
2700 K · 3000 K

Netzteil

BEGA Ultimate Driver®
on/off · DALI-steuerbar

Optisches System

Reflektoroberfläche
Reinstaluminium
BEGA Vortex Optics®

Umgebungstemperatur

max. $t_a = 50^\circ\text{C}$

Schutzart IP 68 · 10 m

BEGA Thermal Management®

Material

Edelstahl, hochfester Aluminiumguss
Sicherheitsglas
glasfaserverstärkter Kunststoff

Beschichtungstechnologie

BEGA Tricoat®

Lichtstärkeverteilung



auch als RGBW-
Orientierungsleuchten
erhältlich

optional mit
rutschhemmendem Glas

BEGA Tricoat®
Beschichtungs-
technologie

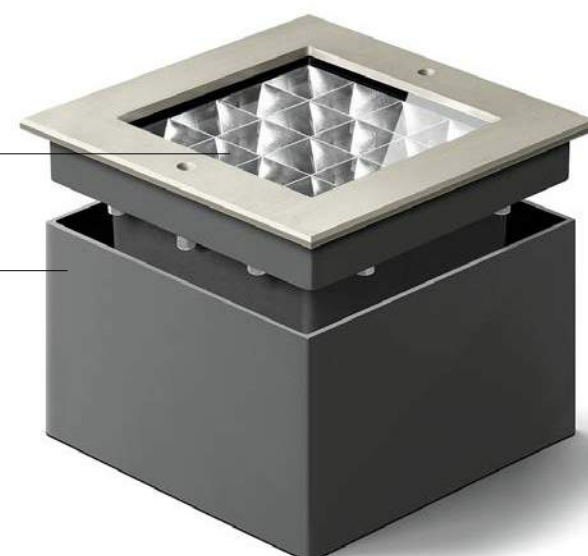

www. P0960

**Länge**

100 · 200 · 400 · 1000 mm

Einbautiefe

70 · 100 mm

Druckbelastung

1000 kg

Leuchtenlichtstrom

2–585 lm

Anschlussleistung

0,4–25,0 W

LED-Modul

Farbtemperatur 2700 K · 3000 K

Netzteil

passende Sicherheitsnetzteile
24 V DC sind separat zu
bestellen

Optisches System

Reflektor aus eloxiertem
Reinstaluminium

Schutzart IP 67**Schutzklasse III****Material**

Edelstahl, Aluminium
Sicherheitsglas

Lichtstärkeverteilung

[www](http://www.bega.com) P0973



auch als RGB-
Orientierungsleuchten
erhältlich

**Länge**

535 · 1025 · 1520 mm

Einbautiefe

130 mm

Druckbelastung

1000 kg

Leuchtenlichtstrom

975–5885 lm

Anschlussleistung

18,3–53,4 W

LED-Modul

Farbtemperatur 2700 K · 3000 K

Netzteil

DALI-steuerbar

Optisches System

Reflektoroberfläche aus
Reinstaluminium
BEGA Vortex Optics®

Schutzart IP 67**BEGA Thermal Management®****Material**

Edelstahl, Aluminium
Sicherheitsglas

Lichtstärkeverteilung

[www](http://www.bega.com) P0453

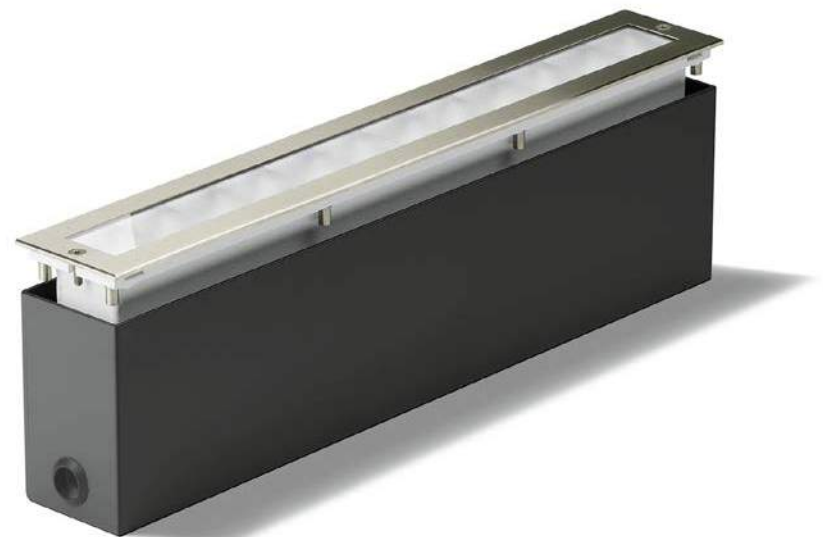

BODENEINBAULEUCHTEN FÜR DEN EINBAU IN BEFESTIGTE BODENFLÄCHEN · BODENAUFBAULEUCHTEN
Vielseitige Lösungen zur Beleuchtung von Bodenflächen

Die konvexen Leuchten dieser Baureihen dienen zur bodennahen Wegbeleuchtung. Sie kommen auf befestigten Flächen zum Einsatz und können temporären Druckbelastungen durch leichte Fahrzeuge ausgesetzt werden. Die Bodeneinbauleuchten mit geringen Durchmessern und Bodenaufbauleuchten können von Fahrzeugen mit luftgefüllten Reifen bei einer Druckbelastung von 1000 Kilogramm überrollt werden. Die Bodeneinbauleuchten mit großen Durchmessern nehmen eine Druckbelastung von 4000 Kilogramm auf.

Trotz ihrer optischen Ähnlichkeit weisen die Leuchten in ihrer Montagesituation deutliche Unterschiede auf. Bodeneinbauleuchten stehen mit ihrem Gehäuse auf einem Fundament. Bodenaufbauleuchten werden mit einer Montageplatte auf der Bodenfläche befestigt. Für besondere Installationsituationen steht ein passendes Anschlussgehäuse zur Verfügung.

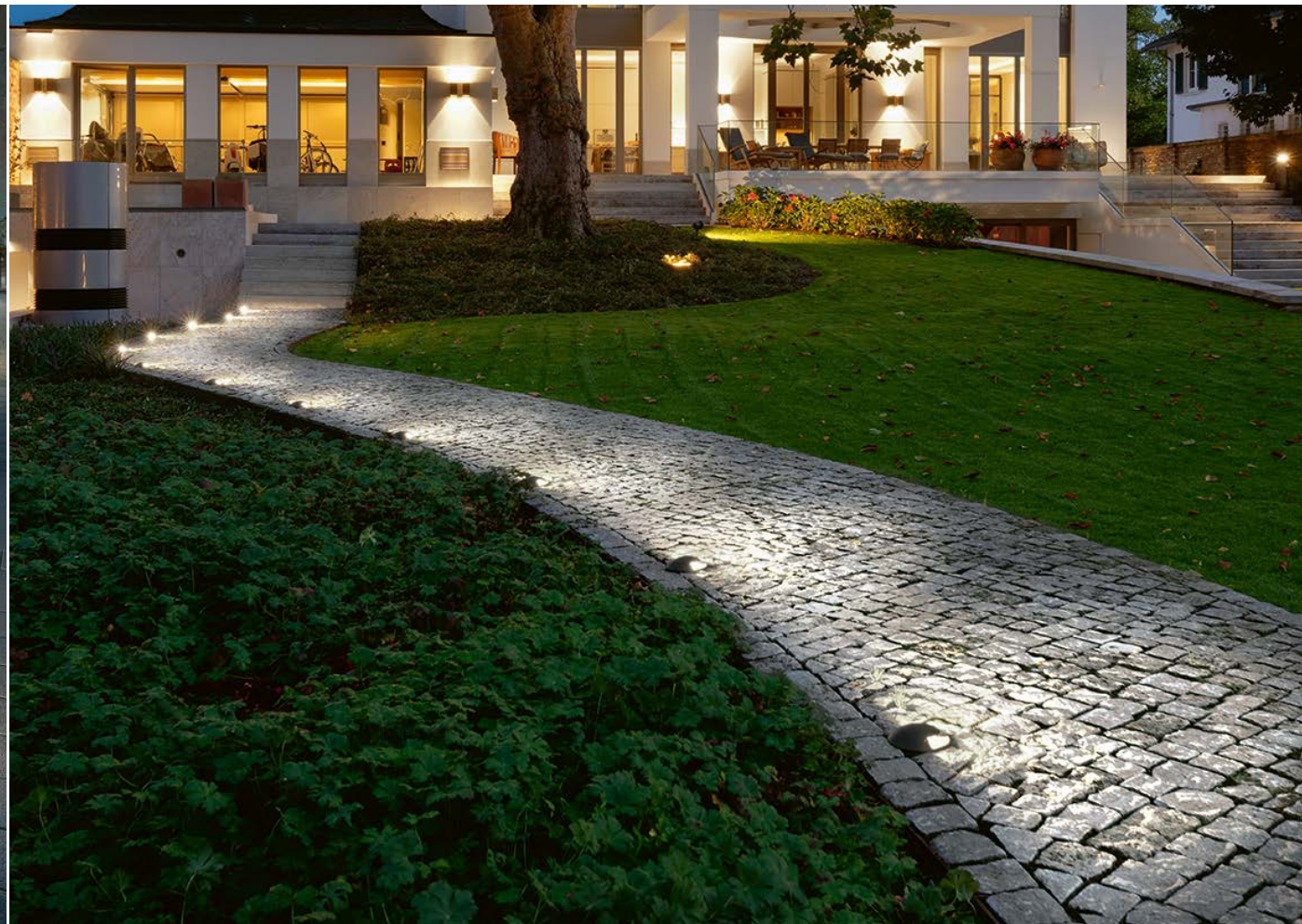

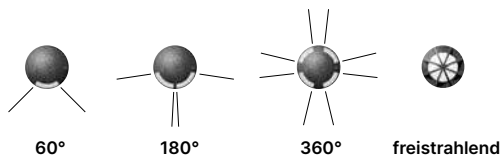

Leuchten dieser Baureihen eint ihr Erscheinungsbild: Sichtbar ist nur eine konvexe Haube aus Aluminiumguss mit Lichtaustritten von 60, 180 oder 360 Grad. Eine freistrahkende, vergitterte Signalleuchte rundet die Baureihe ab.



Die Technologie **BEGA Hybrid Optics®** steht für eine Kombination aus Linsen- und Reflektortechnik. Sie ermöglicht es, das Licht der LEDs effizient durch einen schmalen Lichtaustritt auf die zu beleuchtende Fläche zu richten.

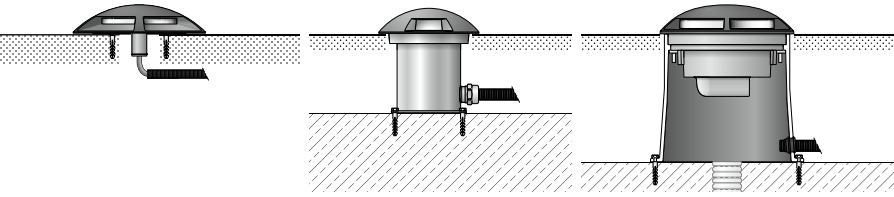
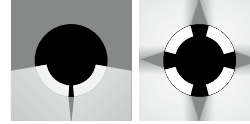

**Größe**

Ø 160 · 270 mm

Druckbelastung

1000 kg

Leuchtenlichtstrom

20–280 lm

Anschlussleistung

1,3–13,4 W

Lichtsektoren

1 × 180° · 1 × 360°

LED-Modul

Farbtemperatur 2700 K · 3000 K

Netzteil

passende Sicherheitsnetzteile
24 V DC sind separat zu
bestellen · on/off

Optisches System

Reflektor aus eloxiertem
Reinaluminium
BEGA Constant Optics®

Schutzart IP 67**Schutzklasse I und III****BEGA Thermal Management®****Material**

Aluminiumguss, Edelstahl
Borosilikatglas

Ergänzungsteil

Anschlussgehäuse

Leuchtenfarbe

BEGA Unidure®



 P0415



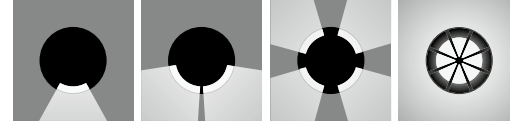

Größe
Ø 120 mm

Einbautiefe
95 mm

Druckbelastung
1000 kg

Leuchtenlichtstrom
25–95 lm

Anschlussleistung
2,3 · 6,0 W

Lichtsektoren
1 × 60° · 1 × 180° · 4 × 60°

LED-Modul
Farbtemperatur
2700 K · 3000 K

Netzteil
on/off

Schutzart IP 67
BEGA Thermal Management®

Material
Aluminiumguss, Edelstahl
Silikatglas

Leuchtenfarbe
BEGA Unidure®



 P0414



Größe
Ø 240 mm

Einbautiefe
230 mm

Druckbelastung
4000 kg

Leuchtenlichtstrom
125–580 lm

Anschlussleistung
5,0–22,0 W

Lichtsektoren
1 × 60° · 1 × 180° · 4 × 60°
freistrahelnd mit Gitter

LED-Modul
Farbtemperatur
2700 K · 3000 K

Netzteil
BEGA Ultimate Driver®
on/off · DALI-steuerbar

Optisches System
Reflektor aus eloxiertem
Reinaluminium
BEGA Hybrid Optics®

Schutzart IP 67
BEGA Thermal Management®

Material
hochfester Aluminiumguss
Borosilikatglas
innen weißes Kristallglas
glasfaserverstärkter Kunststoff

Leuchtenfarbe
BEGA Tricoat®



 P0927

BEGA Tricoat®
Beschichtungs-
technologie



Die Fassadenfluter

Bodeneinbau- und Bodenaufbauleuchten dieser Baureihen eint ihre Funktion. Sie sind vorzugsweise für die homogene Ausleuchtung der gesamten Fassade vom Sockel bis zur Dachtraufe entwickelt worden (Deutsches Patent DE 199 188 72). Die beiden für unterschiedliche Installationssituationen geschaffenen Ausführungen überzeugen mit Lichttechnik in maximaler Bauteilqualität – für Bereiche mit höchster Beanspruchung.

BEGA Bodeneinbauleuchten dieser Baureihe dienen zur vertikalen Beleuchtung von Fassaden. Zum Einsatz kommen sie auf befestigten Flächen – wie Pflasterungen –, die temporären Druckbelastungen durch Verkehrs- und Transportmittel ausgesetzt sind. Sie können von Fahrzeugen mit luftgefüllten Reifen bei einer Druckbelastung von 1000 Kilogramm überrollt werden. Die Ausführung der Haube erfolgt in beschichtetem Aluminiumguss oder in Bronzeguss.

BEGA Bodenaufbauleuchten dieser Baureihe dienen ebenfalls zur vertikalen Beleuchtung von Fassaden. Ihr Einsatzgebiet sind Flächen, die weder betreten noch befahren werden. Die Befestigung erfolgt mittels einer Montageplatte auf dem Untergrund. Für besondere Installationssituationen steht ein passendes Anschlussgehäuse zur Verfügung. Eine RGBW-Ausführung ermöglicht die Inszenierung der Fassade mit farbigem Licht.

Fassadenfluter mit breitstreuender asymmetrischer Lichtstärkeverteilung sind besonders geeignet für Anstrahlungen, bei denen ein Objekt mit hoher Gleichmäßigkeit beleuchtet werden soll. Die Werte der Tabellen zeigen die Richtwerte als Beleuchtungsstärke \bar{E} und E_{\min} auf der angestrahlten Fläche.



A	H	B	\bar{E}	E_{\min}
1 m	4 m	3 m	127 lx	21 lx
1,5 m	6 m	4,5 m	56 lx	10,5 lx
2 m	8 m	6 m	32 lx	6 lx



A	H	B	\bar{E}	E_{\min}
1,5 m	6 m	4,5 m	117 lx	20 lx
2 m	8 m	6 m	66 lx	11,4 lx
3 m	12 m	9 m	29 lx	5 lx

- A** Abstand der Leuchten zur Fassade
H Höhe der Fassade
B Abstand zwischen den Leuchten
 \bar{E} mittlere Beleuchtungsstärke auf der Fassade
 E_{\min} minimale Beleuchtungsstärke

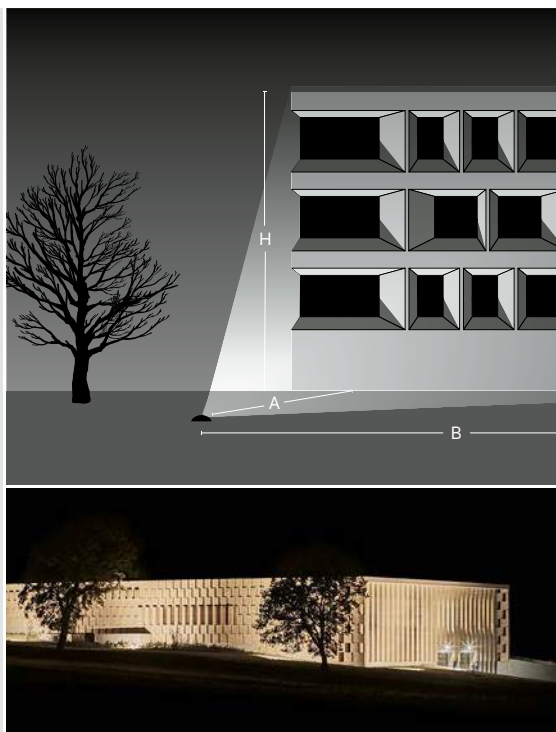



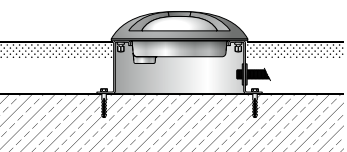

Wallwasher
**asymmetrisch-
breitstreudend**



Bronzeguss gehört zu den Werkstoffen, deren besondere Eigenschaften sich der Mensch früh zunutze machte. Ausschlaggebend sind hierbei die hohe Korrosionsbeständigkeit, die Widerstandsfähigkeit gegenüber Meerwasser und die beachtliche Verschleißfestigkeit.

Bodeneinbauleuchten



Größe

Ø 285 mm

Einbautiefe

110 mm

Druckbelastung

1000 kg

Leuchtenlichtstrom

2625–2660 lm

Anschlussleistung

27,0 W

LED-Modul

Farbtemperatur 3000 K · 4000 K

Netzteil

BEGA Ultimate Driver®
DALI-steuerbar

Optisches System

Reflektoroberfläche
Reinstaluminium
BEGA Constant Optics®

Schutzart IP 67

BEGA Thermal Management®

Material

Abdeckung Aluminium-
oder Bronzeguss
Aluminiumguss, Edelstahl
gehärtetes Kristallglas

Leuchtenfarbe

BEGA Unidure® Grafit
oder Bronzeguss



Lichtstärkeverteilung



www.bega.com P0440



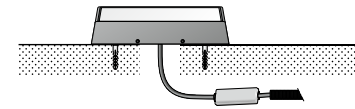

Wallwasher Bodenaufbauleuchte



Wallwasher
**asymmetrisch-
breitstreuend**

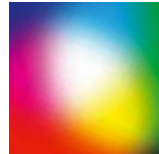

RGBW-Wallwasher
**asymmetrisch-
breitstreuend**

Größe
260 x 250 mm

Leuchtenlichtstrom
1910–4200 lm

Anschlussleistung
26,6 · 33,2 W

LED-Modul
Farbtemperatur 3000 K · 4000 K

Netzteil
DALI-steuerbar

Optisches System
Reflektor aus eloxiertem
Reinstaluminium
BEGA Constant Optics®

Schutzart IP 67

BEGA Thermal Management®

Material
Aluminiumguss · Sicherheitsglas

Ergänzungsteil
Anschlussgehäuse

Leuchtenfarbe
BEGA Unidure®



Lichtstärkeverteilung



 P0691



BODENAUFBAULEUCHTEN

Licht in Bodennähe

Bodenaufbauleuchten mit Licht aus geringen Lichtpunkthöhen sind für den Betrachter in der Regel blendfrei. Mit ihnen können je nach Lichtstärkeverteilung Einfahrten und Fußwege ausgeleuchtet werden. Sie können aber auch zur Markierung von Bodenflächen sowie zur optischen Führung im privaten und öffentlichen Bereich beitragen.

Die unterschiedlichen Lichtcharakteristiken von Bodenaufbauleuchten eint die Anwendung in niedriger Höhe. Architekturansichten werden nicht „verbaut“, die Leuchten bleiben dezent im Hintergrund.





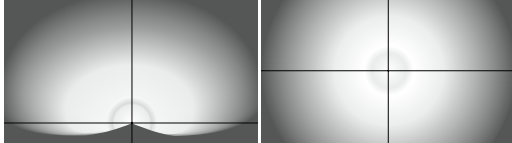

180°

360°

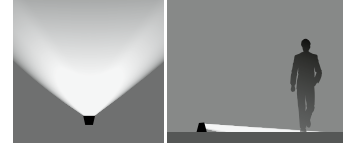

asymmetrische Lichtstärkeverteilung



Bodenaufbauleuchten

Größe

Ø 170 · 210 mm

Leuchtenlichtstrom

370–1655 lm

Lichtaustritt

180° · 360°

Anschlussleistung

6,6–22,0 W

LED-Modul

Farbtemperatur 3000 K · 4000 K

Netzteil

on/off · DALI-steuerbar

Optisches System

Reflektor aus eloxiertem Reinstaluminium
optische Silikonlinse
BEGA Hybrid Optics®

Schutzart IP 67

integrierter Wasserstopper

BEGA Thermal Management®

Ergänzungsteil

Anschlussgehäuse

Material

Aluminiumguss · Kristallglas
Anschlussleitung

Leuchtenfarbe

BEGA Unidure®

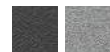

[www](http://www.bega.com) P0426



DarkSky

Breite

230 mm

Leuchtenlichtstrom

400 · 795 lm

< 1% im oberen Halbraum

Anschlussleistung

11,0 · 19,0 W

LED-Modul

Farbtemperatur 3000 K · 4000 K

Netzteil

DALI-steuerbar

Optisches System

Reflektor aus eloxiertem Reinstaluminium
BEGA Constant Optics®

Schutzart IP 67

BEGA Thermal Management®

Ergänzungsteil

Erdstück

Material

Aluminiumguss · Sicherheitsglas

Leuchtenfarbe

BEGA Unidure®

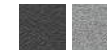

[www](http://www.bega.com) P0896

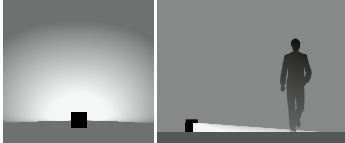

bandförmige Lichtstärkeverteilung

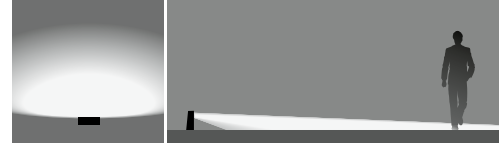

asymmetrisch-bandförmige Lichtstärkeverteilung



Größe

□ 200 mm

Leuchtenlichtstrom

505 · 515 lm

Anschlussleistung

9,5 W

LED-Modul

Farbtemperatur 3000 K · 4000 K

Netzteil

BEGA Ultimate Driver®
on/off

Schutzart IP 65

BEGA Thermal Management®

Ergänzungsteil

Erdstück

Material

Aluminiumguss · Kristallglas

Leuchtenfarbe

BEGA Unidure®



[www](http://www.bega.com) P0819



Breite

340 mm

Leuchtenlichtstrom

845 · 855 lm

Anschlussleistung

14,5 W

LED-Modul

Farbtemperatur 3000 K · 4000 K

Netzteil

DALI-steuerbar

Optisches System

Reflektor aus eloxiertem
Reinstaluminium
BEGA Constant Optics®

Schutzart IP 65

BEGA Thermal Management®

Ergänzungsteil

Erdstück

Material

Aluminiumguss · Sicherheitsglas

Leuchtenfarbe

BEGA Unidure®

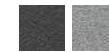

[www](http://www.bega.com) P0757

LICHTGESTALTUNGSELEMENTE

Mehr als nur Leuchten

Die Flächenstrukturierung von Wegen und Plätzen erfolgt oft durch die Verwendung unterschiedlicher Materialien, Farben, Pflastermaße und Fugenverläufe. Neben ihrer Beleuchtungsfunktion dienen BEGA Lichtgestaltungselemente zudem der Strukturierung und Gliederung von Flächen und Plätzen in privaten wie auch in öffentlichen Bereichen.

BEGA Lichtgestaltungselemente: Man kann auf ihnen sitzen und sie beleuchten in der Dunkelheit die Bodenfläche um ihren Standort herum bzw. vor der Leuchte. Sie sind robust konstruierte Gestaltungselemente aus Aluminium, in der BEGA Unidure® Beschichtung wahlweise in den Farben Grafit oder Silber erhältlich.

Sie sind klar in der Gestaltung, überzeugen durch ihre Materialität und beeindrucken mit ihrer nächtlichen Wirkung. So laden BEGA Lichtgestaltungselemente zum Verweilen ein – bei Tag und bei Nacht.





Diese Leuchten unserer Auswahl **Dark Sky** richten ihr Licht hocheffizient auf die zu beleuchtende Fläche. Es wird kein Licht in den oberen Halbraum der Leuchten emittiert.

bega.com/darksky





Lichtgestaltungselemente



Größe

□ 400 mm

Leuchtenlichtstrom

930 · 960 lm
< 1% im oberen Halbraum

Anschlussleistung

13,8 W

LED-Modul

Farbtemperatur 3000K · 4000K

Netzteil

BEGA Ultimate Driver®
DALI-steuerbar

Optisches System

Reflektor aus eloxiertem
Reinstaluminium
BEGA Constant Optics®

Schutzart IP 65

BEGA Thermal Management®

Material

Aluminiumguss · Sicherheitsglas

Montageplatte

zum Aufschrauben
auf ein Fundament

Leuchtenfarbe

BEGA Unidure®

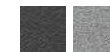

www  P0544

beqa.com

 PXXXX

Sie haben technische Fragen zum Produkt?
Sie benötigen Bestellnummern oder Licht-
verteilungskurven? Geben Sie bitte die
entsprechende Referenznummer PXXXX
in die Suchmaske auf unserer Website ein.



Seite 133



Seite 278



Seite 297

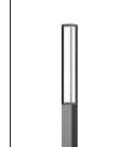

Seite 385



Seite 279



Größe

□ 400 mm

Leuchtenlichtstrom

925 · 970 lm

Anschlussleistung

15,0 W

LED-Modul

Farbtemperatur 3000 K · 4000 K

Netzteil

BEGA Ultimate Driver®
DALI-steuerbar

Schutzart IP 65

BEGA Thermal Management®

Material

Aluminiumguss
Kunststoffabdeckung

Montageplatte

zum Aufschrauben
auf ein Fundament

Leuchtenfarbe

BEGA Unidure®

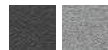

[www](http://www.bega.com) P0506



Größe

□ 400 mm

Leuchtenlichtstrom

790 · 820 lm

Anschlussleistung

17,8 W

LED-Modul

Farbtemperatur 3000 K · 4000 K

Netzteil

BEGA Ultimate Driver®
DALI-steuerbar

Schutzart IP 65

BEGA Thermal Management®

Material

Aluminiumguss
innenliegendes Kristallglas

Montageplatte

zum Aufschrauben
auf ein Fundament

Leuchtenfarbe

BEGA Unidure®

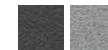

[www](http://www.bega.com) P0938



Accoya®

Ausgangspunkt für das extrem maßhaltige und dauerhafte Accoya®-Holz ist Kiefernholz, das ausschließlich aus nachhaltiger Forstwirtschaft stammt. Es wird über den gesamten Querschnitt hinweg einer gleichmäßigen Acetylierungsbehandlung unterzogen. So bleibt nicht nur die Oberfläche, sondern das ganze Holz bis zum Kern optimal vor Umwelt- und Witterungseinflüssen geschützt.



LICHTGESTALTUNGSELEMENTE

Licht zum Verweilen

Die Flächenstrukturierung von Wegen und Plätzen erfolgt oft durch die Verwendung unterschiedlicher Materialien, Farben, Pflastermaße und Fugenverläufe. Besonders stilvoll gelingt die Strukturierung in privaten wie auch in öffentlichen Bereichen mit BEGA Lichtgestaltungselementen, welche diese Orientierungshilfe durch die Beleuchtungsfunktion auch bei Nacht fortführen.

BEGA Lichtgestaltungselemente dienen der Beleuchtung von Flächen und laden zugleich als Sitzgelegenheiten zum Verweilen ein. Sie sind robust konstruierte Gestaltungselemente aus Aluminium, wahlweise in einer BEGA Unidure® Beschichtung in den Farben Grafit oder Silber. Optional sind auch Sitzflächen aus Accoya®-Holz erhältlich.



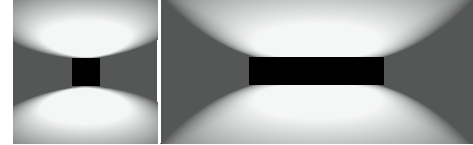

optional:
Echtholz Sitzfläche
aus Accoya®

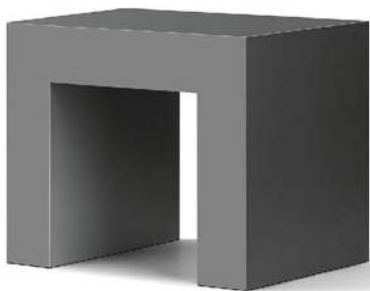

Größe

500 × 400 mm

Leuchtenlichtstrom

555 · 575 lm

Anschlussleistung

7,4 W

LED-Modul

Farbtemperatur 3000 K · 4000 K

Netzteil

DALI-steuerbar

Schutzart IP 65

BEGA Thermal Management®

Material

Aluminium · Sicherheitsglas

optional:

Echtholz Sitzfläche aus Accoya®

2 Montageplatten

zum Aufschrauben
auf ein Fundament

Leuchtenfarbe

BEGA Unidure®

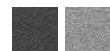

[www](http://www.bega.com) P0566

Größe

1800 × 400 mm

Leuchtenlichtstrom

1110 · 1150 lm

Anschlussleistung

14,8 W

LED-Modul

Farbtemperatur 3000 K · 4000 K

Netzteil

DALI-steuerbar

Schutzart IP 65

BEGA Thermal Management®

Material

Aluminium · Sicherheitsglas

optional:

Echtholz Sitzfläche aus Accoya®

2 Montageplatten

zum Aufschrauben
auf ein Fundament

Leuchtenfarbe

BEGA Unidure®



[www](http://www.bega.com) P0536

WEGELEUCHTE · HINWEISLEUCHTE

Leiten, lenken und informieren

Licht hat nicht nur leitenden Charakter, es kann auch Informationen sichtbar machen. Hinweisleuchten informieren zum Beispiel über Art und Verwendung eines Gebäudes oder geben Auskunft über Straßen und Hausnummern.

Wegeleuchten können Räume und Bereiche begrenzen und somit Personen bei Tag und bei Nacht Orientierung geben. Als gestalterische Alternative zu Pollerleuchten übernehmen sie zudem die Ausleuchtung von Wegen, Eingängen und Zufahrten.





Größe

1755 × 1000 mm

Hinweisschild

individuelle ein- oder
zweiseitige Beschriftung

Schildhöhe

150–350 mm

Leuchtenlichtstrom

3655 · 3835 lm
< 1% im oberen Halbraum

Anschlussleistung

53,0 W

LED-Modul

Farbtemperatur 3000 K · 4000 K

Netzteil

DALI-steuerbar

Schutzart IP 65

BEGA Thermal Management®

Material

Aluminium · Sicherheitsglas

Erdstück

zum Einbau ins Erdreich

Leuchtenfarbe

BEGA Unidure®



www.bega.com P0601





BEGA Systempollerleuchten

BEGA Systempollerleuchten ermöglichen als modulares System die Kombination von Leuchtenköpfen und Pollerrohren mit verschiedenen Zusatzfunktionen.

Oft werden in einer Beleuchtungsanlage Leuchten gleicher Bauart und Lichttechnik, jedoch in unterschiedlichen Höhen oder Durchmessern gewünscht. Zusatzkomponenten wie eingebaute Scheinwerfer, Notlichtbatterien, Bewegungs- und Lichtsensoren, Steuermodule für Zigbee, Durchfahrtschutz, Wasseranschlüsse, abschließbare Steckdosen und Lademoduleinsätze für E-Fahrzeuge können sinnvolle Ergänzungen sein. Separate zusätzliche Installationen entfallen und die Kosten werden reduziert.

Neben den Pollerrohren aus Aluminium bieten wir Pollerrohre ohne Zusatzkomponenten auch in der Kombination von Aluminiumguss und Accoya®-Holz an. Bestellen Sie einfach den Pollerleuchtenkopf und ergänzend das gewünschte Pollerrohr. Während der Montage können beide Module einfach und schnell miteinander verbunden werden.



BEGA SYSTEMPOLLERLEUCHTEN

Übersicht der Systemkomponenten

Zur Planung Ihrer Beleuchtungsanlage entscheiden Sie sich für den Pollerleuchtenkopf mit der gewünschten Lichtverteilung. Zusätzliche Funktionen ergänzen Sie dann durch die Wahl des passenden Pollerleuchtenrohrs.

Bestellen Sie einfach den Pollerleuchtenkopf und zusätzlich das gewünschte Pollerrohr. Während der Montage können beide Module unkompliziert und schnell miteinander verbunden werden.

Weiterführende Informationen zu allen Pollerrohren finden Sie unter bega.com/systempollerleuchten

Pollerleuchtenköpfe

LED-Modul

Farbtemperatur 3000 K · 4000 K

Netzteil

on/off · DALI-steuerbar

Schutzart IP 65

BEGA Thermal Management®

Material

Aluminiumguss
Glas oder Kunststoffzylinder

Leuchtenfarbe

BEGA Unidure®

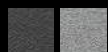

Pollerleuchtenrohre

Material

Aluminiumguss
Aluminium
Accoya®-Holz

Leuchtenfarbe

BEGA Unidure®

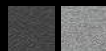

Pollerleuchtenköpfe

Freistrahlendendes Licht



Lichtaustritt 360°
Seite 267



Lichtaustritt 360°
Seite 266



Lichtaustritt 180°
Seite 266



Lichtaustritt 360°
Seite 267



Lichtaustritt 360°
Seite 278

Abgeblendetes Licht



Lichtaustritt 360°
Seite 271



Lichtaustritt 360°
Seite 270



Lichtaustritt 180°
Seite 270



Lichtaustritt 360°
Seite 274



Lichtaustritt 360°
Seite 271



Lichtaustritt 180°
Seite 271



Lichtaustritt 360°
Seite 279



Lichtaustritt 360°
Seite 275

Pollerleuchtenrohre



ohne zusätzliche Komponenten

P0539 · P0447



ohne zusätzliche Komponenten, mit Accoya®-Holz

P0990 · P0951



mit Zigbee-Steuermodul

P0628 · P0982



mit Notlicht-einzelbatterie

P0674 · P0953



mit PIR-Bewegungs- und -Lichtsensor

P0759 · P0709



BEGA Vehicle Blocker® als Durchfahrerschutz

P0682 · P0991



mit eingebautem Scheinwerfer

P0993 · P0505



mit Wasseranschluss G 1/2" und G 3/4" hinter einer abschließbaren Tür

P0937 · P0864



mit einer frei zugänglichen Schutzkontaktsteckdose

P0955 · P0633



mit 2 Schutzkontaktsteckdosen hinter einer abschließbaren Tür

P0769 · P0816



ohne Installationseinsätze mit abschließbarer Tür

P0785



Installationseinsätze hinter einer abschließbaren Tür

P0785



mit Lademodulinsert für E-Fahrzeuge (Typ 2)

P0724



Rohrabschlüsse ohne Beleuchtungsfunktion

P0692 · P0959

Kombinationsmöglichkeiten

Pollerleuchtenköpfe / Rohrabschlüsse ohne Beleuchtungsfunktion

											
Katalogseite	266	267	267	270	271	271	274	275	278	279	261

Pollerleuchtenrohre

Größe Ø/□ in mm	140	190	265	140	190	140	190	140	190	140	190	265	190	190	265	140	190	265	160	220	160	220	Ø/□	
ohne Komponenten in zwei Höhen Aluminium oder Accoya®-Holz und Aluminium	•	•	•	•	•	•	•	•	•	•	•	•	•	•	•	•	•	•	•	•	•	•	•	•
mit Zigbee-Steuermodul		•	•		•		•		•		•	•		•	•		•	•		•	•		•	•
mit Notlichteinzelbatterie		•	•		•		•		•		•	•		•	•		•	•		•	•		•	•
mit PIR-Bewegungs- und -Lichtsensor	•	•	•	•	•	•	•	•	•	•	•	•	•	•	•	•	•	•	•	•	•	•	•	•
mit PIR-Bewegungs- und -Lichtsensor · DALI		•	•		•		•		•		•	•		•	•		•	•		•	•		•	•
Durchfahrtschutz bis 7,5 t BEGA Vehicle Blocker®			•									•			•			•			•		•	•
mit Scheinwerfer		•			•		•		•		•	•		•	•		•	•		•	•		•	•
mit Wasseranschluss G½ und G¾ hinter einer abschließbaren Tür		•	•		•		•		•		•	•		•	•		•	•		•	•		•	•
mit einer frei zugänglichen Schutzkontaktsteckdose	•	•		•	•	•	•	•	•	•	•	•	•	•	•	•	•	•	•	•	•	•	•	•
mit 2 Schutzkontaktsteckdosen hinter einer abschließbaren Tür		•	•		•		•		•		•	•		•	•		•	•		•	•		•	•
für Installationseinsätze hinter einer abschließbaren Tür			•									•			•			•			•		•	•
mit Lademoduleinsatz für E-Fahrzeuge (Typ 2)			•									•			•			•			•		•	•



INTELLIGENTE LADEEINHEITEN FÜR ELEKTROFAHRZEUGE

Laden, wo Licht ist

Ein praktisches Duo: Die Ladeeinheit – integriert in eine Systempollerleuchte – bildet eine effiziente Kombination von Ladefunktion und Beleuchtung.

Bei Systempollerleuchten können Köpfe mit verschiedenen Lichtstärkeverteilungen eingesetzt werden. So lässt sich an Parkbuchten und -flächen eine Beleuchtungsfunktion mit einer Ladeoption ergänzen.

[www](#) P0724



Weitere Lösungen zur E-Mobilität finden Sie auf den Seiten 354–361.



SYSTEMPOLLERROHRE MIT
WASSERANSCHLUSS

Wasser marsch!

Die Systempollerrohre mit integriertem Wasseranschluss G $\frac{1}{2}$ " oder G $\frac{3}{4}$ " verbinden den Einsatz von Beleuchtungselementen mit der Wasserversorgung zum Beispiel in Parkanlagen und Innenstädten.

Alle Komponenten des Wasseranschlusses besitzen eine Trinkwasserzulassung. Die Wasserversorgung ist auch bei geschlossener Tür nutzbar.

[www](#) P0937 · P0864

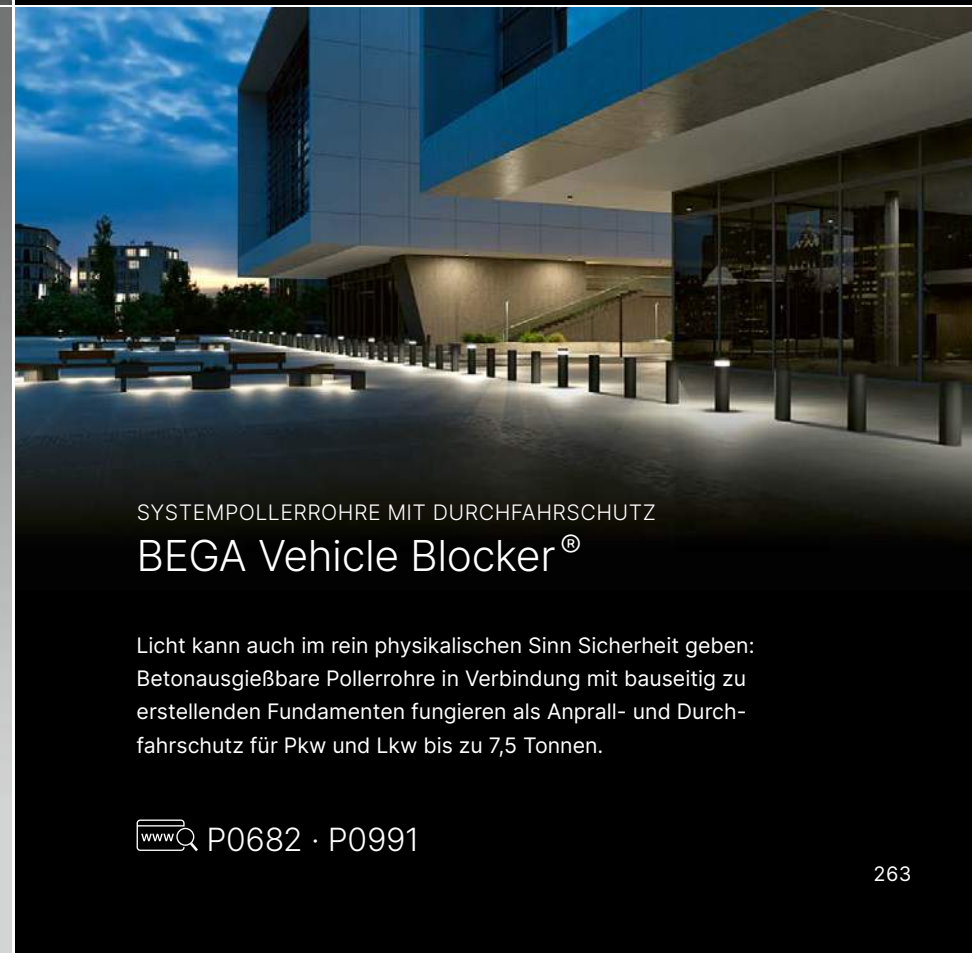

SYSTEMPOLLERROHRE MIT DURCHFAHRSCHUTZ

BEGA Vehicle Blocker[®]

Licht kann auch im rein physikalischen Sinn Sicherheit geben: Betonausgießbare Pollerrohre in Verbindung mit bauseitig zu erstellenden Fundamenten fungieren als Anprall- und Durchfahrtschutz für Pkw und Lkw bis zu 7,5 Tonnen.

[www](#) P0682 · P0991

FREISTRAHLENDES LICHT

Gutes Licht in Kombination

Innerhalb unseres modularen Pollerleuchtenkonzepts bieten wir unterschiedliche gestalterische Möglichkeiten an, mit freistrahlen- dem Licht Wege, Plätze oder auch Bodenflächen von Eingangs- bereichen und Zufahrten zu beleuchten. Je nach Leuchtentyp können Sie zwischen verschiedenen Abmessungen, Lichtpunkt- höhen, Lichtleistungen und einem 180°- oder 360°-Lichtaustritt wählen. Für Bereiche, in denen Leuchtenabdeckungen einen konstruktiven Schutz erfordern, sind einige Varianten mit einem Schutzgitter ausgestattet.



BEGA Systempollerleuchten

Die Funktionalität der BEGA Systempollerleuchten geht weit über die reine Beleuchtungsfunktion hinaus. Zusatzkomponenten wie eingebaute Scheinwerfer, Notlicht- batterien, Bewegungs- und Lichtsensoren, Steuermodule für Zigbee, Durchfahrtschutz, Wasseranschlüsse, abschließbare Steckdosen und Lademoduleinsätze für E-Fahrzeuge können sinnvolle Ergänzungen sein. Separate zusätzliche Installa- tionen entfallen und die Kosten werden reduziert.

Einen Überblick aller Leuchtenköpfe und Zusatzfunktionen geben die Seiten 260–263.





BEGA Systempollerleuchtenköpfe

Größe
Ø 140 · 190 · 265 mm

Leuchtenlichtstrom
115–900 lm

Lichtaustritt
180° · 360°

Anschlussleistung
7,0–32,4 W

LED-Modul
Farbtemperatur 3000 K · 4000 K

Netzteil
on/off · DALI-steuerbar

Schutzart IP 65

BEGA Thermal Management®

Material
Aluminiumguss
innen weißes Kristallglas

Leuchtenfarbe
BEGA Unidure®

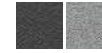

 P0722



BEGA Systempollerleuchten ermöglichen als modulares System die Kombination von Leuchtenköpfen und Pollerrohren mit verschiedenen Zusatzfunktionen.



Größe

Ø 140 · 190 mm

Leuchtenlichtstrom

410–1005 lm

Lichtaustritt

360°

Anschlussleistung

7,0–19,5 W

LED-Modul

Farbtemperatur 3000 K · 4000 K

Netzteil

on/off · DALI-steuerbar

Schutzart IP 65**BEGA Thermal Management®****Material**Aluminiumguss
weißer Kunststoffzylinder**Leuchtenfarbe**

BEGA Unidure®

 P0519
**Größe**

Ø 140 · 190 mm

Leuchtenlichtstrom

485–1265 lm

Lichtaustritt

360°

Anschlussleistung

7,0–19,5 W

LED-Modul

Farbtemperatur 3000 K · 4000 K

Netzteil

on/off · DALI-steuerbar

Schutzart IP 65**BEGA Thermal Management®****Material**Aluminiumguss
innen weißes Kristallglas**Leuchtenfarbe**

BEGA Unidure®

 P0407



GERICHTETES LICHT

Die Synthese von Design und Funktionalität

Innerhalb unseres modularen Pollerleuchtenkonzepts bieten wir unterschiedliche gestalterische Möglichkeiten an, mit gerichtetem Licht Wege, Plätze oder auch Bodenflächen von Eingangsbereichen und Zufahrten zu beleuchten. Je nach Leuchtentyp können Sie zwischen verschiedenen Abmessungen, Lichtpunkthöhen, Lichtleistungen und einem 180°- oder 360°-Lichtaustritt wählen.



BEGA Systempollerleuchten

Die Funktionalität der BEGA Systempollerleuchten geht weit über die reine Beleuchtungsfunktion hinaus. Zusatzkomponenten wie eingebaute Scheinwerfer, Notlichtbatterien, Bewegungs- und Lichtsensoren, Steuermodule für Zigbee, Durchfahrtschutz, Wasseranschlüsse, abschließbare Steckdosen und Lademoduleinsätze für E-Fahrzeuge können sinnvolle Ergänzungen sein. Separate zusätzliche Installationen entfallen und die Kosten werden reduziert.

Einen Überblick aller Leuchtenköpfe und Zusatzfunktionen geben die Seiten 260–263.



BEGA

Systempollerleuchtenköpfe

Größe

Ø 140 · 190 mm

Leuchtenlichtstrom

320–1930 lm

Lichtaustritt

180° · 360°

Anschlussleistung

6,0–19,5 W

LED-Modul

Farbtemperatur 3000 K · 4000 K

Netzteil

on/off · DALI-steuerbar

Optisches System

Reflektor aus eloxiertem
Reinstaluminium
BEGA Constant Optics®

Schutzart IP 65**BEGA Thermal Management®****Material**

Aluminiumguss · Borosilikatglas

Leuchtenfarbe

BEGA Unidure®

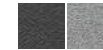
**Lichtstärkeverteilung**

symmetrisch
symmetrisch-breitstreuend
asymmetrisch
asymmetrisch-bandförmig

 P0386



BEGA Systempollerleuchten ermöglichen als modulares System die Kombination von Leuchtenköpfen und Pollerrohren mit verschiedenen Zusatzfunktionen.



Größe
Ø 140 · 190 · 265 mm

Leuchtenlichtstrom
440 – 2960 lm

Lichtaustritt
180° · 360°

Anschlussleistung
5,8 – 26,6 W

LED-Modul
Farbtemperatur 3000 K · 4000 K

Netzteil
on/off · DALI-steuerbar

Optisches System
Reflektor aus eloxiertem
Reinstaluminium
BEGA Constant Optics®

Schutzart IP 65
BEGA Thermal Management®

Material
Aluminiumguss · Borosilikatglas

Leuchtenfarbe
BEGA Unidure®

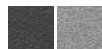

 P0815

Größe
Ø 360 mm
Pollerrohr: Ø 190mm

Leuchtenlichtstrom
1625 · 1665 lm

Lichtaustritt
360°

Anschlussleistung
19,5 W

LED-Modul
Farbtemperatur 3000 K · 4000 K

Netzteil
DALI-steuerbar

Optisches System
Reflektor aus eloxiertem
Reinstaluminium
BEGA Constant Optics®

Schutzart IP 65
BEGA Thermal Management®

Material
Aluminiumguss · klares Kristallglas

Leuchtenfarbe
BEGA Unidure®

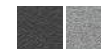

 P0844





DarkSky

Diese Leuchten unserer Auswahl **Dark Sky** richten ihr Licht hoch-effizient auf die zu beleuchtende Fläche. Es wird kein Licht in den oberen Halbraum der Leuchten emittiert.

bega.com/darksky



BugSaver

Leuchten mit der **BEGA BugSaver**® Technologie haben wir für eine effiziente Beleuchtung im urbanen wie im naturnahen Umfeld entwickelt. Bei diesem System kann auf ein amberfarbenes Licht umgeschaltet werden, das Insekten deutlich weniger anlockt.

bega.com/bug saver

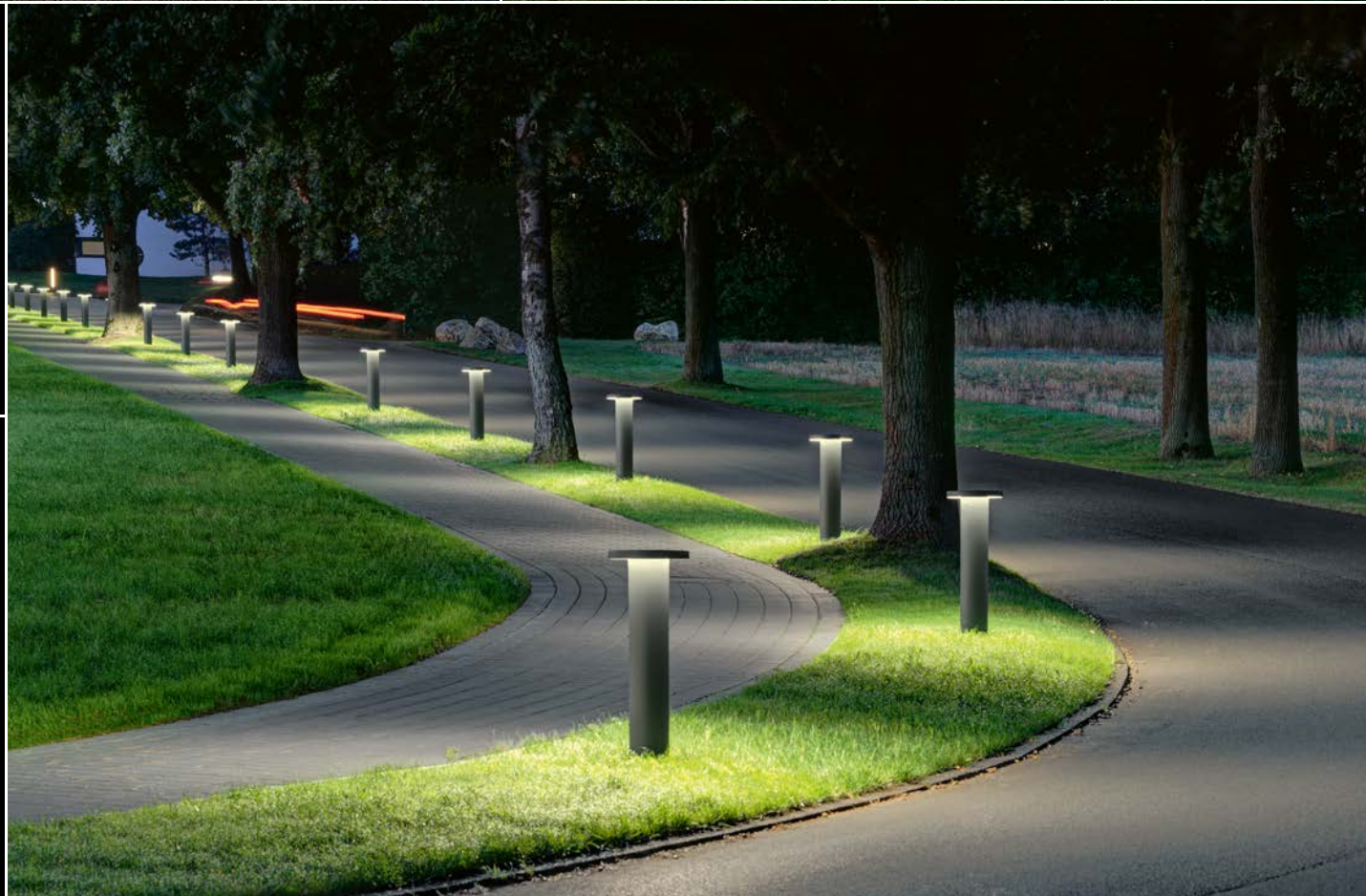

BEGA Systempollerleuchten

Die Funktionalität der BEGA Systempollerleuchten geht weit über die reine Beleuchtungsfunktion hinaus. Zusatzkomponenten wie eingebaute Scheinwerfer, Notlichtbatterien, Bewegungs- und Lichtsensoren, Steuermodule für Zigbee, Durchfahrtschutz, Wasseranschlüsse, abschließbare Steckdosen und Lademoduleinsätze für E-Fahrzeuge können sinnvolle Ergänzungen sein. Separate zusätzliche Installationen entfallen und die Kosten werden reduziert.

Einen Überblick aller Leuchtenköpfe und Zusatzfunktionen geben die Seiten 260–263.



ABGEBLENDETES LICHT

Innovation durch Kombination

Innerhalb unseres modularen Pollerleuchtenkonzepts bieten wir unterschiedliche gestalterische Möglichkeiten an, mit abgeblendetem Licht blendfrei Wege, Plätze oder auch Bodenflächen von Eingangsbereichen und Zufahrten zu beleuchten.

Je nach Leuchtentyp können Sie zwischen verschiedenen Abmessungen und Lichtpunkthöhen wählen.





BEGA Systempollerleuchten ermöglichen als modulares System die Kombination von Leuchtenköpfen und Pollerrohren mit verschiedenen Zusatzfunktionen.

BEGA Systempollerleuchtenköpfe

Größe

Ø 190 · 265 mm

Leuchtenlichtstrom

1435–2075 lm

Lichtaustritt

360°

Anschlussleistung

19,5–32,4 W

LED-Modul

Farbtemperatur 3000 K · 4000 K

Netzteil

DALI-steuerbar

Optisches System

Reflektor aus eloxiertem
Reinstaluminium
BEGA Constant Optics®

Schutzart IP 65

BEGA Thermal Management®

Material

Aluminiumguss · Sicherheitsglas

Leuchtenfarbe

BEGA Unidure®

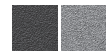

 P0881



**Größe**

Ø 280 mm, Pollerrohr: Ø 140 mm
Ø 380 mm, Pollerrohr: Ø 190 mm
Ø 530 mm, Pollerrohr: Ø 265 mm

Leuchtenlichtstrom

940–3035 lm

Lichtaustritt

360°
0% im oberen Halbraum

Anschlussleistung

9,0–27,0 W

LED-Modul

Farbtemperatur 3000 K · 4000 K

Netzteil

on/off · DALI-steuerbar

Optisches System

Reflektor aus eloxiertem
Reinstaluminium
BEGA Constant Optics®

Schutzart IP 65**BEGA Thermal Management®****Material**

Aluminiumguss · Sicherheitsglas

Leuchtenfarbe

BEGA Unidure®



 P0475



FREISTRAHLEND · ABGEBLENDET

Eine Form, viele Funktionen

Innerhalb unseres modularen Pollerleuchtenkonzepts bieten wir unterschiedliche gestalterische Möglichkeiten an, mit freistrahlemdem oder abgeblendetem Licht Wege, Plätze oder auch Bodenflächen von Eingangsbereichen und Zufahrten zu beleuchten. Je nach Leuchtentyp können Sie zwischen verschiedenen Abmessungen und Lichtpunkthöhen wählen.





BEGA Systempollerleuchten

Die Funktionalität der BEGA Systempollerleuchten geht weit über die reine Beleuchtungsfunktion hinaus.

Zusatzkomponenten wie eingebaute Scheinwerfer, Notlichtbatterien, Bewegungs- und Lichtsensoren, Steuermodule für Zigbee, Durchfahrtschutz, Wasseranschlüsse, abschließbare Steckdosen und Lademoduleinsätze für E-Fahrzeuge können sinnvolle Ergänzungen sein. Separate zusätzliche Installationen entfallen und die Kosten werden reduziert.

Einen Überblick aller Leuchtenköpfe und Zusatzfunktionen geben die Seiten 260–263.





BEGA Systempollerleuchten ermöglichen als modulares System die Kombination von Leuchtenköpfen und Pollerrohren mit verschiedenen Zusatzfunktionen.



Seite 133



Seite 133



Seite 253



Seite 297

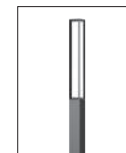

Seite 385

BEGA Systempollerleuchtenköpfe

Größe

□ 160 · 220 mm

Leuchtenlichtstrom

820 – 1830 lm

Lichtaustritt

360°

Anschlussleistung

9,8 · 18,0 W

LED-Modul

Farbtemperatur 3000 K · 4000 K

Netzteil

DALI-steuerbar

Schutzart IP 65

BEGA Thermal Management®

Material

Aluminiumguss
innen weißes Kristallglas

Leuchtenfarbe

BEGA Unidure®

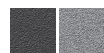

[www](http://www.bega.com) P0903

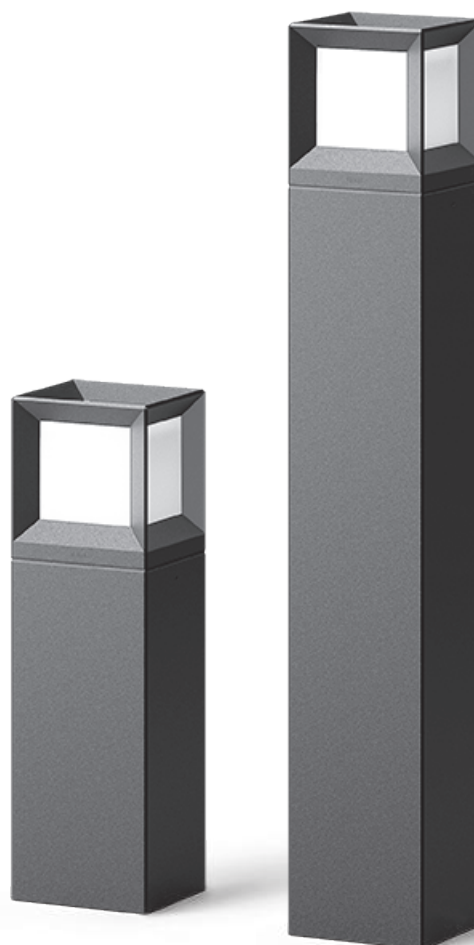



Seite 253



DarkSky

Größe

□ 160 · 220 mm

Leuchtenlichtstrom

450–795 lm

Lichtaustritt

360°

Anschlussleistung

19,5 · 29,2 W

LED-Modul

Farbtemperatur 3000 K · 4000 K

Netzteil

DALI-steuerbar

Schutzart IP 65

BEGA Thermal Management®

Material

Aluminiumguss

Borosilikatglas oder Kristallglas

Leuchtenfarbe

BEGA Unidure®

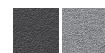

[www](http://www.bega.com) P0690





POLLERLEUCHTEN

Licht auf der Fläche

Die sich nach hinten verjüngende Trapezform dieser Pollerleuchten macht sie zu markanten Lichtspendern in einer optisch schlanken Form. Diese Leuchten stehen in zwei Ausführungen in zwei Größen und Lichtleistungen zur Verfügung. Die beiden einseitigen Lichtstärkeverteilungen eignen sich für die räumlich tiefe oder für die bandförmige Ausleuchtung von horizontalen Flächen.

Bei Leuchten für die räumlich tiefe Ausleuchtung horizontaler Flächen wird das Licht vornehmlich flächig tief nach unten gerichtet und ist oberhalb der Waagerechten vollständig abgeblendet. Die größte Beleuchtungsstärke wird im unmittelbaren Umfeld der Leuchte erzeugt. Bei maximaler Entblendung entstehen so gleichmäßig beleuchtete breite Wege und Flächen, die einen hohen Sehkomfort ermöglichen.

Mit bandförmiger Lichtstärkeverteilung geben die Pollerleuchten ihr Licht eher in die Breite ab. Es wird nach unten gerichtet und ist oberhalb der Waagerechten abgeblendet. Dadurch dienen die Pollerleuchten zur breitstreuenden und gleichmäßigen Beleuchtung von Flächen und Wegeführungen in Leuchtennähe.



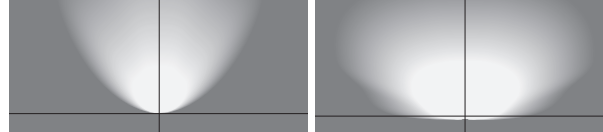

räumlich tiefe Ausleuchtung

bandförmige Ausleuchtung

Höhe

800 · 1100 mm

Leuchtenlichtstrom

425 – 2040 lm

Anschlussleistung

5,5 – 21,2 W

LED-Modul

Farbtemperatur 3000 K · 4000 K

Netzteil

DALI-steuerbar

Optisches System

Reflektor aus eloxiertem
Reinstaluminium
BEGA Constant Optics®

Schutzart IP 65

BEGA Thermal Management®

Ergänzungsteil

Erdstück

Material

Aluminium, Aluminiumguss
Sicherheitsglas

Leuchtenfarbe

BEGA Unidure®

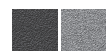

[www](http://www.bega.com) P0831





Freistrahlenendes Licht

Das Licht wird mit hohem vertikalem Beleuchtungsstärkeanteil frei in den Raum abgegeben. Bodenflächen, Personen sowie architektonische Elemente im Umfeld der Leuchte werden bei gleicher Entfernung gleich hell beleuchtet.



Abgeblendetes Licht / asymmetrische Lichtstärkeverteilung

Das Licht wird vornehmlich räumlich tief nach unten gerichtet und ist oberhalb der Waagerechten vollständig abgeblendet. Die größte Beleuchtungsstärke wird im unmittelbaren Umfeld der Leuchte erzeugt. Bei maximaler Entblendung entstehen so gleichmäßig beleuchtete Wege und Flächen, die einen hohen Sehkomfort ermöglichen.



Asymmetrisch-bandförmige Lichtstärkeverteilung

Das Licht wird vornehmlich in die Breite des Raums abgegeben. Es wird nach unten gerichtet und ist oberhalb der Waagerechten abgeblendet. So dienen die Pollerleuchten zur breitstreuenden und gleichmäßigen Beleuchtung von Flächen und Wegeführungen in Leuchtnähe.

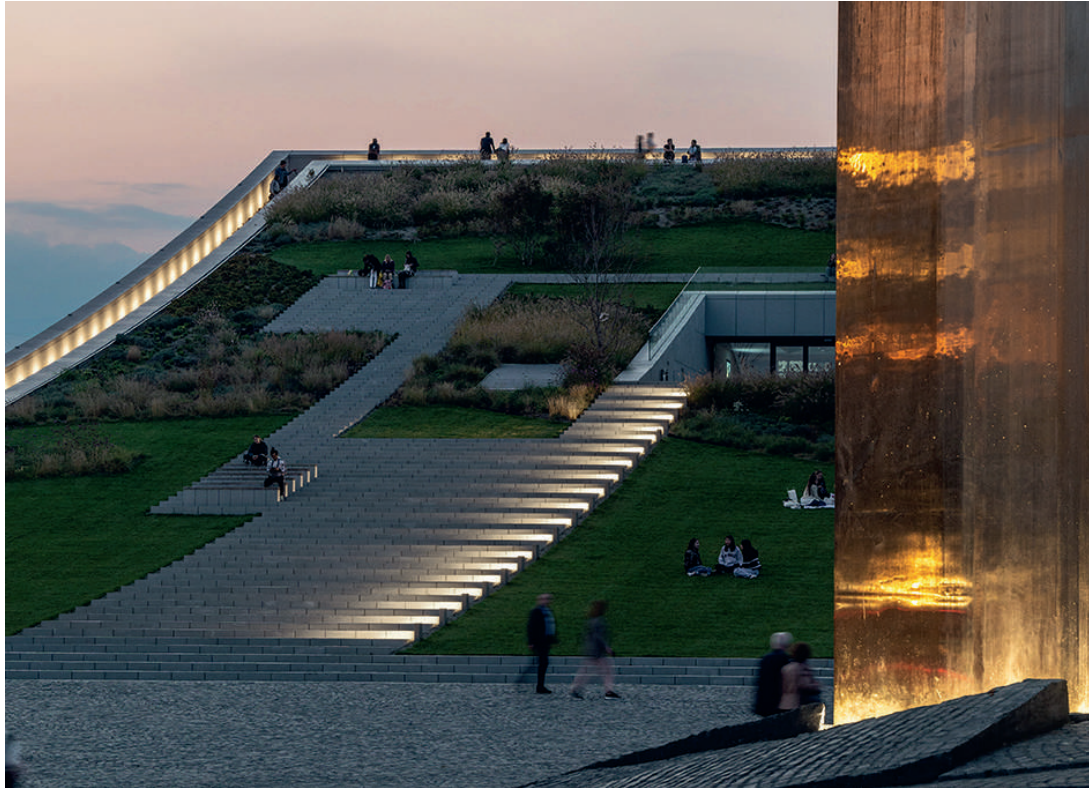

POLLERLEUCHTEN Licht in Bestform

Pollerleuchten, die ihr Licht in eine bestimmte Richtung abgeben, werden innerhalb einer Installation oft in verschiedenen Lichtstärkeverteilungen und Lichtpunkthöhen benötigt – manchmal auch in unterschiedlichen Dimensionen.

Zwei Baureihen mit gleicher gestalterischer Grundform, jedoch mit unterschiedlicher Lichtstärkeverteilung stehen für differenzierte Planungsanforderungen zur Verfügung. Die erste umfasst verschiedene Dimensionen mit unterschiedlichen Lichtleistungen. Die zweite Baureihe beinhaltet Pollerleuchten gleichen Querschnitts und gleicher Lichtleistung in unterschiedlichen Bauhöhen – 400 und 800 Millimeter.



DarkSky

Diese Leuchten unserer Auswahl **Dark Sky** richten ihr Licht hoch-effizient auf die zu beleuchtende Fläche und geben weniger als 1% ihres Leuchtenlichtstroms in den oberen Halbraum der Leuchte ab.

bega.com/darksky



freistrahrendes Licht

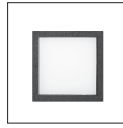

Seite 56

Pollerleuchten

Höhe

800 · 1000 mm

Leuchtenlichtstrom

320–780 lm

Anschlussleistung

3,9 · 11,0 W

LED-Modul

Farbtemperatur 3000 K · 4000 K

Netzteil

on/off · DALI-steuerbar

Schutzart IP 65

BEGA Thermal Management®

Ergänzungsteil

Erdstück

Material

Aluminium, Aluminiumguss
Sicherheitsglas

Leuchtenfarbe

BEGA Unidure®



www  P0701

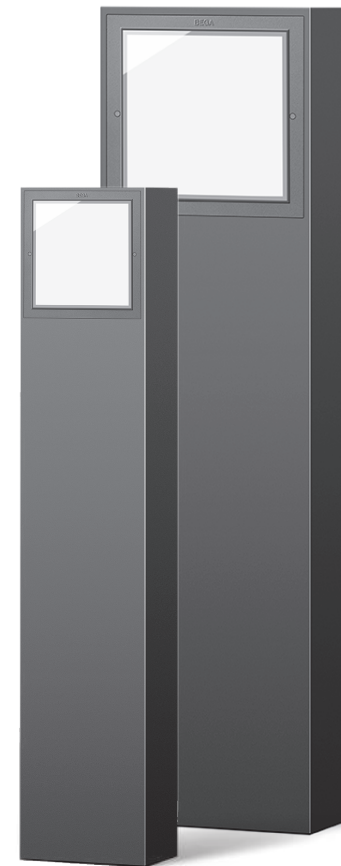

beqa.com

 PXXXX

Sie haben technische Fragen zum Produkt?
Sie benötigen Bestellnummern oder Licht-
verteilungskurven? Geben Sie bitte die
entsprechende Referenznummer PXXXX
in die Suchmaske auf unserer Website ein.



abgeblendetes Licht



asymmetrisch-bandförmige Lichtstärkeverteilung



Seite 57



Seite 57



Höhe

800 · 1000 mm

Leuchtenlichtstrom

265–1145 lm

< 1% im oberen Halbraum

Anschlussleistung

4,0 · 13,5 W

LED-Modul

Farbtemperatur 3000 K · 4000 K

Netzteil

on/off · DALI-steuerbar

Optisches System

Reflektor aus eloxiertem

Reinstaluminium

BEGA Constant Optics®

Schutzart IP 65

BEGA Thermal Management®

Ergänzungsteil

Erdstück

Material

Aluminium, Aluminiumguss

Sicherheitsglas

Leuchtenfarbe

BEGA Unidure®



www P0807



Höhe

800 · 1000 mm

Leuchtenlichtstrom

400–1760 lm

Anschlussleistung

4,0 · 13,5 W

LED-Modul

Farbtemperatur 3000 K · 4000 K

Netzteil

on/off · DALI-steuerbar

Optisches System

Reflektor aus eloxiertem

Reinstaluminium

BEGA Constant Optics®

Schutzart IP 65

BEGA Thermal Management®

Ergänzungsteil

Erdstück

Material

Aluminium, Aluminiumguss

Sicherheitsglas

Leuchtenfarbe

BEGA Unidure®



www P0693





freistrahlenes Licht

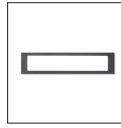

Seite 62

Pollerleuchten

Höhe

400 · 800 mm

Leuchtenlichtstrom

1130 · 1145 lm

Anschlussleistung

14,2 W

LED-Modul

Farbtemperatur 3000 K · 4000 K

Netzteil

BEGA Ultimate Driver®
DALI-steuerbar

Optisches System

Reflektor aus eloxiertem
Reinstaluminium

Schutzart IP 65

BEGA Thermal Management®

Ergänzungsteil

Erdstück

Material

Aluminium, Aluminiumguss
Sicherheitsglas

Leuchtenfarbe

BEGA Unidure®



www.bega.com P0974



beqa.com

🔍 PXXXX

Sie haben technische Fragen zum Produkt?
Sie benötigen Bestellnummern oder Licht-
verteilungskurven? Geben Sie bitte die
entsprechende Referenznummer PXXXX
in die Suchmaske auf unserer Website ein.



asymmetrische Lichtstärkeverteilung

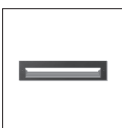

Seite 63



asymmetrisch-bandförmige Lichtstärkeverteilung

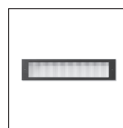

Seite 63

Höhe

400 · 800 mm

Leuchtenlichtstrom

1320 · 1340 lm

Anschlussleistung

14,2 W

LED-Modul

Farbtemperatur 3000 K · 4000 K

Netzteil

BEGA Ultimate Driver®
DALI-steuerbar

Optisches System

Reflektor aus eloxiertem
Reinstaluminium
BEGA Constant Optics®

Schutzart IP 65

BEGA Thermal Management®

Ergänzungsteil

Erdstück

Material

Aluminium, Aluminiumguss
Sicherheitsglas

Leuchtenfarbe

BEGA Unidure®

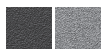

www P0549



Höhe

400 · 800 mm

Leuchtenlichtstrom

1330 · 1350 lm

Anschlussleistung

14,2 W

LED-Modul

Farbtemperatur 3000 K · 4000 K

Netzteil

BEGA Ultimate Driver®
DALI-steuerbar

Optisches System

Reflektor aus eloxiertem
Reinstaluminium
BEGA Constant Optics®

Schutzart IP 65

BEGA Thermal Management®

Ergänzungsteil

Erdstück

Material

Aluminium, Aluminiumguss
Sicherheitsglas

Leuchtenfarbe

BEGA Unidure®

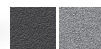

www P0916





ABGEBLENDETE POLLERLEUCHTEN Licht auf den Weg bringen

Diese Pollerleuchten eint die Gemeinsamkeit, dass sie sowohl in asymmetrischer als auch in bandförmiger Lichtstärkeverteilung verfügbar sind und kein Licht Richtung Nachthimmel emittieren.

Leuchten mit asymmetrischer Lichtstärkeverteilung geben ihr Licht in die Tiefe des Raums ab. Es wird nach unten gerichtet und ist oberhalb der Waagerechten abgeblendet. Die Leuchten zeichnen sich durch hohe Beleuchtungsstärken im Nahfeld und guten Sehkomfort in der räumlichen

Tiefe aus, zum Beispiel zur Beleuchtung von breiten Wegen und Flächen.

Mit bandförmiger Lichtstärkeverteilung geben die Pollerleuchten ihr Licht vornehmlich in die Breite ab. Es wird einseitig nach unten gerichtet und ist oberhalb der Waagerechten abgeblendet. So dienen die Pollerleuchten zur breitstreuenden und gleichmäßigen Beleuchtung von Flächen und Wegführungen in Leuchtnähe.



Leuchten in Sonderanfertigung

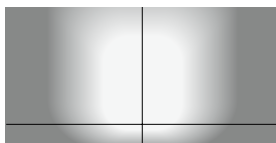

asymmetrische Lichtstärkeverteilung



bandförmige Lichtstärkeverteilung





Seite 316



Diese Leuchten unserer Auswahl **Dark Sky** richten ihr Licht hoch-effizient auf die zu beleuchtende Fläche und geben weniger als 1% ihres Leuchtenlichtstroms in den oberen Halbraum der Leuchte ab.
bega.com/darksky

bega.com

🔍 PXXXX

Sie haben technische Fragen zum Produkt? Sie benötigen Bestellnummern oder Lichtverteilungskurven? Geben Sie bitte die entsprechende Referenznummer PXXXX in die Suchmaske auf unserer Website ein.

Pollerleuchten



Größe

□ 220 mm
H: 1000 mm

Leuchtenlichtstrom

1470–1890 lm
< 1% im oberen Halbraum

Anschlussleistung

13,6 W

LED-Modul

Farbtemperatur 3000 K · 4000 K

Netzteil

BEGA Ultimate Driver®
DALI-steuerbar

Optisches System

Reflektor aus eloxiertem
Reinstaluminium
BEGA Constant Optics®

Schutzart IP 65

BEGA Thermal Management®

Ergänzungsteil

Erdstück

Material

Aluminium, Aluminiumguss
Sicherheitsglas

Leuchtenfarbe

BEGA Unidure®

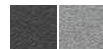

Lichtstärkeverteilung

asymmetrisch oder
bandförmig

www.bega.com 🔍 P0406





Seite 376



Größe

□ 160 mm
H: 495 · 945 mm

Leuchtenlichtstrom

655–1625 lm
< 1% im oberen Halbraum

Anschlussleistung

7,5 · 13,8 W

LED-Modul

Farbtemperatur 3000 K · 4000 K

Netzteil

DALI-steuerbar

Optisches System

Reflektor aus eloxiertem
Reinstaluminium
BEGA Constant Optics®

Schutzart IP 65

BEGA Thermal Management®

Ergänzungsteil

Erdstück

Material

Aluminium, Aluminiumguss
Sicherheitsglas

Leuchtenfarbe

BEGA Unidure®

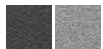

Lichtstärkeverteilung

asymmetrisch oder
bandförmig

www.P0756



Größe

Ø 190 mm
H: 550 · 1000 mm

Leuchtenlichtstrom

665–1740 lm
< 1% im oberen Halbraum

Anschlussleistung

7,5 · 13,8 W

LED-Modul

Farbtemperatur 3000 K · 4000 K

Netzteil

DALI-steuerbar

Optisches System

Reflektor aus eloxiertem
Reinstaluminium
BEGA Constant Optics®

Schutzart IP 65

BEGA Thermal Management®

Ergänzungsteil

Erdstück

Material

Aluminium, Aluminiumguss
Sicherheitsglas

Leuchtenfarbe

BEGA Unidure®

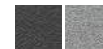

Lichtstärkeverteilung

asymmetrisch oder
bandförmig

www.P0570





ABGEBLENDETE POLLERLEUCHTEN

Markante Erscheinung – beeindruckende Lichtwirkung

Durchblick garantiert: Hier finden Sie Leuchten, die Transparenz bieten und Volumen aufbrechen, ohne an Robustheit zu verlieren. Die abgeblendete Lichtquelle sorgt für eine rotationssymmetrische, aber unterbrochene Lichtstärkeverteilung um die Pollerleuchte herum. Abhängig von der Umfeldhelligkeit entstehen markante Lichtgrafiken im Nahbereich des Standorts.

Die rechteckige Leuchte mit „Torbogenöffnung“ ist optional auch mit in 0, 15 oder 30 Grad einstellbarem

optischen System erhältlich. Das erlaubt sowohl eine symmetrische als auch eine asymmetrische Lichtstärkeverteilung.

Alle Leuchten eint die hohe Materialqualität: Sie ist die Grundlage für die extrem lange Haltbarkeit. Diese robusten Pollerleuchten leisten auch in öffentlichen Bereichen sehr gute Dienste.



www P0589



Höhe 600 mm:
symmetrische Lichtstärke-
verteilung

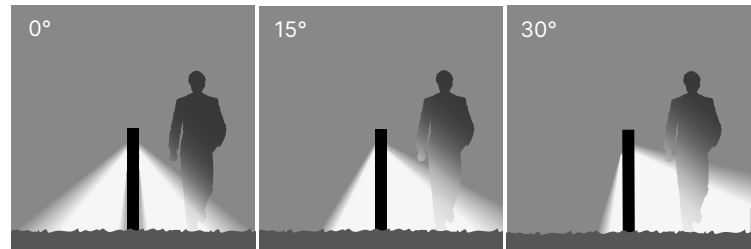

Höhe 1100 mm:
einstellbare Lichtstärkeverteilung



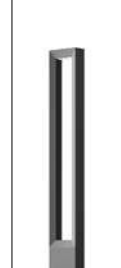

Seite 382

Pollerleuchten

Größe

Breite 270 mm
Höhe 600 · 1100 mm

Leuchtenlichtstrom

600 · 1820 lm

Anschlussleistung

9,5 · 20,0 W

LED-Modul

Farbtemperatur 3000 K · 4000 K

Netzteil

DALI-steuerbar

Optisches System

Reflektor aus eloxiertem
Reinstaluminium
BEGA Constant Optics®

Schutzart IP 65

BEGA Thermal Management®

Ergänzungsteil

Erdstück

Material

Aluminium, Aluminiumguss
Sicherheitsglas

Leuchtenfarbe

BEGA Unidure®

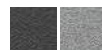

0° 15° 30°

www P0589

Lichtaustritt
0°, 15° oder 30°
einstellbar

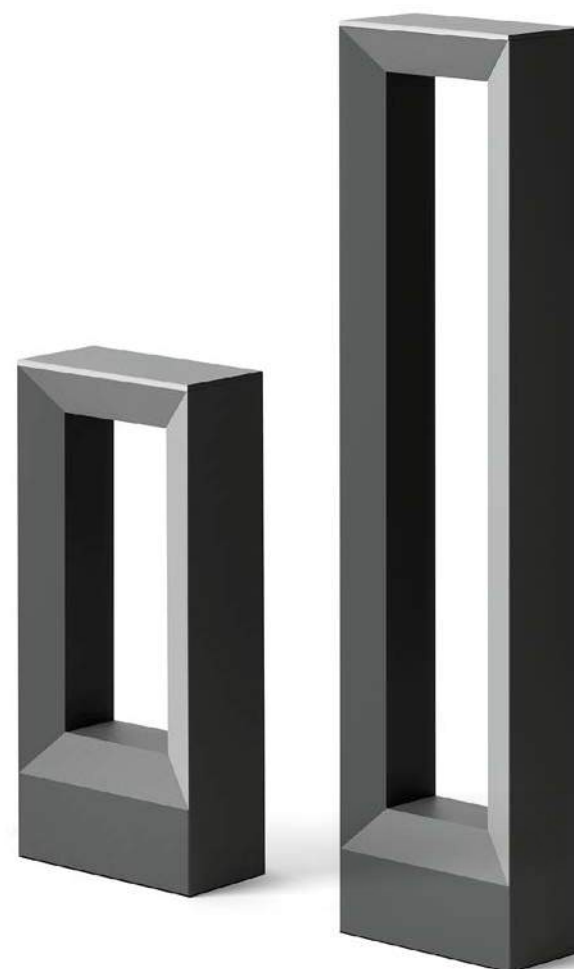

bega.com

Q PXXXX

Sie haben technische Fragen zum Produkt?
Sie benötigen Bestellnummern oder Licht-
verteilungskurven? Geben Sie bitte die
entsprechende Referenznummer PXXXX
in die Suchmaske auf unserer Website ein.

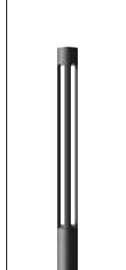

Seite 379

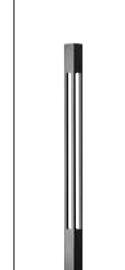

Seite 379



DarkSky

Größe

Ø 165 · 220 mm
H: 1000 · 1200 mm

Leuchtenlichtstrom

1450–1855 lm
< 1% im oberen Halbraum

Anschlussleistung

22,0 · 33,0 W

LED-Modul

Farbtemperatur 3000 K · 4000 K

Netzteil

DALI-steuerbar

Optisches System

Reflektor aus eloxiertem
Reinstaluminium
BEGA Constant Optics®

Schutzart IP 65

BEGA Thermal Management®

Ergänzungsteil

Erdstück

Material

Aluminium, Aluminiumguss
Sicherheitsglas

Leuchtenfarbe

BEGA Unidure®

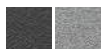

[www](http://www.bega.com) P0607



DarkSky

Größe

□ 160 mm
H: 1000 mm

Leuchtenlichtstrom

1440–1480 lm
< 1% im oberen Halbraum

Anschlussleistung

21,8 W

LED-Modul

Farbtemperatur 3000 K · 4000 K

Netzteil

BEGA Ultimate Driver®
DALI-steuerbar

Optisches System

Reflektor aus eloxiertem
Reinstaluminium
BEGA Constant Optics®

Schutzart IP 65

BEGA Thermal Management®

Ergänzungsteil

Erdstück

Material

Aluminium, Aluminiumguss
Sicherheitsglas

Leuchtenfarbe

BEGA Unidure®

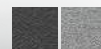

[www](http://www.bega.com) P0847

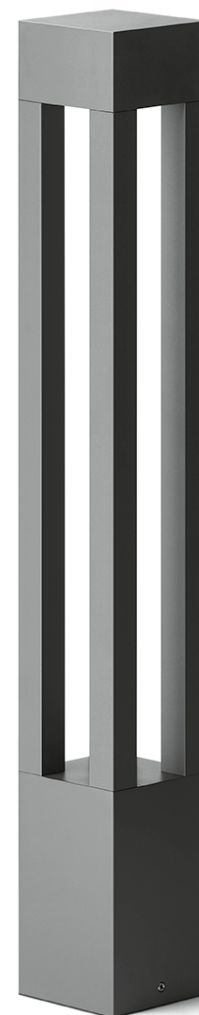



FREISTRAHLENDE POLLERLEUCHTEN Erhellende Formgebung

In ihrem Umfeld können freistrahrende Pollerleuchten sowohl die Architektur als auch Passanten sichtbar machen. Ob rund oder eckig: Mit allseitigem Licht übernehmen sie orientierende, leitende oder begrenzendes Beleuchtungsfunktionen. Sie sorgen in der näheren Umgebung für die nötige Sicherheit, sind robust und langlebig.

Dabei wird die Leuchtfläche mit einem durchlaufenden Kantenschutz abgesichert.



Seite 253



Seite 278



Seite 133

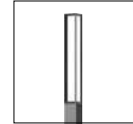

Seite 385

Größe

Ø 160 · 230 mm
H: 850 · 1070 mm

Leuchtenlichtstrom

2020 · 3330 lm

Anschlussleistung

17,6 – 35,2 W

LED-Modul

Farbtemperatur 3000 K · 4000 K

Netzteil

BEGA Ultimate Driver®
DALI-steuerbar

Schutzart IP 65

BEGA Thermal Management®

Ergänzungsteil

Erdstück

Material

Aluminium, Aluminiumguss
Kunststoffabdeckung weiß

Leuchtenfarbe

BEGA Unidure®

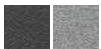

P0592



Größe

□ 120 · 160 · 220 mm
H: 800 · 1100 · 1200 mm

Leuchtenlichtstrom

850 – 3260 lm

Anschlussleistung

9,6 – 35,5 W

LED-Modul

Farbtemperatur 3000 K · 4000 K

Netzteil

DALI-steuerbar

Schutzart IP 65

BEGA Thermal Management®

Ergänzungsteil

Erdstück

Material

Aluminium, Aluminiumguss
Kunststoffabdeckung weiß

Leuchtenfarbe

BEGA Unidure®



P0584

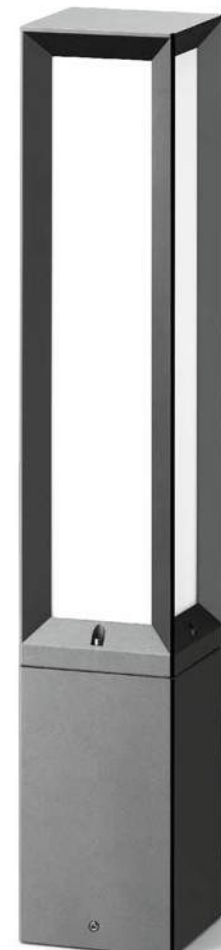



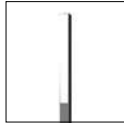

Seite 389

GARTEN- UND WEGELEUCHTEN

Beeindruckend bei Tag und bei Nacht

Diese geometrisch klar gestalteten Leuchten beeindrucken durch ihre starke grafische Wirkung bei Tag und bei Nacht. Sie setzen bei Dunkelheit Lichtpunkte und beleuchten in ihrem Umfeld sowohl vertikale architektonische Elemente als auch Passanten. Hier bieten optisch reduzierte Garten- und Wegeleuchten die Möglichkeit, mit freistrahlem Licht Wege, Plätze oder auch Eingangsbereiche und Zufahrten zu beleuchten.

Leuchten mit einseitigem oder zweiseitigem Lichtaustritt können, je nach Einsatzart, nur Wege oder gleichzeitig auch Beete beleuchten.

Höhe

1000 mm

Leuchtenlichtstrom

815–1730 lm

Anschlussleistung

14,0 · 27,0 W

LED-Modul

Farbtemperatur 3000 K · 4000 K

Netzteil

DALI-steuerbar

Schutzart IP 65

BEGA Thermal Management®

Ergänzungsteil

Erdstück

Material

Aluminium, Aluminiumguss
Sicherheitsglas

Leuchtenfarbe

BEGA Unidure®

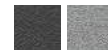

 P0969

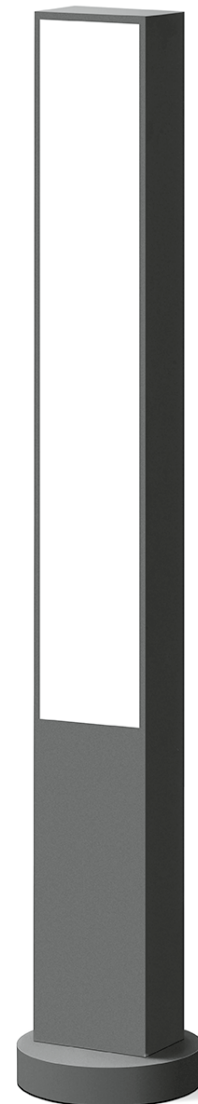

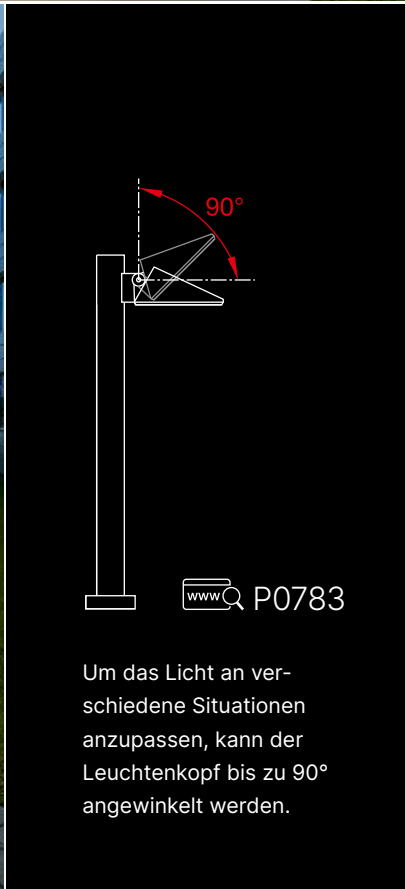

Um das Licht an verschiedene Situationen anzupassen, kann der Leuchtenkopf bis zu 90° angewinkelt werden.



DarkSky

Diese Leuchten unserer Auswahl **Dark Sky** richten ihr Licht hocheffizient auf die zu beleuchtende Fläche und geben weniger als 1% ihres Leuchtenlichtstroms in den oberen Halbraum der Leuchte ab.

bega.com/darksky

ABGEBLENDETE GARTEN- UND WEGELEUCHTEN

Blendfreie Beleuchtung mit hohem Sehkomfort

Die folgende Zusammenstellung von abgeblendeten Leuchten schützt die Dunkelheit der Nacht, da kein Licht Richtung Nachthimmel emittiert. Es wird ausschließlich auf die Bodenflächen und das Umfeld unterhalb der Leuchten gerichtet.

Ob symmetrisch, asymmetrisch oder bandförmig, ob zentral oder mit angesetztem Leuchtenkopf: Die Vielfalt der blendfreien Beleuchtung ist groß. Und sorgt zum Beispiel an Fußwegen sowie in Eingangsbereichen von Garten- und Wohnanlagen für hohen Sehkomfort. In privaten und öffentlichen Bereichen mit geringer Gefahr der mutwilligen Zerstörung bieten die verschiedenen Varianten dieser Leuchtenfamilien eine zuverlässige Option.



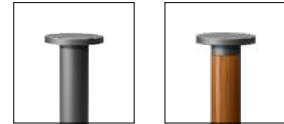

Seite 275

Garten- und Wegeleuchten



Höhe

550 · 950 mm

Leuchtenlichtstrom

955–1970 lm
< 1% im oberen Halbraum

Anschlussleistung

9,4 · 17,4 W

LED-Modul

Farbtemperatur 3000 K · 4000 K

Netzteil

DALI-steuerbar

Optisches System

Reflektor aus eloxiertem
Reinstaluminium
BEGA Constant Optics®

Schutzart IP 65

BEGA Thermal Management®

Ergänzungsteil

Erdstück

Material

Aluminium, Aluminiumguss
Sicherheitsglas

Leuchtenfarbe

BEGA Unidure®

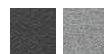

 P0471





Seite 319



Seite 395



Höhe
1000 mm

Leuchtenlichtstrom
780 · 805 lm
< 1% im oberen Halbraum

Anschlussleistung
10,0 W

LED-Modul
Farbtemperatur 3000 K · 4000 K

Netzteil
DALI-steuerbar

Schutzart IP 65

BEGA Thermal Management®

Ergänzungsteil
Erdstück

Material
Aluminium, Aluminiumguss
Kunststoffabdeckung mit
optischer Struktur

Leuchtenfarbe
BEGA Unidure®

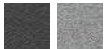

[www](http://www.bega.com) P0461

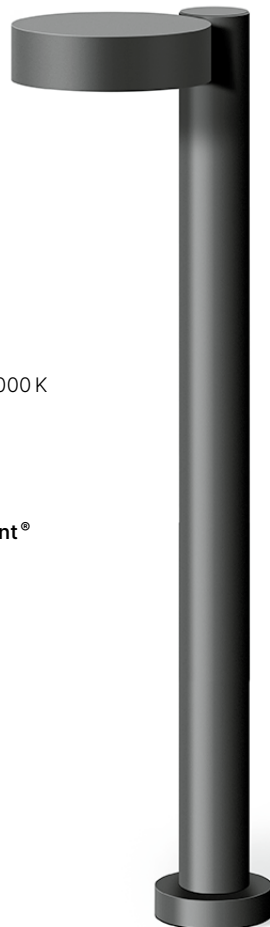

Höhe
1200 mm

Leuchtenlichtstrom
2015–2775 lm
< 1% im oberen Halbraum

Anschlussleistung
16,0 · 22,2 W

LED-Modul
Farbtemperatur 3000 K · 4000 K

Netzteil
DALI-steuerbar

Optisches System
Reflektor aus eloxiertem
Reinstaluminium
BEGA Constant Optics®

Schutzart IP 65

BEGA Thermal Management®

Ergänzungsteil
Erdstück

Material
Aluminium, Aluminiumguss
Sicherheitsglas

Leuchtenfarbe
BEGA Unidure®

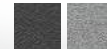

[www](http://www.bega.com) P0783

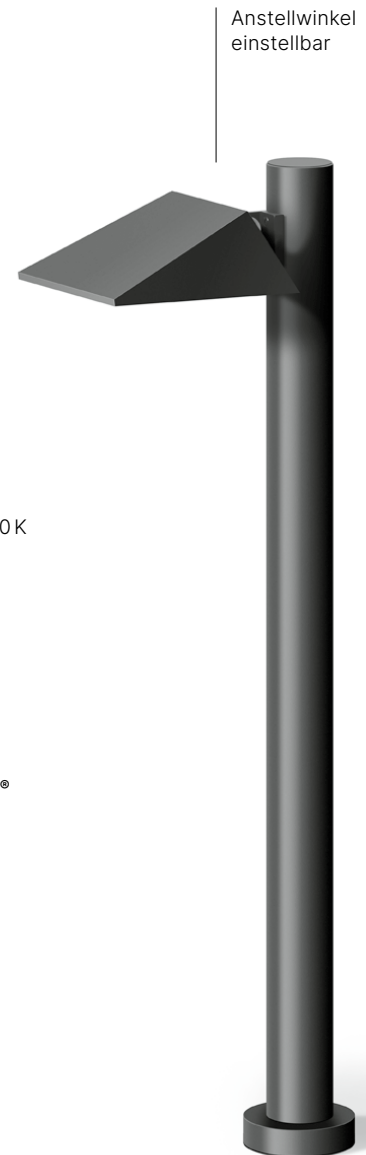

GARTEN- UND WEGELEUCHTEN

Die Alleskönner – universell und vielseitig

Diese Garten- und Wegeleuchten sind in drei Versionen erhältlich: freistrah-
lend, vergittert oder einseitig abgeblendet. Dadurch eröffnen sich unterschied-
liche gestalterische Möglichkeiten zur Beleuchtung von Fußwegen wie auch
Eingangsbereichen in Garten- und Wohnanlagen.

Optional stehen die Leuchten mit integriertem Passiv-Infrarot-Bewegungs-
und -Lichtsensor zur Verfügung. Der Sensor reagiert bei Dunkelheit auf
Wärmestrahlung im Umfeld und schaltet nur bei Bewegung die Leuchte ein.
Die Konfiguration erfolgt komfortabel per Smartphone durch die integrierte
Bluetooth-Schnittstelle. Auf diese Weise ist auch die einfache Integration
in eine BEGA Smart Beleuchtungsanlage möglich.

In privaten und öffentlichen Bereichen mit geringer Gefahr der mutwilligen
Zerstörung bietet diese Leuchtenfamilie eine flexible und kostengünstige
Alternative.

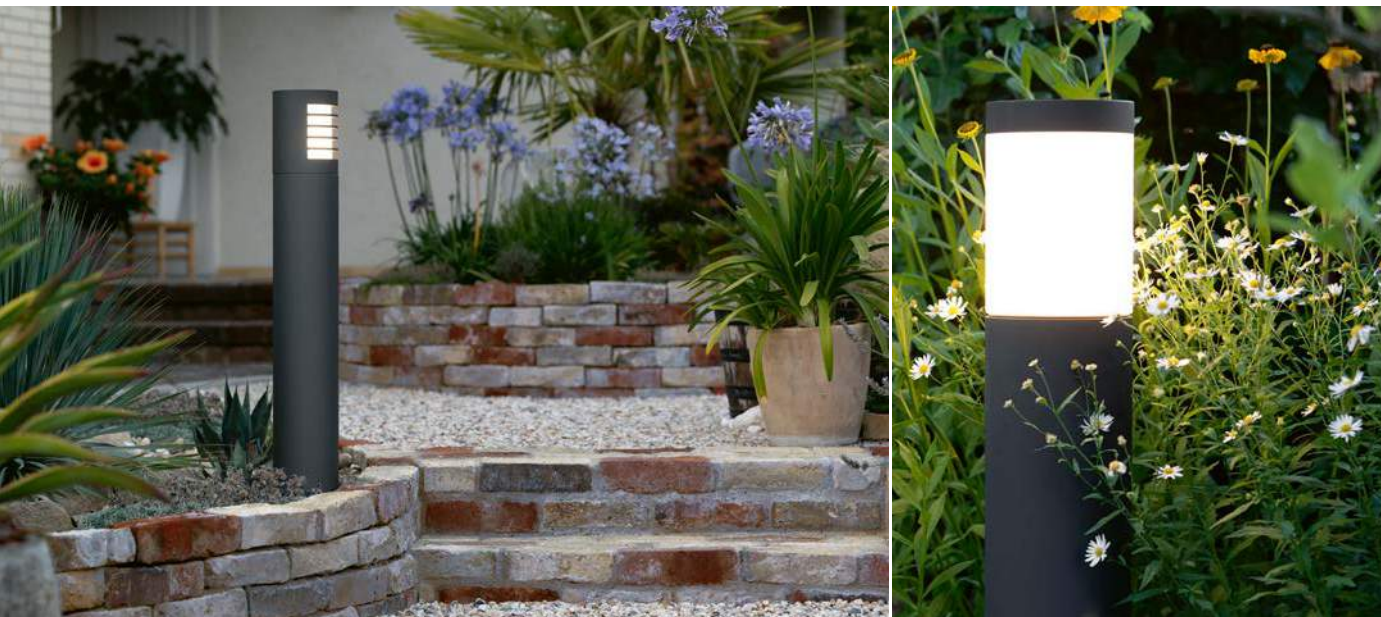



Montagemöglichkeiten

für die ortsfeste Montage von
BEGA Garten- und Wegeleuchten

Garten- und Wegeleuchten für den privaten Bereich werden mit einem Erdstück aus feuerverzinktem Stahl im Erdreich befestigt oder mit einem Aufschraubsockel auf ein bauseitiges Fundament geschraubt. Wahlweise sind ein Erdstück oder ein Aufschraubsockel im Lieferumfang enthalten.



Erdstück

Für die Montage zum Beispiel in einem Beet oder auf einer nicht befestigten Fläche.



Aufschraubsockel

Für die Montage beispielsweise auf einem bauseitig erstellten Fundament oder einer anderen befestigten Fläche. Bei einigen Baureihen verdeckt eine mitgelieferte Abdeckplatte zwischen Leuchtenstandrohr und Aufschraubsockel die Befestigungsschrauben.

Komfortable Konfiguration per App

Die Varianten mit Passiv-Infrarot-Bewegungs- und -Lichtsensor werden besonders komfortabel mittels Bluetooth und der kostenfreien App BEGA Smart parametrierbar.



Garten- und Wegeleuchten

Höhe

730 · 900 mm

Leuchtenlichtstrom

460–885 lm

Anschlussleistung

5,0–12,0 W

LED-Modul

Farbtemperatur 3000 K · 4000 K

Leuchtmittel

LED-Lampe E 27 inklusive

Farbtemperatur 3000 K

Netzteil

on/off · DALI-steuerbar

Schutzart IP 65**BEGA Thermal Management®****Material**

Aluminium, Aluminiumguss

Opalglas mit Gewinde

optional

PIR-Bewegungs- und -Lichtsensor**Leuchtenfarbe**

BEGA Unidure®

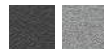

www  P0346



optional
mit PIR-Bewegungs-
und -Lichtsensor

works with
BEGA Smart

beqa.com

 PXXXX

Sie haben technische Fragen zum Produkt?
Sie benötigen Bestellnummern oder Licht-
verteilungskurven? Geben Sie bitte die
entsprechende Referenznummer PXXXX
in die Suchmaske auf unserer Website ein.

Höhe

730 · 900 mm

Leuchtenlichtstrom

115–335 lm

Anschlussleistung

4,0–10,2 W

LED-Modul

Farbtemperatur 3000 K · 4000 K

LeuchtmittelLED-Lampe E 14 oder E 27 inklusive
Farbtemperatur 3000 K**Netzteil**

on/off · DALI-steuerbar

Schutzart IP 65**BEGA Thermal Management®****Material**Aluminium, Aluminiumguss
Opalglas mit Gewinde

optional

PIR-Bewegungs- und -Lichtsensor**Lichtaustritt 360°****Leuchtenfarbe**

BEGA Unidure®

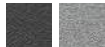
 P0361

optional
mit PIR-Bewegungs-
und -Lichtsensor

**Höhe**

730 · 900 mm

Leuchtenlichtstrom

55–160 lm

Anschlussleistung

4,0–10,2 W

LED-Modul

Farbtemperatur 3000 K · 4000 K

LeuchtmittelLED-Lampe E 14 oder E 27 inklusive
Farbtemperatur 3000 K**Netzteil**

on/off · DALI-steuerbar

Schutzart IP 65**BEGA Thermal Management®****Material**Aluminium, Aluminiumguss
Opalglas mit Gewinde

optional

PIR-Bewegungs- und -Lichtsensor**Lichtaustritt 180°****Leuchtenfarbe**

BEGA Unidure®

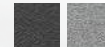
 P0543

Montagemöglichkeiten – weitere Informationen
auf Seite 305 und auf unserer Website

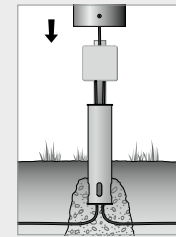

Erdstück

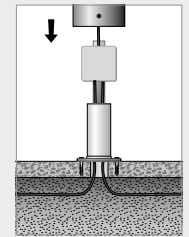

Aufschraubsockel



ABGEBLENDETE GARTEN- UND WEGELEUCHTEN

Licht mit natürlicher Atmosphäre

Holz ist wohl der Werkstoff, der wie kein zweiter für die Verbundenheit mit der Natur steht. Kombinationen von Holz und Metall erzeugen Atmosphäre, ohne an Solidität zu verlieren. Diese beiden Garten- und Wegeleuchten unterscheiden sich lediglich durch die Form des Kopfs, die Lichtwirkung ist nahezu gleich. Das bandförmige Licht dient der Ausleuchtung von Wegen, Zufahrten und Terrassen im privaten Bereich.

Beide verfügen über einen Körper aus Accoya®-Holz, das einem nachhaltigen Verfahren entspringt, welches es auf natürliche Weise auf Jahrzehnte unempfindlich macht. Als zusätzlicher Schutz kommt im Erdkontaktbereich Aluminium mit witterungsbeständiger BEGA Unidure® Beschichtung zum Einsatz.

Die wirtschaftliche und effiziente LED-Technik macht diese Leuchten zu wartungsarmen und zeitgemäßen Elementen Ihrer Gartenarchitektur. Gemeinsam ist beiden Varianten, dass sie die Dunkelheit der Nacht schützen, da sie kein Licht Richtung Nachthimmel emittieren.



**Größe**

Höhe 725 mm
Breite 130 mm

Leuchtenlichtstrom

370 lm
< 1% im oberen Halbraum

Anschlussleistung

5,3 W

LED-Modul

Farbtemperatur 3000 K

Netzteil

BEGA Ultimate Driver®
on/off

Optisches System

Reflektor aus eloxiertem Reinstaluminium
BEGA Constant Optics®

Schutzart IP 65**BEGA Thermal Management®****Material**

Aluminiumguss · Sicherheitsglas
Accoya®

inklusive Erdstück oder Aufschraubsockel
zur ortsfesten Montage

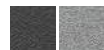
Leuchtenfarbe
BEGA Unidure®

Montagemöglichkeiten – weitere Informationen
auf Seite 305 und auf unserer Website

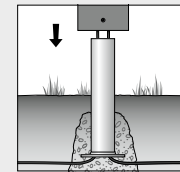

Erdstück

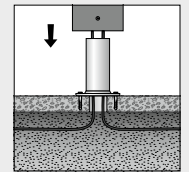

Aufschraubsockel



www P0370



www P0287



GARTEN- UND WEGELEUCHTEN FÜR DEN PRIVATEN BEREICH

Gestalterisch auf sicheren Wegen

Die Größe einer Leuchte sollte sich der Umgebung – Landschaft oder Architektur – anpassen. Der private Garten benötigt andere Leuchten-dimensionen als imposante Fassaden und mit hohen Bäumen bewach-sene öffentliche Parkanlagen. Die hier abgebildeten Produkte sind spe-ziell für die effiziente Beleuchtung in privaten Gartenanlagen entwickelt worden.

Abgeblendete Garten- und Wegeleuchten erhellen – teils bandförmig in Wegrichtung, teils symmetrisch vor der Leuchte – Wege und Pfade sowie markante Punkte der Grünanlage.

Zugleich sind diese Leuchten dafür prädestiniert, Hauseingänge und private Zuwege eindrucksvoll mit Licht zu sichern.

Die wirtschaftliche und effiziente LED-Technik macht diese Leuchten zu wartungsarmen und zeitgemäßen Elementen Ihrer Gartenarchitektur. Allen Produkten ist gemeinsam, dass sie die Dunkelheit der Nacht schützen, da sie kein Licht Richtung Nachthimmel emittieren.



Diese Leuchten unserer Auswahl **Dark Sky** richten ihr Licht hocheffizient auf die zu beleuchtende Fläche und geben weniger als 1% ihres Leuchtenlichtstroms in den oberen Halbraum der Leuchte ab.

bega.com/darksky



Garten- und Wegeleuchten für den privaten Bereich



Größe

Höhe 700 mm
Breite 110 mm

Leuchtenlichtstrom

330 lm
< 1% im oberen Halbraum

Anschlussleistung

4,9 W

LED-Modul

Farbtemperatur 3000 K

Netzteil

BEGA Ultimate Driver®
on/off

Optisches System

Reflektor aus eloxiertem Reinstaluminium
BEGA Constant Optics®

Schutzart IP 65

BEGA Thermal Management®

Material

Aluminium, Aluminiumguss · Sicherheitsglas

inklusive Erdstück oder Aufschraubsockel

zur ortsfesten Montage

Leuchtenfarbe

BEGA Unidure®

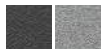

[www](http://www.bega.com) P0321



Größe

Höhe 700 mm
Breite 90 mm

Leuchtenlichtstrom

155 lm
< 1% im oberen Halbraum

Anschlussleistung

2,7 W

LED-Modul

Farbtemperatur 3000 K

Netzteil

BEGA Ultimate Driver®
on/off

Schutzart IP 64

Material

Aluminium, Aluminiumguss · Sicherheitsglas

inklusive Erdstück oder Aufschraubsockel

zur ortsfesten Montage

Leuchtenfarbe

BEGA Unidure®

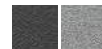

[www](http://www.bega.com) P0315



Seite 163



**Größe**

Höhe 700 mm
Ø 110 mm

Leuchtenlichtstrom

165 lm
< 1% im oberen Halbraum

Anschlussleistung

2,7 W

LED-Modul

Farbtemperatur 3000 K

Netzteil

BEGA Ultimate Driver®
on/off

Schutzart IP 65**Material**

Aluminium, Aluminiumguss · Sicherheitsglas

inklusive Erdstück oder Aufschraubsockel

zur ortsfesten Montage

Leuchtenfarbe

BEGA Unidure®

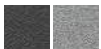

[www](http://www.bega.com) P0338

**Größe**

Höhe 700 mm
Breite 75 mm

Leuchtenlichtstrom

145 lm
< 1% im oberen Halbraum

Anschlussleistung

2,5 W

LED-Modul

Farbtemperatur 3000 K

Netzteil

BEGA Ultimate Driver®
on/off

Optisches System

Reflektor aus eloxiertem Reinaluminium
BEGA Constant Optics®

Schutzart IP 64**Material**

Aluminium, Aluminiumguss · Sicherheitsglas

inklusive Erdstück oder Aufschraubsockel

zur ortsfesten Montage

Leuchtenfarbe

BEGA Unidure®

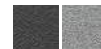

[www](http://www.bega.com) P0366



Seite 162

Montagemöglichkeiten – weitere Informationen auf Seite 305 und auf unserer Website

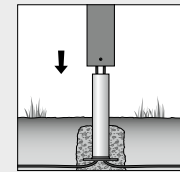

Erdstück

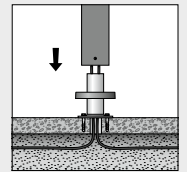

Aufschraubsockel





GARTEN- UND WEGELEUCHTEN FÜR DEN PRIVATEN BEREICH

Blendfreies Licht – eindrucksvolle Lichtgrafik

Im privaten Bereich werden andere Ansprüche an die Robustheit von Leuchten gestellt. Dadurch sind – bei gleichbleibender Qualität – filigrane Formen möglich.

Unsere kleinste Wegeleuchte für bodennahes Licht beleuchtet blendfrei den privaten Weg oder den Hauszugang aus sehr niedriger Lichtpunkthöhe. Die ikonische Form sorgt dabei für eine unverwechselbare Gartenbeleuchtung.

Die beiden indirekt scheinenden Gartenleuchten erzeugen mit abgeblendeter Lichtquelle eine effekt-

volle Lichtgrafik auf dem Boden. Sie strukturieren, gliedern und sichern den nicht öffentlichen Raum – bei Tag und bei Nacht.

Die wirtschaftliche und effiziente LED-Technik macht diese Leuchten zu wartungsarmen und zeitgemäßen Elementen Ihrer Gartenarchitektur. Diesen Produkten ist gemeinsam, dass sie die Dunkelheit der Nacht schützen, da sie kein Licht Richtung Nachthimmel emittieren.



Diese Leuchten unserer Auswahl **Dark Sky** richten ihr Licht hocheffizient auf die zu beleuchtende Fläche und geben weniger als 1% ihres Leuchtenlichtstroms in den oberen Halbraum der Leuchte ab.

bega.com/darksky

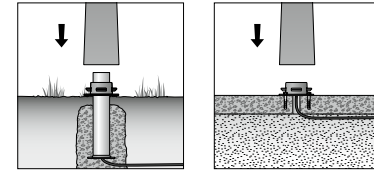

Garten- und Wegeleuchten für den privaten Bereich



Größe

Höhe 250 · 355 mm
Breite 90 · 150 mm

Leuchtenlichtstrom

235 · 850 lm
< 1% im oberen Halbraum

Anschlussleistung

4,9 · 13,6 W

LED-Modul

Farbtemperatur 3000 K

Netzteil

on/off

Schutzart IP 65

BEGA Thermal Management®

Material

Aluminiumguss · Sicherheitsglas

inklusive Erdstück oder Montageplatte

zur ortsfesten Montage

Leuchtenfarbe

BEGA Unidure®

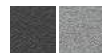

www.bega.com P0304



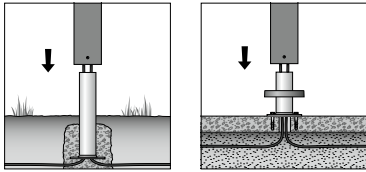

Größe

Höhe 700 mm
Breite 90 mm

Leuchtenlichtstrom

215 lm
< 1% im oberen Halbraum

Anschlussleistung

5,2 W

LED-Modul

Farbtemperatur 3000 K

Netzteil

BEGA Ultimate Driver®
on/off

Schutzart IP 65

Material

Aluminium, Aluminiumguss
Sicherheitsglas

**inklusive Erdstück oder
Aufschraubsockel**

zur ortsfesten Montage

Leuchtenfarbe

BEGA Unidure®

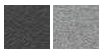

www P0316



Größe

Höhe 700 mm
Breite 210 mm

Leuchtenlichtstrom

510 lm
< 1% im oberen Halbraum

Anschlussleistung

7,0 W

LED-Modul

Farbtemperatur 3000 K

Netzteil

BEGA Ultimate Driver®
on/off

Schutzart IP 65

Material

Aluminium, Aluminiumguss
Sicherheitsglas

**inklusive Erdstück oder
Aufschraubsockel**

zur ortsfesten Montage

Leuchtenfarbe

BEGA Unidure®

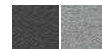

www P0285

Montagemöglichkeiten – weitere Informationen
auf Seite 305 und auf unserer Website

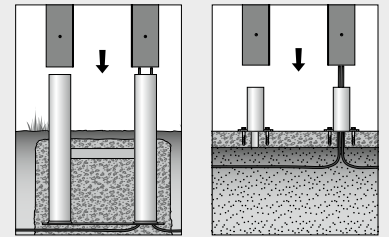

Erdstück

Aufschraubsockel

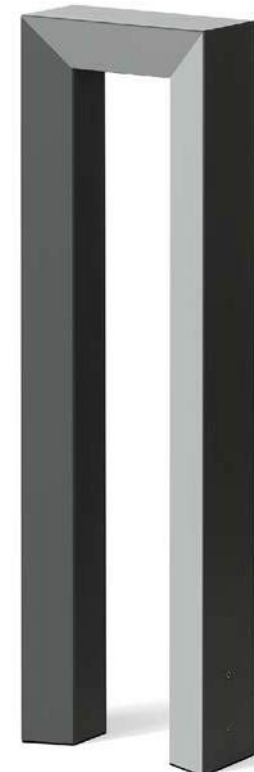



GARTEN- UND WEGELEUCHTEN
FÜR DEN PRIVATEN BEREICH

Rundum blendfrei

Im privaten Garten gibt es sehr oft Bereiche, denen man auch in der Dunkelheit gezielt größere Beachtung schenken möchte. Diese sollen auch über die Dämmerung hinaus als markante Richtungsanzeiger an Wegen, Beeten und Terrassenflächen erstrahlen. Dabei unterstützt das symmetrisch-breitstreuende, nach unten gerichtete Licht dieser Garten- und Wegeleuchten mit zentralem oder mit seitlich angesetztem Leuchtenkopf. Zusätzlich können mit ihnen rechts und links des Hauseingangs markante Lichtinseln inszeniert werden.

Die wirtschaftliche und effiziente LED-Technik macht diese Leuchten zu wartungsarmen und zeitgemäßen Elementen Ihrer Gartenarchitektur. Diesen Produkten ist gemeinsam, dass sie die Dunkelheit der Nacht schützen, da sie kein Licht Richtung Nachthimmel emittieren.



**Größe**

Höhe 700 mm
Ø Kopf 160 mm · Ø Rohr 70 mm

Leuchtenlichtstrom

365 lm
< 1% im oberen Halbraum

Anschlussleistung

4,9 W

LED-Modul

Farbtemperatur 3000 K

Netzteil

BEGA Ultimate Driver®
on/off

Schutzart IP 65**Material**

Aluminium, Aluminiumguss
Kunststoffabdeckung mit optischer Struktur

inklusive Erdstück oder Aufschraubsockel

zur ortsfesten Montage

Leuchtenfarbe

BEGA Unidure®

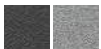

P0300

**Größe**

Höhe 700 mm
Ø Kopf 160 mm · Ø Rohr 70 mm

Leuchtenlichtstrom

155 lm
< 1% im oberen Halbraum

Anschlussleistung

4,8 W

LED-Modul

Farbtemperatur 3000 K

Netzteil

BEGA Ultimate Driver®
on/off

Schutzart IP 65**BEGA Thermal Management®****Material**

Aluminium, Aluminiumguss
Kunststoffabdeckung mit optischer Struktur

inklusive Erdstück oder Aufschraubsockel

zur ortsfesten Montage

Leuchtenfarbe

BEGA Unidure®



P0322



Montagemöglichkeiten – weitere Informationen auf Seite 305 und auf unserer Website

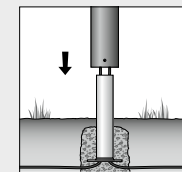

Erdstück

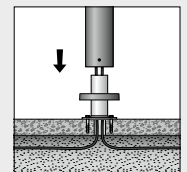

Aufschraubsockel

GARTEN- UND WEGELEUCHTEN FÜR DEN PRIVATEN BEREICH

Attraktive Lichtpunkte in der Dunkelheit

Freistrahlenes Licht im Garten beleuchtet nicht nur Wege und Terrassen, sondern auch Sträucher, Bäume und architektonische Elemente im näheren Leuchtenumfeld. So gelingt es, den Garten auch über die Dämmerung hinaus – mit beachtlicher Fernwirkung – zur optischen Verlängerung des Wohnraums zu machen. Aber auch Sicherheitserwägungen spielen beim Einsatz von freistrahlenem Licht im privaten Garten eine entscheidende Rolle – Personen in Leuchtnähe sind leicht erkennbar.

Alle hier abgebildeten Garten- und Wegeleuchten können ebenfalls die Hauszuwegung flankieren oder den Eingang rechts und links markieren.

Die wirtschaftliche und effiziente LED-Technik macht diese Leuchten zu wartungsarmen und zeitgemäßen Elementen Ihrer Gartenarchitektur.





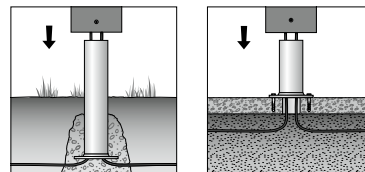
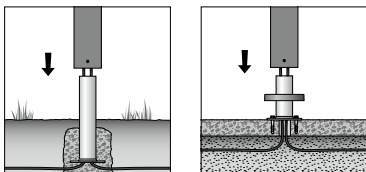

Garten- und Wegeleuchten für den privaten Bereich

Größe

Höhe 700 mm
Breite 90 mm

Leuchtenlichtstrom

140 lm

Anschlussleistung

2,8 W

LED-Modul

Farbtemperatur 3000 K

Netzteil

BEGA Ultimate Driver®
on/off

Schutzart IP 65

BEGA Thermal Management®

Material

Aluminium · Sicherheitsglas

inklusive Erdstück oder Aufschraubsockel

zur ortsfesten Montage

Leuchtenfarbe

BEGA Unidure®



[www](http://www.bega.com) P0282

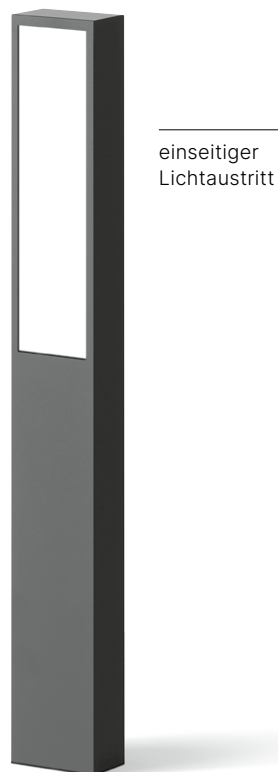

Größe

Höhe 400 · 800 mm
□ 120 mm

Leuchtenlichtstrom

350 lm

Anschlussleistung

3,8 W

LED-Modul

Farbtemperatur 3000 K

Netzteil

BEGA Ultimate Driver®
on/off

Schutzart IP 65

BEGA Thermal Management®

Material

Aluminium, Aluminiumguss
innen weißes Kristallglas

inklusive Erdstück oder Aufschraubsockel

zur ortsfesten Montage

Leuchtenfarbe

BEGA Unidure®

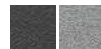

[www](http://www.bega.com) P0335



Größe

H: 900 mm
 Ø 70 mm

Leuchtenlichtstrom

450 lm

Anschlussleistung

4,8 W

LED-Modul

Farbtemperatur 3000 K

Netzteil

BEGA Ultimate Driver®
 on/off

Schutzart IP 65**BEGA Thermal Management®****Material**

Aluminium
 Opalglas mit Gewinde

**inklusive Erdstück oder
Aufschraubsockel**

zur ortsfesten Montage

Leuchtenfarbe

BEGA Unidure®



[www](http://www.bega.com) P0349



Seite 449

Größe

H: 800 mm
 Ø 150 mm · Ø Rohr 70 mm

Leuchtenlichtstrom

540 lm

Anschlussleistung

4,8 W

LED-Modul

Farbtemperatur 3000 K

Netzteil

BEGA Ultimate Driver®
 on/off

Schutzart IP 65**BEGA Thermal Management®****Material**

Aluminium
 Opalglas mit Gewinde

**inklusive Erdstück oder
Aufschraubsockel**

zur ortsfesten Montage

Leuchtenfarbe

BEGA Unidure®

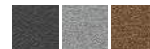

[www](http://www.bega.com) P0363

Montagemöglichkeiten – weitere Informationen
 auf Seite 305 und auf unserer Website

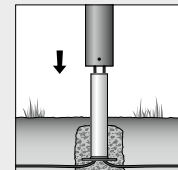

Erdstück

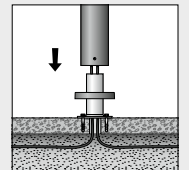

Aufschraubsockel





AKKUTISCHLEUCHE FÜR DEN PRIVATEN BEREICH Wenn die Sonne untergeht

Schnell und schnurlos Licht auf den Gartentisch – BEGA Akkutischleuchten verlängern das sommerliche Draußensitzen über die Dämmerung hinaus. Mit einer Akkulaufzeit von zwölf Stunden können Sie getrost auf den Sonnenaufgang warten.

Die in vier Stufen dimmbaren Leuchten sind ein Lichtblick in der Dunkelheit. Und wenn man sie im Garten vergisst: Das Innenleben der robusten Gehäuse in zwei Formvarianten ist durch die Schutzart IP 54 auch vor Regen geschützt.

Größe

Höhe 220 mm
Ø 150 mm

Leuchtenlichtstrom

180 lm
< 1% im oberen Halbraum

Dimmbar in 4 Stufen

25% · 50% · 75% · 100%

LED-Leistung

2,0 W

LED-Modul

Farbtemperatur 2700 K

Integrierter Lithium-Ionen-Akku

12 Stunden Leuchtdauer bei 100%
USB-C-Ladebuchse

Schutzart IP 54**Material**

Aluminiumguss
transluzente Kunststoffabdeckung

Leuchtenfarbe
BEGA Unidure®

 P0894





BEGA UniLink® – eine Gartenbeleuchtung, die sich Ihrem Garten anpasst

Keine Erdarbeiten, keine aufwendige Elektroinstallation

BEGA UniLink® ist die neue Art, Ihren Garten zu beleuchten. Alles, was Sie benötigen, um Ihren Garten auf professionelle Weise effekt- und stilvoll in Szene zu setzen, sind eine freie Außensteckdose und BEGA UniLink®.

Einfach einstecken, Leuchten platzieren und los geht's. Ganz ohne kosten- und zeitintensive Erdverkabelung – aber auf dem Niveau eines fest installierten, wetterfesten Profisystems. Natürlich in BEGA Qualität und Design.

Einfach, flexibel, vielseitig

Ihr Garten wächst und verändert sich – BEGA UniLink® ist flexibel. Ihr Garten benötigt eine situative Beleuchtung, zum Beispiel für eine Veranstaltung, BEGA UniLink® bleibt flexibel. Mit einer beeindruckenden Leistungsfähigkeit, wie man sie sonst nur von fest installierten Systemen kennt. Und das – durch den wasser- und staubdichten IP-67-Standard – bei jedem Wetter dauerhaft sicher und langlebig.

Für alle, die gerne selbst anpacken

Dank des durchdachten Verteilersystems verbinden Sie bis zu fünf UniLink® Leuchten mit einem einzigen Stromanschluss. Damit verteilen Sie jede einzelne Leuchte im Umkreis von bis zu 50 Metern frei im Garten. Durch weitere Verteiler können auch mehrere Leuchten angeschlossen werden. So reagieren Sie im Handumdrehen auf jede Situation und positionieren die Leuchten individuell nach Ihren Wünschen.



Gartenbeleuchtung im Handumdrehen

Eine Außensteckdose ist der Ausgangspunkt Ihrer neuen Gartenbeleuchtung. Hier verbinden Sie eine oder mehrere BEGA UniLink® Leuchten über einen landesüblichen Netzstecker mit dem Stromnetz Ihres Hauses.

Planungsbeispiel: BEGA UniLink® Einzelleuchte

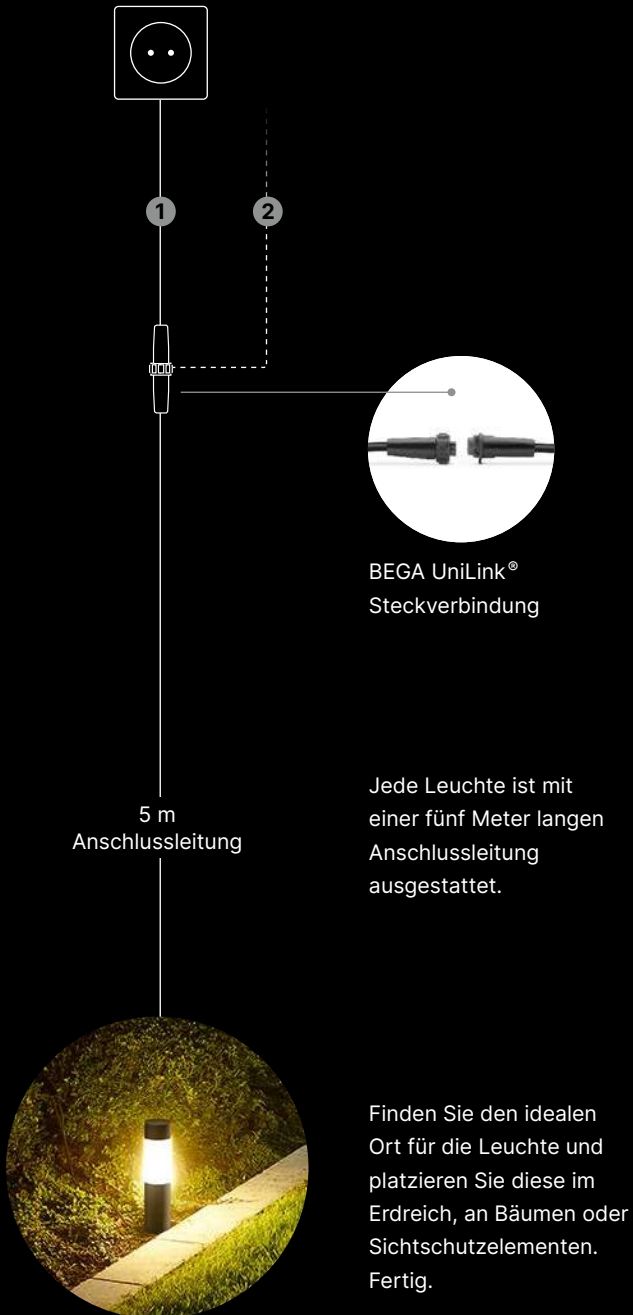

Planungsbeispiel: mehrere BEGA UniLink® Leuchten

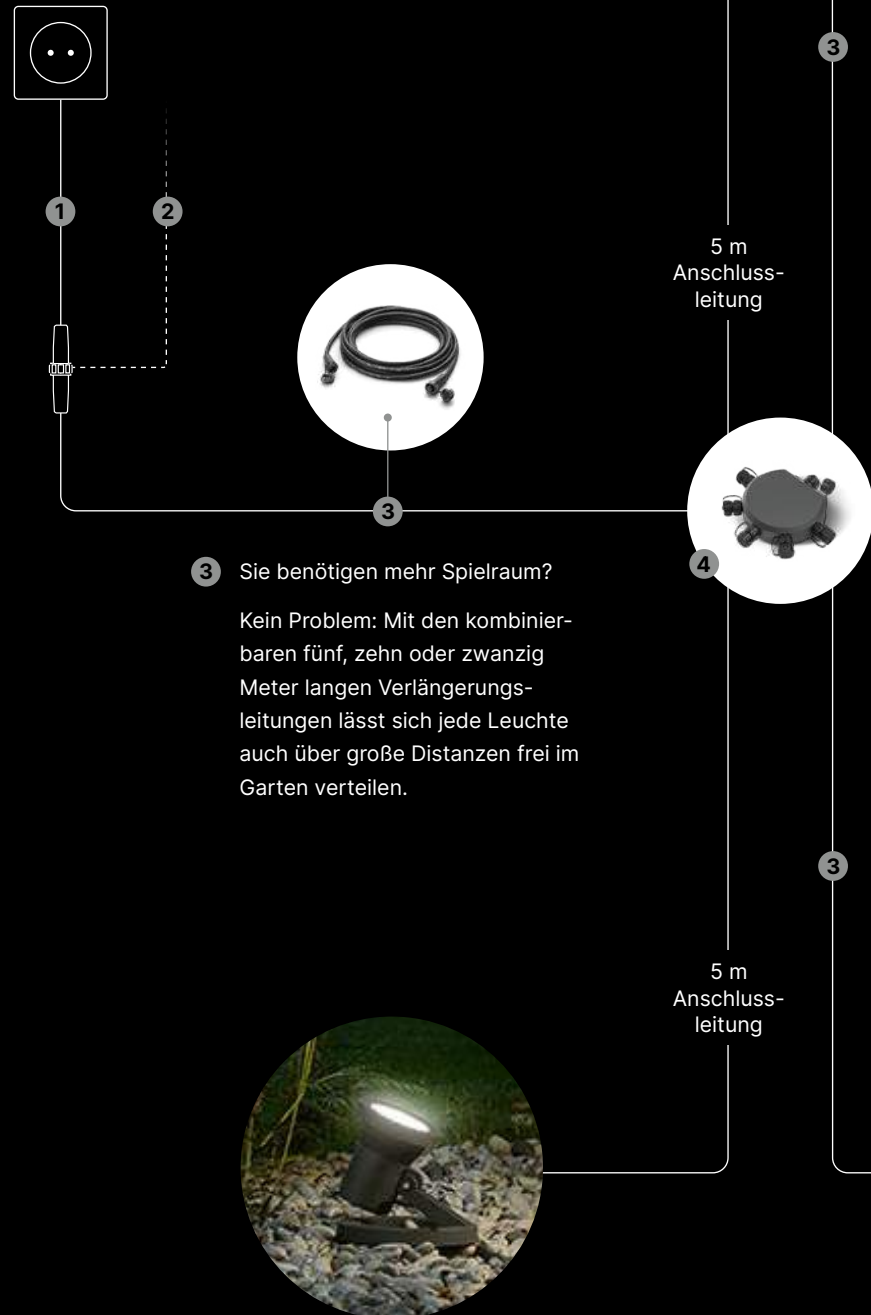

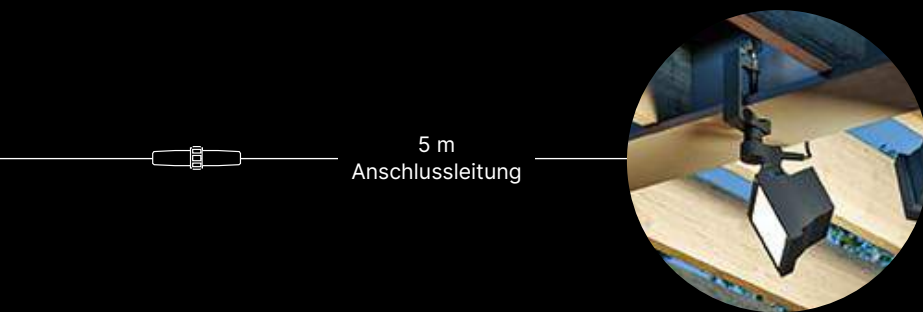

- 4 Sie benötigen mehrere Lichtpunkte an nur einer Stromquelle?

Über den BEGA UniLink® Fünffach-Verteiler schließen Sie weitere Leuchten aus dem breit gefächerten UniLink® Portfolio mit nur einer Steckdose an. Entweder direkt an den Verteiler oder mittels einer Verlängerung. So bekommt Ihr Wohnzimmer im Freien mit wenigen Handgriffen die leuchtende Inszenierung, die es verdient.

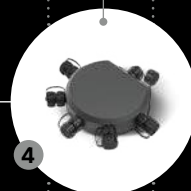

- 5 Anschluss säule mit Erdspeiß
2 Schutzkontaktsteckdosen Typ F/E

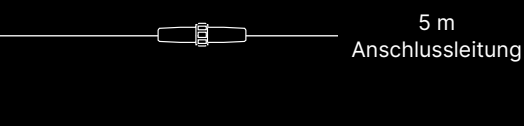

BEGA UniLink® Systemkomponenten

1 BEGA UniLink® Netzstecker

Länge
0,5 m

Farbe
Grafit

P0332



2 BEGA UniLink® Anschlussleitungen mit Steckverbindung und einem freien Leitungsende für den Anschluss zum Beispiel an eine handelsübliche Anschlussdose.

Länge
0,5 · 5 m

Farbe
Grafit

P0342



3 BEGA UniLink® Verlängerungsleitungen mit Buchse und Stecker.

Länge
5 · 10 · 20 m

Schutzart IP 67

Farbe
Grafit

P0317



4 BEGA UniLink® Fünffach-Verteiler mit fünf Anschlussbuchsen zum Anschluss weiterer BEGA UniLink® Leuchten, Verlängerungsleitungen oder zusätzlicher Fünffach-Verteiler.

Schutzart IP 67

Material
Kunststoff

Farbe
Grafit

P0340



5 BEGA UniLink® Anschluss säule mit Erdspeiß und 2 Schutzkontaktsteckdosen Typ F/E (Europa) zur Integration von Gartenleuchten mit Schutzkontaktstecker in das BEGA UniLink® System. 5 m Anschlussleitung mit UniLink® Steckverbindung

Max. Strombelastung
6 A / 1200 W · integrierte
Feinsicherung 6,3 A

Farbe
Grafit

Schutzart IP 44

Material
glasfaserverstärkter
Kunststoff

P0320



GARTENLEUCHTEN FÜR DEN PRIVATEN BEREICH
BEGA UniLink®

Lichtinseln mit Atmosphäre

Der private Garten lebt von der Abwechslung – nicht nur im Lauf der Jahreszeiten, sondern auch bei Tageslicht und in der Dunkelheit. Einzelne Stauden, Bäume oder Bepflanzungen sollen besonders akzentuiert werden.

Mit ihrem erhöhten Lichtpunkt schaffen diese ortsveränderlichen Gartenleuchten aus dem System BEGA UniLink® atmosphärische Lichtstimmungen im privaten Garten und im Terrassenbereich. Ein Beispiel dafür sind warmweiße Lichtinseln, die Pflanzen betonen oder spezielle Bereiche ausleuchten. Auf die jahreszeitliche Veränderung der Gartenvegetation kann durch einen Standortwechsel der Leuchten jederzeit variabel reagiert werden. Dazu werden sie mittels Erdspeer an einer neuen Stelle positioniert.



 P0303

Der Leuchtenkopf lässt sich stufenlos in der Höhe verschieben. Hierfür kann er im Winkel von 30° in zwei Richtungen gedreht werden. Der gesamte Kopf lässt sich horizontal um 360° rotieren.

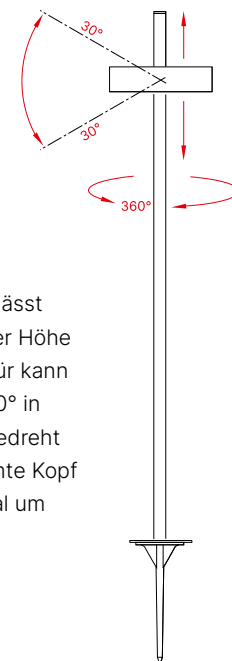

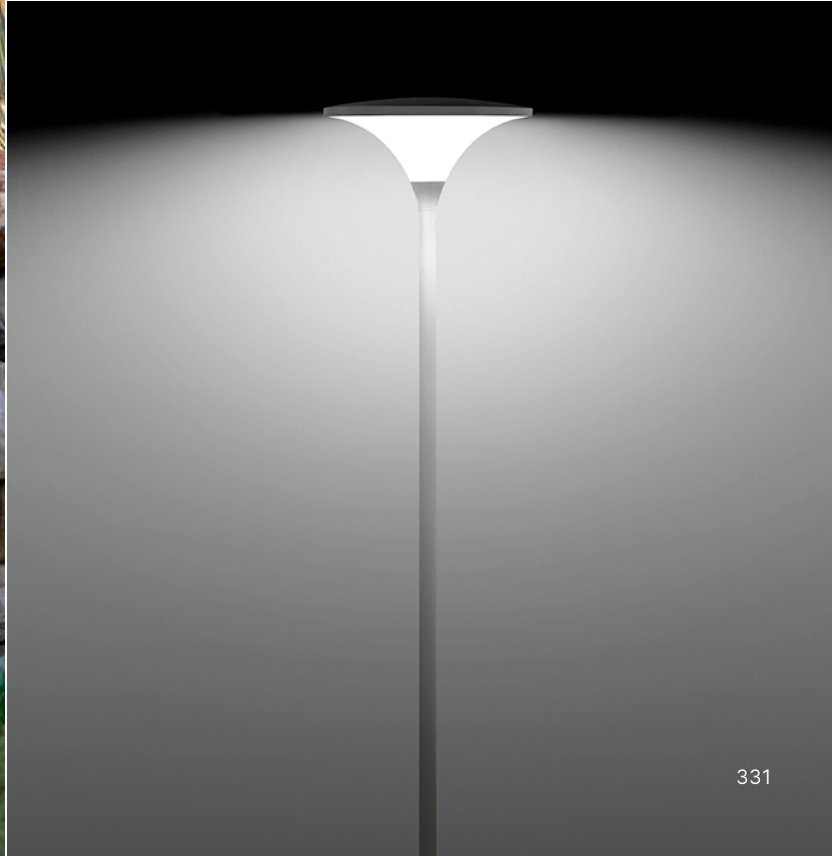

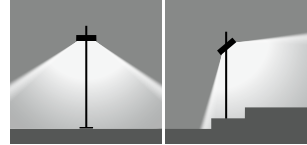

BEGA UniLink®

Jede Leuchte verfügt über eine fünf Meter lange Anschlussleitung mit einem wasserdichten BEGA UniLink® Stecker.

Soll eine Leuchte nur als Einzel-leuchte betrieben werden, wird lediglich ein BEGA UniLink® Netzstecker an diese Steck-verbinding angeschlossen.

Bei Bedarf können darüber hinaus Verlängerungsleitungen oder Fünffach-Verteiler verbunden werden. So lassen sich mehrere Leuchten, zum Beispiel an ent-legenen Stellen, in einem Garten positionieren und an nur einer Steckdose betreiben.

bega.com/unilink

GARTENLEUCHTEN FÜR DEN PRIVATEN BEREICH
BEGA UniLink®

Ortsveränderliche Gartenleuchten

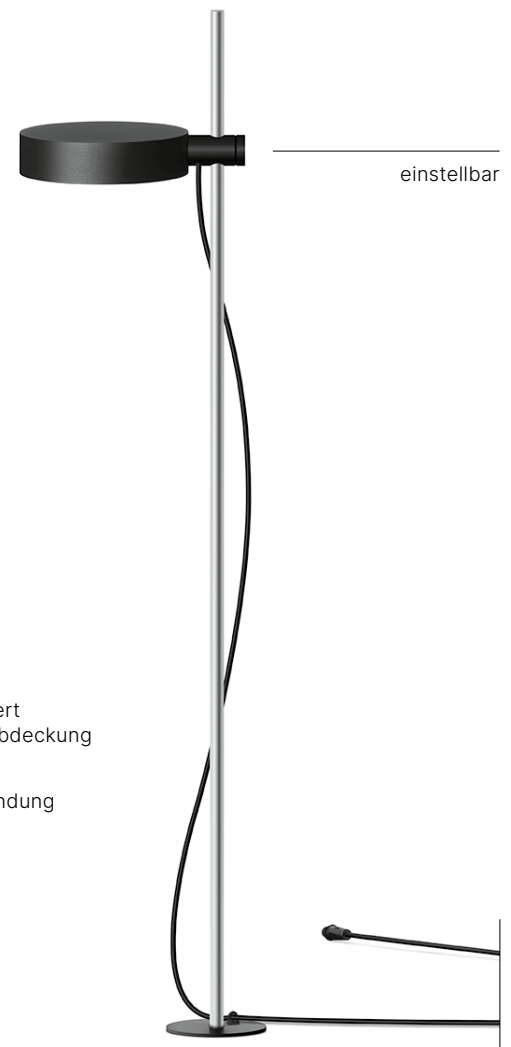

Größe

H: 1000 mm
Ø 160 mm

Leuchtenlichtstrom

480 lm

Anschlussleistung

5,0 W

LED-Modul

Farbtemperatur 3000 K

Netzteil

BEGA Ultimate Driver®
on/off

Schutzart IP 65

Material

Aluminiumguss
Standrohr Aluminium eloxiert
lichtstreuende Kunststoffabdeckung

Elektrischer Anschluss

BEGA UniLink® Steckverbinding
exklusive Netzstecker

Leuchtenfarbe

BEGA Unidure®

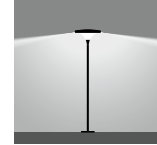

[www](http://www.bega.com) P0303

**Größe**

H: 500 · 1000 mm
Ø 250 mm

Leuchtenlichtstrom

535 lm
<1% im oberen Halbraum

Anschlussleistung

5,0 W

LED-Modul

Farbtemperatur 3000 K

Netzteil

BEGA Ultimate Driver®
on/off

Schutzart IP 65**BEGA Thermal Management®****Material**

Aluminiumguss
Standrohr Aluminium eloxiert
lichtstreuende Kunststoffabdeckung

Elektrischer Anschluss

BEGA UniLink® Steckverbindung
exklusive Netzstecker

Leuchtenfarbe

BEGA Unidure®



[www](http://www.bega.com) P0329

**Größe**

H: 515 · 1015 mm
Ø 200 mm

Leuchtenlichtstrom

570 lm

Anschlussleistung

5,0 W

LED-Modul

Farbtemperatur 3000 K

Netzteil

BEGA Ultimate Driver®
on/off

Schutzart IP 65**BEGA Thermal Management®****Material**

Aluminiumguss
Standrohr Aluminium eloxiert
lichtstreuende Kunststoffabdeckung

Elektrischer Anschluss

BEGA UniLink® Steckverbindung
exklusive Netzstecker

Leuchtenfarbe

BEGA Unidure®



[www](http://www.bega.com) P0347





GARTENLEUCHTEN FÜR DEN PRIVATEN BEREICH
BEGA UniLink®

Vielseitigkeit am Haus und im Garten

Freistrahkende BEGA UniLink® Gartenleuchten erhellen ihre Umgebung als Zylinder oder Kugel. Unter Bäumen oder neben Stauden platziert, an Gartenwegen, Terrassen, Beeten und Zuwegungen können sie einen Ausschnitt der Gartengestaltung auch bei Nacht sichtbar machen. Tagsüber überzeugen sie in der grünen Umgebung als Gestaltungsmerkmale in klassischer Form.





GARTENLEUCHTEN FÜR DEN PRIVATEN BEREICH
BEGA UniLink®

Ortsveränderliche Gartenleuchten



Seite 323

Größe

H: 260 · 340 · 270 mm
Ø 150 · 70 · 60 mm

Leuchtenlichtstrom

185–245 lm

Anschlussleistung

2,9 W

LED-Modul

Farbtemperatur 3000 K

Netzteil

BEGA Ultimate Driver®
on/off

Schutzart IP 65

BEGA Thermal Management®

Material

Gehäuse und Erdspieß aus
glasfaserverstärktem Kunststoff
Opalglas mit Gewinde

Elektrischer Anschluss

BEGA UniLink® Steckverbindung
exklusive Netzstecker

Leuchtenfarbe



 P0339 · P0302 · P0298



BEGA UniLink®

Jede Leuchte verfügt über eine fünf Meter lange Anschlussleitung mit einem wasserdichten BEGA UniLink® Stecker.

Soll eine Leuchte nur als Einzel-leuchte betrieben werden, wird lediglich ein BEGA UniLink® Netzstecker an diese Steck-verbinding angeschlossen.

Bei Bedarf können darüber hinaus Verlängerungsleitungen oder Fünffach-Verteiler verbunden werden. So lassen sich mehrere Leuchten, zum Beispiel an ent-legenen Stellen, in einem Garten positionieren und an nur einer Steckdose betreiben.

bega.com/unilink

Größe

Ø 350 · 450 · 550 · 630 mm

Leuchtenlichtstrom

960–1310 lm

Anschlussleistung

8,0 · 12,0 W

Leuchtmittel

LED-Lampe E 27 inklusive
Farbtemperatur 3000 K

Schutzart IP 65

Material

Edelstahl · Kunststoffkugel weiß

Elektrischer Anschluss

BEGA UniLink® Steckverbinding
exklusive Netzstecker

Leuchtenfarbe

BEGA Unidure®



 P0359





SCHEINWERFER FÜR DEN PRIVATEN BEREICH
BEGA UniLink®

Natur im Scheinwerferlicht

Nichts bleibt, wie es ist. Der sich ändernde Bewuchs im heimischen Garten benötigt eine Beleuchtung, die mitwächst, sich anpasst. Ortsveränderliche BEGA UniLink® Scheinwerfer mit Erdspeer sind dafür prädestiniert. Sie lassen sich den veränderten Wünschen nach Beleuchtung ebenso anpassen wie dem Bewuchs, der jahreszeitlich bedingt wechselt. Sie können auch aus dem Garten heraus Architekturdetails sichtbar machen. Tagsüber eher unscheinbar, schaffen sie bei Dunkelheit räumliche Tiefe und machen so den Garten als erweiterten Lebensraum sichtbar.

BEGA UniLink® Scheinwerfer unterscheiden sich durch ihre Lichtleistungen und ihre Lichtcharakteristik. Wählen Sie zwischen streuenden, breitstreuenden oder bündelnden Lichtstärkeverteilungen – je nachdem, ob Sie eher großflächige Bereiche oder lediglich Details im Garten beleuchten möchten.



BEGA UniLink®

Jede Leuchte verfügt über eine fünf Meter lange Anschlussleitung mit einem wasserdichten BEGA UniLink® Stecker.

Soll eine Leuchte nur als Einzel-leuchte betrieben werden, wird lediglich ein BEGA UniLink® Netzstecker an diese Steck-verbinding angeschlossen.

Bei Bedarf können darüber hinaus Verlängerungsleitungen oder Fünffach-Verteiler verbunden werden. So lassen sich mehrere Leuchten, zum Beispiel an ent-legenen Stellen, in einem Garten positionieren und an nur einer Steckdose betreiben.

bega.com/unilink



Seite 188

GARTENLEUCHTEN FÜR DEN PRIVATEN BEREICH
BEGA UniLink®

Ortsveränderliche Scheinwerfer



Kabelaufwicklung im Ringsockel

Größe

Ø 100 mm

Leuchtenlichtstrom

630 lm

Anschlussleistung

7,2 W

LED-Modul

Farbtemperatur 3000 K

Netzteil

BEGA Ultimate Driver®
on/off

Optisches System

Reflektoroberfläche Reinstaluminium
BEGA Constant Optics®

Schutzart IP 65

BEGA Thermal Management®

Material

Aluminiumguss · glasfaserverstärkter
Kunststoff · Sicherheitsglas

Brennlagenverstellung werkzeuglos

Elektrischer Anschluss

BEGA UniLink® Steckverbinding
exklusive Netzstecker

Leuchtenfarbe

BEGA Unidure®



Lichtstärkeverteilung



[www](http://www.bega.com) P0328 · P0350



Seite 189

Größe

Ø 150 mm

Leuchtenlichtstrom

515 lm

Anschlussleistung

8,0 W

Leuchtmittel

LED-Lampe E 27 inklusive
Farbtemperatur 3000 K

Optisches System

Reflektor aus eloxiertem
Reinstaluminium
BEGA Constant Optics®

Schutzart IP 65

Schutzklasse II

Material

glasfaserverstärkter Kunststoff
Sicherheitsglas

**Brennlagenverstellung und
Lampenwechsel werkzeuglos**

Elektrischer Anschluss

BEGA UniLink® Steckverbindung
exklusive Netzstecker

Leuchtenfarbe



Lichtstärkeverteilung



[www](http://www.bega.com) P0284



Seite 189

Größe

Ø 135 mm

Leuchtenlichtstrom

770 · 790 lm

Anschlussleistung

9,8 W

LED-Modul

Farbtemperatur 3000 K

Netzteil

on/off

Optisches System

Reflektoroberfläche
Reinstaluminium
BEGA Constant Optics®

Schutzart IP 65

BEGA Thermal Management®

Material

Aluminiumguss · Sicherheitsglas
glasfaserverstärkter Kunststoff

Elektrischer Anschluss

BEGA UniLink® Steckverbindung
exklusive Netzstecker

Leuchtenfarbe

BEGA Unidure®



Lichtstärkeverteilung



[www](http://www.bega.com) P0291



SCHEINWERFER FÜR DEN PRIVATEN BEREICH · BEGA UniLink®

Symmetrische und asymmetrische Anstrahlung im Garten

Der Garten lebt von Veränderung. Jahreszeitlich bedingt ergeben sich immer wieder neue Situationen, auf die man flexibel reagieren möchte. Ortsveränderliche BEGA UniLink® Scheinwerfer sind zur Beleuchtung von Pflanzen, Stauden, kleineren Bäumen sowie Gartendetails genauso geeignet wie zur Akzentbeleuchtung. Sie können auch aus dem Garten heraus Architekturdetails sichtbar machen. Tagsüber eher unscheinbar, schaffen sie bei Dunkelheit räumliche Tiefe und machen so den Garten als erweiterten Lebensraum sichtbar.

Das Scheinwerfer-Trio aus kleinen Einzelscheinwerfern mit Erdspeiß bietet die Möglichkeit, mit nur einem elektrischen Anschluss an drei Stellen Lichtakzente zu setzen.

Der rechteckige Flächenscheinwerfer mit Erdspeiß zeichnet sich durch eine breitstreuende, eher flächige Lichtstärkeverteilung aus. Damit bietet er die perfekte Lösung zur räumlich tiefen Ausleuchtung von größeren Gartenbereichen.

Bodenaufbauscheinwerfer in symmetrischer oder asymmetrischer Abstrahlung werden einfach flach auf dem Boden an der gewünschten Stelle platziert.

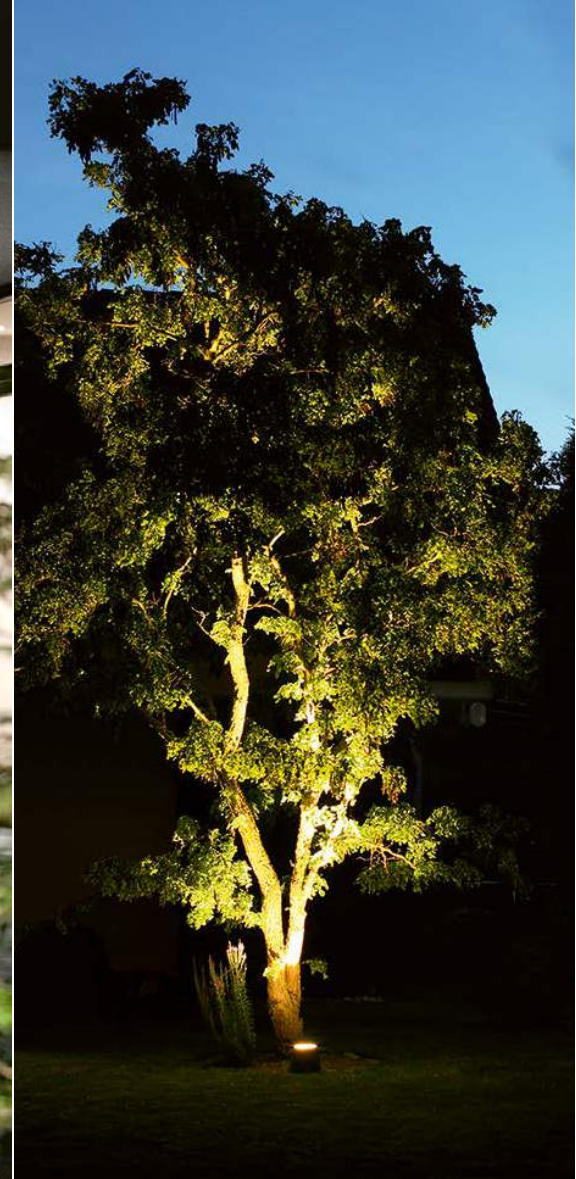

Mit der praktischen Kabelaufwicklung kann die nicht benötigte Anschlussleitung im Boden des Leuchtengehäuses aufgerollt werden.

BEGA UniLink®

Jede Leuchte verfügt über eine fünf Meter lange Anschlussleitung mit einem wasserdichten BEGA UniLink® Stecker.

Soll eine Leuchte nur als Einzel-leuchte betrieben werden, wird lediglich ein BEGA UniLink® Netzstecker an diese Steck-verbinding angeschlossen.

Bei Bedarf können darüber hinaus Verlängerungsleitungen oder Fünffach-Verteiler verbunden werden. So lassen sich mehrere Leuchten, zum Beispiel an ent-legenen Stellen, in einem Garten positionieren und an nur einer Steckdose betreiben.

bega.com/unilink



GARTENLEUCHTEN FÜR DEN PRIVATEN BEREICH
BEGA UniLink®

Ortsveränderliche Scheinwerfer

Größe

Ø 175 · 205 mm

Leuchtenlichtstrom

915–2135 lm

Anschlussleistung

9,5–18,8 W

LED-Modul

Farbtemperatur 3000 K

Netzteil

on/off

Optisches System

Reflektor aus eloxiertem
Reinstaluminium
BEGA Constant Optics®

Schutzart IP 67

BEGA Thermal Management®

Material

Aluminiumguss · Sicherheitsglas

Elektrischer Anschluss

BEGA UniLink® Steckverbinding
exklusive Netzstecker

Leuchtenfarbe

BEGA Unidure®



Lichtstärkeverteilung



[www](http://www.bega.com) P0288 · P0357

bega.com

🔍 PXXXX

Sie haben technische Fragen zum Produkt?
Sie benötigen Bestellnummern oder Licht-
verteilungskurven? Geben Sie bitte die
entsprechende Referenznummer PXXXX
in die Suchmaske auf unserer Website ein.

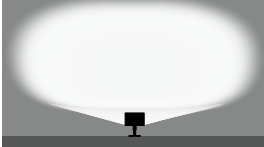

Seite 188

Größe

Kopf 185 x 165 mm

Leuchtenlichtstrom

960 lm

Anschlussleistung

10,0 W

LED-Modul

BEGA AC-Modul

on/off

Farbtemperatur 3000 K

Optisches System

Reflektor aus eloxiertem

Reinstaluminium

BEGA Constant Optics®

Schutzart IP 65

BEGA Thermal Management®

Material

glasfaserverstärkter Kunststoff

Sicherheitsglas

Brennlagenverstellung werkzeuglos

Elektrischer Anschluss

BEGA UniLink® Steckverbindung

exklusive Netzstecker

Leuchtenfarbe



Lichtstärkeverteilung



[www](http://www.bega.com) P0314



Seite 185

Größe

Kopf Ø 60 mm

Leuchtenlichtstrom

975 lm

Anschlussleistung

14,0 W

LED-Modul

Farbtemperatur 3000 K

Netzteil

on/off

Optisches System

Reflektoroberfläche

Reinstaluminium

BEGA Constant Optics®

Schutzart IP 65

Material

glasfaserverstärkter Kunststoff

Sicherheitsglas

Brennlagenverstellung werkzeuglos

Elektrischer Anschluss

BEGA UniLink® Steckverbindung

exklusive Netzstecker

Leuchtenfarbe



Lichtstärkeverteilung



[www](http://www.bega.com) P0331



ANSCHLUSSÄULEN

Elektrische Versorgung im privaten Außenraum

Der private Garten als erweiterter Wohnraum hat an Bedeutung gewonnen. Entsprechend rücken Themen wie Beleuchtung und Anschlussmöglichkeiten für elektrische Geräte in den Fokus.

Mit BEGA Anschlussäulen bieten wir Ihnen perfekte Lösungen, um ortsveränderliche Leuchten sowie andere elektrische Geräte mit Strom zu versorgen. Eine davon sind ortsveränderliche Anschlussäulen mit Erdspeiß. Sie können sich aber auch für ortsfeste Säulen mit zwei oder drei Schutzkontaktsteckdosen entscheiden. Diese werden mit einem Erdstück oder einem Aufschraubsockel befestigt.

Zigbee- oder DALI-steuerbare Anschlussäulen eröffnen mehrere Optionen. Für die Steuerung von BEGA Smart Socket Anschlussäulen eignen sich sowohl das Smartphone als auch Fernbedienungen ONE oder PRO. DALI-steuerbare Anschlussäulen können in jede DALI-Anlage integriert werden. Somit sind alle Steckdosen einzeln via DALI konfigurier- und steuerbar.

Anschlussäulen für die Verwendung im öffentlichen Außenraum finden Sie auf den Seiten 350 bis 352.



Die Bedienung der BEGA Smart Socket Anschlussäulen erfolgt mit dem Smartphone und den Fernbedienungen ONE oder PRO.

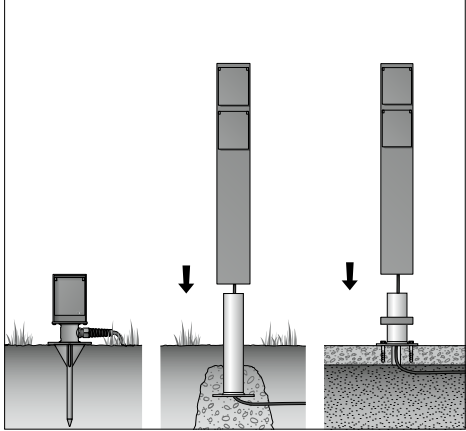

Erdspieß

Erdstück

Aufschraubsocket



Typ F



Typ E



Typ G

Anschlussäulen für den privaten Bereich

Höhe

160 mm

Schutzart IP 44

Material

glasfaserverstärkter Kunststoff

Erdspieß

ortsveränderlich

Schutzkontaktsteckdosen

wahlweise mit 2 Steckdosen
Typ F, Typ E oder Typ G

Netzstecker

anschlussfertig, mit 5 m Leitung
und Netzstecker

Gehäusefarbe



[www](http://www.bega.de) P0353



Höhe

500 · 600 mm

Schutzart IP 44

Material

Aluminiumguss, Aluminium
glasfaserverstärkter Kunststoff
Leitungsverbinder 3 x 2,5²

Erdstück oder Aufschraubsocket

zur ortsfesten Montage

Schutzkontaktsteckdosen

wahlweise mit 2 oder 3 Steckdosen
Typ F, Typ E oder Typ G

Gehäusefarbe

BEGA Unidure[®]



[www](http://www.bega.de) P0290





Steuerbare Anschlussäulen für den privaten Bereich

BEGA Smart Socket

Höhe
600 · 700 mm

Schutzart IP 44

Zigbee 3.0 und Bluetooth

Material

Aluminiumguss, Aluminium
glasfaserverstärkter Kunststoff
Leitungsverbinder 3 × 2,5[□]

Erdstück oder Aufschraubsockel
zur ortsfesten Montage

Schutzkontaktsteckdosen
wahlweise mit 2 oder 3 Steckdosen
Typ F, Typ E oder Typ G

Gehäusefarbe
BEGA Unidure®



P0305

Höhe
600 · 700 mm

Schutzart IP 44

DALI-steuerbar

Material

Aluminiumguss, Aluminium
glasfaserverstärkter Kunststoff
Leitungsverbinder 5 × 2,5[□]

Erdstück oder Aufschraubsockel
zur ortsfesten Montage

Schutzkontaktsteckdosen
wahlweise mit 2 oder 3 Steckdosen
Typ F, Typ E oder Typ G

Gehäusefarbe
BEGA Unidure®



P0561





ANSCHLUSSSÄULEN

Elektrische Versorgung im öffentlichen Außenraum

Im öffentlichen Außenraum und in der gewerblichen Nutzung ist neben einer angemessenen Beleuchtung auch der Betrieb elektrischer Geräte unterschiedlicher Art unverzichtbar. Hierfür bieten diese drei Baureihen von Anschluss säulen zahlreiche Möglichkeiten der Bereitstellung von Spannungsversorgung.

Unsere Anschluss säulen sind werkseitig bestückt und anschlussfertig verdrahtet, zum Beispiel mit Schutzkontaktsteckdosen oder CEE-Steckdosen in 250- oder 400-Volt-Version.

Die Installationssäulen zur freien Bestückung erhalten Sie mit Installationseinsätzen – auf Wunsch vorkonfektioniert – oder als Leergehäuse.

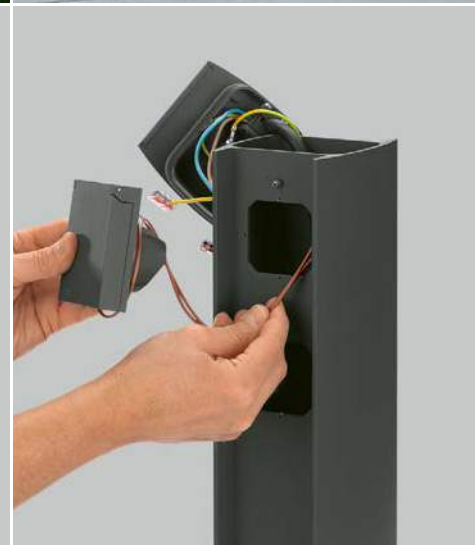

Maximaler Installationskomfort durch Leitungseinführung für bis zu 3 Kabel bis Ø 16 mm, max. 6□



Typ F



Typ E



Typ G



Typ B



Typ J

Anschlussäulen für öffentliche und gewerbliche Anlagen

Mit und ohne Installationseinsätze

Höhe

550 mm

Schutzart IP 44

Ergänzungsteil

Erdstück

Material

Aluminiumguss, Aluminium

Mit Installationseinsätzen

mit 2 oder 4 Steckdosen Typ F

bzw. 1 oder 3 Steckdosen

Typ F + 1 Schalter

Ohne Installationseinsätze

mit 2 oder 4 Aufnahmen für Steckdosen

Typ F, Typ E, Typ G, Typ B oder Typ J

oder Schalter

Gehäusefarbe

BEGA Unidure®



[www](http://www.bega.com) P0378



Mit Installationseinsätzen

Höhe

550 · 700 mm

Schutzart IP 44

Ergänzungsteil

Erdstück

Material

Aluminiumguss, Aluminium

Mit Installationseinsätzen

mit 4 CEE-Steckdosen 16 A · 250 V ~

oder 2 CEE-Steckdosen 16 A · 250 V ~

und 2 CEE-Steckdosen 16 A · 400 V ~

Gehäusefarbe

BEGA Unidure®



[www](http://www.bega.com) P0668



**Mit und ohne Installationseinsätze
hinter einer abschließbaren Tür**

Höhe
1035 mm

Schutzart IP 44

Ergänzungsteil
Erdstück

Material
Aluminiumguss, Aluminium, Edelstahl

Mit Installationseinsätzen
mit 2 CEE-Steckdosen 16 A · 400 V ~
3 CEE-Steckdosen 16 A · 250 V ~
3 CEE-Steckdosen Typ F 16 A · 250 V ~
1 FI-Schutzschalter 40 A · 30 mA
2 Leitungsschutzschalter C 16 A 3-polig
6 Leitungsschutzschalter C 16 A 1-polig
mit Sicherungskästen, 8-teilig,
und Sicherheitsschloss

Ohne Installationseinsätze
mit Sicherungskästen, 8-teilig,
und Sicherheitsschloss

Gehäusefarbe
BEGA Unidure®



 P0571





Laden, wo Licht ist

Die Herausforderung für die Mobilität der Zukunft ist der flächendeckende Ausbau von Ladepunkten für Elektrofahrzeuge. Hierbei gilt es vor allem Beeinträchtigungen des Stadtbilds oder gewerblicher und privater Areale durch platzraubende Ladestationen zu vermeiden.

Die neuen BEGA Ladeeinheiten können in Pollerrohre, Lichtbauelemente oder in Lichtmaste integriert werden. Ergänzend stehen solitäre Ladeeinheiten für die Boden- oder Wandmontage zur Verfügung.

bega.com/e-mobility

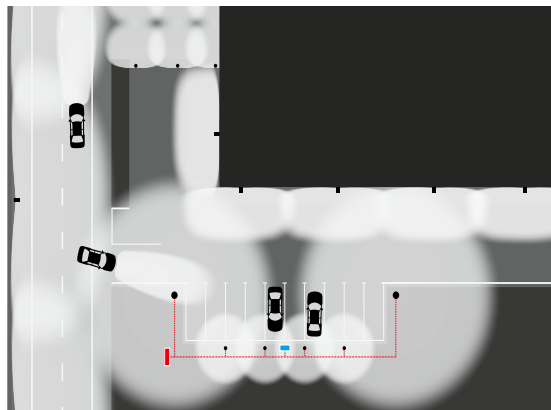

Anwendung im halböffentlichen Bereich

In Leuchten integrierte BEGA Ladeeinheiten für E-Fahrzeuge kommen im halböffentlichen Raum zum Einsatz – zum Beispiel auf einem Unternehmensparkplatz. Die bestehende Infrastruktur kann zur Versorgung des Fuhrparks mit genügend Ladestationen genutzt werden. Die Autorisierung des Nutzers erfolgt unkompliziert über passende Aktivierungskarten.

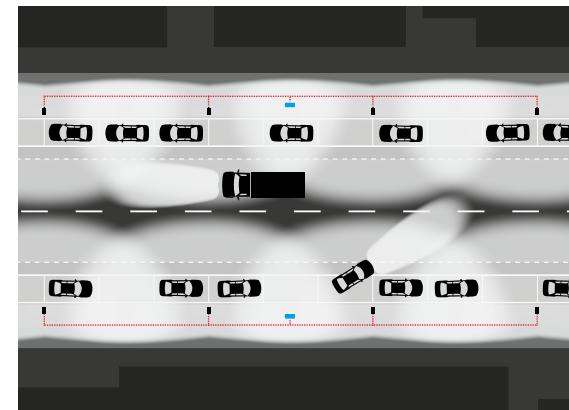

Anwendung im öffentlichen Bereich

Die Vision eines schnellen und flächendeckenden Ausbaus von Ladepunkten für Elektrofahrzeuge im öffentlichen Raum ist mittlerweile Realität. Er gelingt mittels Ladeeinheiten, die sich in ohnehin vorhandene Lichtpunkte integrieren, etwa an Straßen mit Parkbuchten. Der Betrieb erfolgt über das BEGA Bezahlterminal, welches alle gängigen kontaktlosen Zahlungsmittel akzeptiert.



LADEEINHEITEN FÜR WAND- ODER BODENMONTAGE · BEZAHLTERMINALS

Die schlanke Energieversorgung – unbezahlbar einfach

Die BEGA Ladeeinheit besteht durch schlankes Design in geringen Abmaßen – ideal für die Wandmontage. Diese Bauform ermöglicht die Installation auch an schmalen Bauelementen wie Stahlträgern, an Pfeilern oder in Nischen. Alternativ besteht die Möglichkeit einer Bodenmontage, bei der die Ladeeinheit in einem Rohr integriert ist.

Mit dem BEGA Bezahlterminal können Zahlungen über alle gängigen kontaktlosen Zahlungsarten wie Kreditkarte, Debitkarte und Smartphone (per NFC) abgewickelt werden.

Die Bezahlfunktion ist für bis zu acht Ladeeinheiten ausgelegt.

Technische Daten

Schutzart IP 54

Material

Aluminium
Aluminiumguss

Gehäusefarbe

BEGA Unidure®

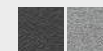

Maximale Ladeleistung

22 kW

Für jedes E-Fahrzeug mit
Typ-2-Stecker nach IEC 62196

Eichrechtskonform

Protokolle (extern)

OCPP 1.6 JSON und Modbus TCP



Bezahlterminal
zur Wandmontage



Ladeeinheit
zur Wandmontage

Breite
160 mm
Höhe
940 mm
Tiefe
200 mm

www P0511

Ladeeinheit
zur Montage
auf dem Boden

Größe
Ø 265 mm
Höhe
1150 mm

Ergänzungsteile
Erdstück
Anschlusskasten

www P0548



Bezahlterminal
zur Wandmontage
oder zur Montage
auf dem Boden

Breite
370 mm
Höhe
600 · 1500 mm
Tiefe
175 · 180 mm
Ergänzungsteil
Erdstück

www P0784

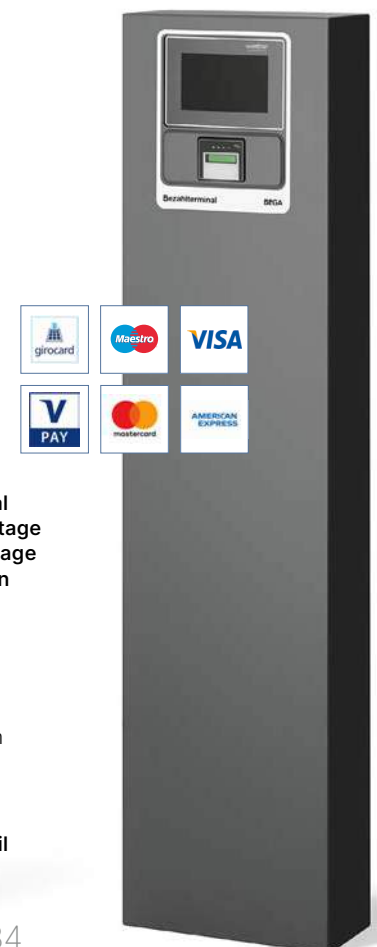



IN SYSTEMPOLLERLEUCHTEN UND SYSTEM-
LICHTBAUELEMENTE INTEGRIERTE LADEEINHEIT

Richtungsweisend

Ein praktisches Duo: Die Ladeeinheit ist in eine Systempollerleuchte oder in ein Systemlichtbauelement integriert. Hierdurch entsteht eine effiziente Kombination von Ladefunktion und Beleuchtung. Systempollerleuchten ermöglichen den Einsatz von Köpfen mit verschiedenen Lichtstärkeverteilungen. So kann an Parkbuchten und -flächen eine Beleuchtungsfunktion durch eine Ladeoption ergänzt werden. Bei Systemlichtbauelementen kann diese Erweiterung sogar aus zwei Ladepunkten an einer Schnittstelle bestehen.

Technische Daten

Schutzart IP 54

Material

Aluminium
Aluminiumguss

Gehäusefarbe

BEGA Unidure®



**Maximale Ladeleistung
pro Ladeeinheit**

22 kW

Für jedes E-Fahrzeug mit
Typ-2-Stecker nach IEC 62196

Eichrechtskonform

Protokolle (extern)

OCPP 1.6 JSON und Modbus TCP

**Systempollerrohr
mit Lademoduleinsatz**

Größe
Ø 265 mm

Höhe
1150 mm

Ergänzungsteile
Erdstück
Anschlusskasten

[www](http://www.rega.de) P0724



Weitere passende Leuchten-
köpfe finden Sie auf Seite 260.

**Systemlichtbauelement-Rohr
mit integrierter Ladeinheit**
1-fach- oder 2-fach-Anordnung

Größe · Höhe
1-fach: Ø 170 · 3900 mm
Ø 220 · 4300 mm
2-fach: Ø 220 · 4300 mm

Ergänzungsteile
Erdstück
Anschlusskasten

[www](http://www.rega.de) P0535



Passende Leuchtenköpfe
finden Sie auf Seite 365.



LADEEINHEIT FÜR LICHTMASTE NACH DIN EN 40

Intelligent integriert oder addiert

Die schmale Bauform der BEGA Ladeeinheiten ermöglicht sowohl die Integration in BEGA Lichtmaste nach DIN EN 40 als auch die Addition an bereits vorhandenen Masten. Form und Funktion bilden eine elegante Einheit. Statt zusätzliche Ladesäulen zu installieren, kann vorhandene oder ohnehin benötigte Infrastruktur genutzt werden. Das reduziert zugleich den Installationsaufwand.

Technische Daten

Schutzart IP 54

Material

Aluminium
Aluminiumguss
Edelstahl

Gehäusefarbe

BEGA Unidure®



**Maximale Ladeleistung
pro Ladeinheit**

22 kW

Für jedes E-Fahrzeug mit
Typ-2-Stecker nach IEC 62196

Eichrechtskonform

Protokolle (extern)

OCPP 1.6 JSON und Modbus TCP

**Lichtmast mit
integrierter Ladeeinheit**

Mast
Ø 170 mm

Mastzopf
Ø 76 mm

Höhe
5000 mm

Ergänzungsteil
Anschlusskasten

 P0685



**Ladeeinheit zur
nachträglichen Addition
an Lichtmaste**
1-fach- oder 2-fach-Anordnung

Mast
Ø 115–135 mm

Höhe
1420 mm

Ergänzungsteil
Anschlusskasten

 P0456



Flexibilität durch Kombination

Lichtbauelemente sind leuchtende und strukturbildende Gestaltungsmittel für den öffentlichen Raum. BEGA Systemlichtbauelemente bieten ein modulares Programm zur flexiblen Gestaltung, abgestimmt auf Ihre individuellen Wünsche.

Die Leuchtenköpfe in ihren verschiedenen Ausprägungen mit unterschiedlichen Lichtstärkerverteilungen können mit Leuchtenrohren kombiniert werden. Zur Verfügung stehen zusätzliche Funktionen wie ein oder zwei integrierte Scheinwerfer zur gezielten Anstrahlung von Baudetails, Bäumen, Werbeflächen oder Hinweisschildern. Sollen an einem Lichtbauelement auch Elektrofahrzeuge geladen werden, bieten wir Ihnen hierfür entsprechende Leuchtenrohre mit ein oder zwei Lademoduleinsätzen.

Für die Anpassung an die Landschaftsarchitektur sind Leuchtenrohre aus beschichtetem Aluminium oder aus einer Kombination von beständigem Leimholz und Aluminium erhältlich. Sie werden mit ihrem durchgehenden Erdstück im Erdreich festgesetzt oder mit einer Fußplatte auf ein bauseitiges Fundament oder ein separates Erdstück geschraubt.



Lichtbauelementrohre in einer Kombination aus beständigem **Leimholz und Aluminium** bewirken – gerade in beleuchtetem Zustand – eine angenehm natürliche Wahrnehmung.



Lichtbauelementrohre mit einem oder zwei **integrierten Scheinwerfern** können Architekturdetails, Beschilderungen oder Gehölz im Nahbereich akzentuieren.



Lichtbauelementrohre mit **E-Ladeeinheiten** verbinden Sicherheit, Ästhetik und Nützlichkeit: Laden, wo Licht ist!



Bestellen Sie einfach den Leuchtenkopf und zusätzlich das gewünschte Lichtbauelementrohr. Während der Montage können beide Module einfach und schnell miteinander verbunden werden.





BEGA SYSTEMLICHTBAUELEMENTE

Übersicht der Systemkomponenten

Kombinieren Sie einfach den gewünschten Leuchtenkopf und das Leuchtenrohr mit oder ohne Zusatzfunktion. Beide Module werden während der Montage miteinander verbunden und sind frei ausrichtbar.

Die Systemlichtbauelemente werden mit ihrem durchgehenden Erdstück im Erdreich festgesetzt oder mit einer Fußplatte auf ein bauseitiges Fundament oder ein separates Erdstück geschraubt.



Ladestation

1. **Wahlkopf**
Ladegerät mit Netz / Ladung
aus der Ladestation wählen

2. **Ladegeräte-Markier**
Markieren Sie die Ladestation
mit dem Ladegeräte-Markier

Intelligente Ladeeinheiten für Elektrofahrzeuge

Ein praktisches Duo: Die Ladeeinheit bildet zusammen mit einem Lichtbauelement eine effiziente Kombination von Ladefunktion und Beleuchtung. So kann in Parkbuchten und auf Parkflächen eine Beleuchtungsfunktion mit einer Ladeoption ergänzt werden.

Weitere Lösungen zur E-Mobilität finden Sie auf den Seiten 354 bis 361.



Öffentlich zugängliches WLAN

Auch für die Integration einer bauseitigen Technik für öffentlich zugängliches WLAN kann in Sonderfertigung der entsprechende Bauraum zur Verfügung gestellt werden.

Lichtbauelementköpfe

LED-Modul

Netzteil
BEGA Ultimate Driver®

Schutzart IP 65

BEGA Thermal Management®

Material
Aluminiumguss, Aluminium, Edelstahl

Leuchtenfarbe
BEGA Unidure®



Lichtbauelementrohre

LED-Modul

BEGA Thermal Management®

Material
Aluminium
Leimholz nach DIN EN 14080

Fußplatte oder Erdstück
zur ortsfesten Montage

Farbe
BEGA Unidure®

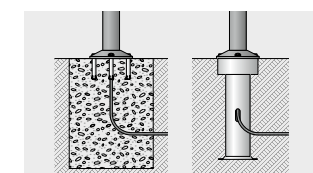

Lichtbauelementrohre
mit Fußplatte

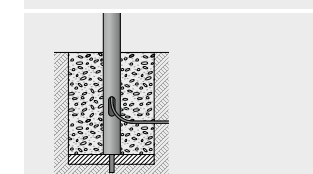

Lichtbauelementrohre
mit Erdstück

Lichtbauelementköpfe



symmetrische
Lichtstärkeverteilung

P0625 · Seite 366



symmetrische oder
asymmetrisch-bandförmige
Lichtstärkeverteilung

P0627 · Seite 367



freistrahlegendes Licht

P0627 · Seite 367



symmetrische oder
asymmetrisch-bandförmige
Lichtstärkeverteilung

P0615 · Seite 368



freistrahlegendes Licht

P0695 · Seite 369

Lichtbauelementrohre

ohne zusätzliche Komponenten
Aluminium · Leimholz und Aluminium
Höhe 3590–4400 mm

P0435 P0994

mit eingebautem
Scheinwerfer
Höhe 3900 · 4300 mm

P0585

mit 2 eingebauten
Scheinwerfern
Höhe 3900 · 4300 mm

P0936

mit Lademoduleinsatz
für E-Fahrzeuge
Höhe 3900 · 4300 mm

P0535 · Seite 359

mit 2 Lademoduleinsätzen
für E-Fahrzeuge
Höhe 4300 mm

P0535 · Seite 359





Die Leuchten sind wahlweise mit Zhaga-Book-18-Schnittstelle erhältlich.

BEGA Systemlichtbauelementköpfe

Leuchtenköpfe dieser Baureihe sind mit symmetrischer Lichtstärkeverteilung verfügbar. Sie richten ihr Licht hocheffizient auf die zu beleuchtende Fläche. Es wird kein Licht in den oberen Halbraum der Leuchten emittiert.

Optional sind die Leuchtenköpfe auch mit der BEGA BugSaver® Technologie erhältlich, die wir für eine effiziente Beleuchtung im urbanen wie im naturnahen Umfeld entwickelt haben. Bei diesem System kann auf ein amberfarbenes Licht umgeschaltet werden, das Insekten deutlich weniger anlockt.

Wahlweise bieten wir diese Leuchten auch mit einer Zhaga-Book-18-Schnittstelle an.



Größe

Ø 400 mm, für Leuchtenrohr: Ø 135 mm
Ø 500 mm, für Leuchtenrohr: Ø 170 mm
Ø 700 mm, für Leuchtenrohr: Ø 220 mm

für Masthöhe

3590–4400 mm

Leuchtenlichtstrom

2355–5205 lm
0% im oberen Halbraum

Anschlussleistung

22,5–44,5 W

LED-Modul

Farbtemperatur 3000 K · 4000 K
2200 K in Sonderfertigung

Netzteil

DALI-steuerbar

Optisches System

Reflektoroberfläche Reinstaluminium

Schutzart IP 65

BEGA Thermal Management®

Material

Aluminiumguss, Aluminium, Edelstahl
klare Kunststoffabdeckung

Leuchtenfarbe

BEGA Unidure®

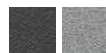

Lichtstärkeverteilung



 P0625

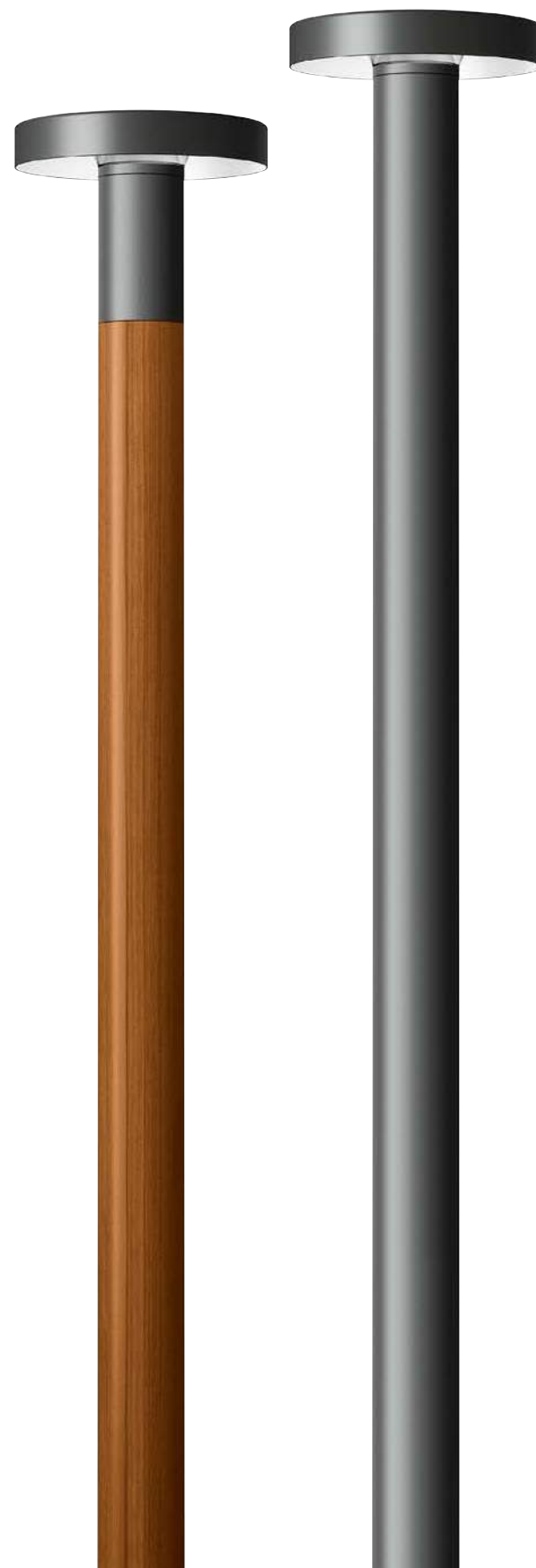

BEGA Systemlichtbauelementköpfe

Die Leuchtenköpfe dieser Baureihe mit transluzent-weißer Kunststoffabdeckung sind freistrahlend. Dabei illuminieren die Leuchtenköpfe mit symmetrischer Lichtstärkeverteilung die rotationssymmetrische Fläche um ihren Standort. Die Leuchtenköpfe mit klarer Kunststoffabdeckung erzeugen ein gerichtetes brillantes Licht. Erhältlich sind sie mit einer symmetrischen oder mit einer asymmetrisch-bandförmigen Lichtstärkeverteilung.

Größe

Ø 510 mm, für Leuchtenrohr: Ø 135 mm

Höhe

550 mm

für Masthöhe

3590 mm

Leuchtenlichtstrom

2515–2705 lm

Anschlussleistung

25,8 W

LED-Modul

Farbtemperatur 3000 K · 4000 K
2200 K in Sonderfertigung

Netzteil

BEGA Ultimate Driver®
DALI-steuerbar

Optisches System

Reflektor aus eloxiertem
Reinstaluminium

Schutzart IP 65**Schutzklasse II****BEGA Thermal Management®****Material**

Aluminiumguss, Aluminium
Edelstahl · weiße transluzente
Kunststoffabdeckung oder
klare Kunststoffabdeckung

Leuchtenfarbe

BEGA Unidure®

**Lichtstärkeverteilung**

[www](http://www.bega.com) P0627

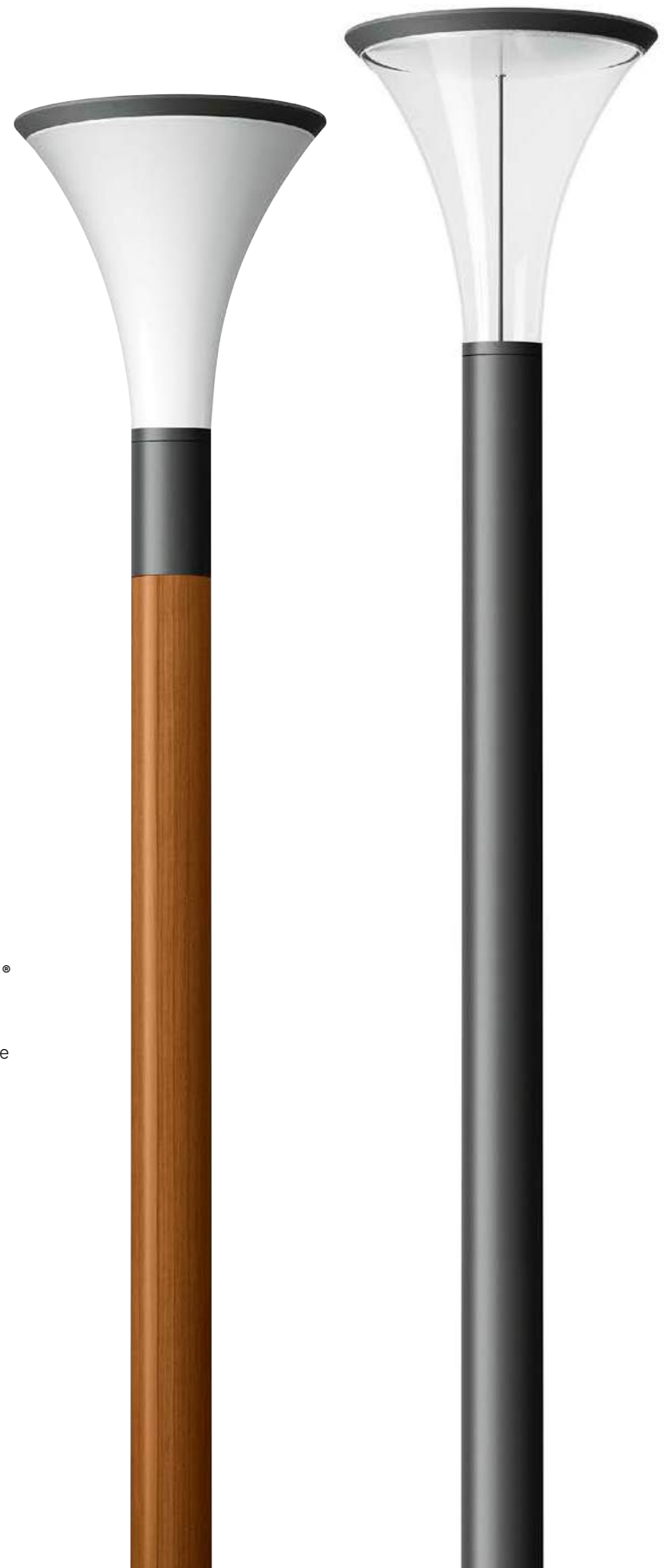

BEGA

Systemlichtbauelementköpfe

In klassischer Zylinderform stehen diese nach oben abgeblendeten Leuchtenköpfe mit klarem Kunststoffzylinder in symmetrischer oder asymmetrisch-bandförmiger Lichtstärkeverteilung zur Verfügung.

Diese Leuchten unserer Auswahl Dark Sky richten ihr Licht hocheffizient auf die zu beleuchtende Fläche und geben weniger als 1% ihres Leuchtenlichtstroms in den oberen Halbraum der Leuchte ab.



Größe

Ø 135 · 170 · 220 mm

Höhe

480 · 600 · 700 mm

für Masthöhe

4000–5000 mm

Leuchtenlichtstrom

2295 · 6460 lm
<1% im oberen Halbraum

Anschlussleistung

22,5–52,0 W

LED-Modul

Farbtemperatur 3000 K · 4000 K
2200 K in Sonderfertigung

Netzteil

BEGA Ultimate Driver®
DALI-steuerbar

Optisches System

Reflektor aus eloxiertem
Reinstaluminium

Schutzart IP 65

BEGA Thermal Management®

Material

Aluminiumguss, Aluminium
Edelstahl
klarer Kunststoffzylinder

Leuchtenfarbe

BEGA Unidure®

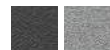

Lichtstärkeverteilung



[www](http://www.bega.com) P0615



Seite 391



BEGA Systemlichtbauelementköpfe

Die freistrahrenden, großformatigen Zylinder dieser Lichtbauelemente machen Eindruck. Sie erzeugen mit hohen Lichtleistungen eine sehr gute Umfeldhelligkeit.

Größe

Ø 135 · 170 · 220 mm

Höhe

1070 · 1320 · 1590 mm

für Masthöhe

3590–4400 mm

Leuchtenlichtstrom

5515–11480 lm

Anschlussleistung

37,0–73,5 W

LED-Modul

Farbtemperatur 3000 K · 4000 K
2200 K in Sonderfertigung

Netzteil

BEGA Ultimate Driver®
DALI-steuerbar

Schutzart IP 65**BEGA Thermal Management®****Material**

Aluminiumguss, Aluminium
Edelstahl
weißer transluzenter
Kunststoffzylinder

Leuchtenfarbe

BEGA Unidure®

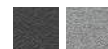

[www](http://www.bega.com)  P0695





BEGA PROFILMASTE FÜR SCHEINWERFER

Form und Funktion

Scheinwerfer, die von einem Mast aus in verschiedene Richtungen zielen, können gleichzeitig Plätze gliedern und Architektur oder Objekte in ihrem Umfeld beleuchten. Die variable Anstrahlung im öffentlichen Raum löst vielfach Aufgaben, die von Aufsatzleuchten und anderen Lichtwerkzeugen nicht geleistet werden können. Gleichzeitig ist der gestalterische Anspruch an solche Lösungen hoch.

BEGA Profilmaste ermöglichen es, von einem Anschlusspunkt aus mit den passenden Scheinwerfern individuelle Beleuchtungsanforderungen zu lösen. In jede Profilmaste eines Mastes können zwei Scheinwerfer eingebracht werden – so lassen sich bis zu acht Leuchten für die gewünschte Inszenierung positionieren. Drei Scheinwerferbaureihen, darunter auch Gobo-Scheinwerfer für die besondere Präsentation, sind zur Verwendung geeignet.

Sowohl runde als auch eckige Maste liefern wir in Aluminium oder in einer Kombination aus beständigem Leimholz und beschichtetem Aluminium. Deren statischen Kennwerte und Festigkeitsklassen entsprechen den Anforderungen der DIN EN 14080. Gerade in der Dunkelheit kommt das beleuchtete Holz exzellent zur Geltung.

Profilmaste eignen sich als freistehende Installationspunkte für die unterschiedlichsten Platz- und Architekturdimensionen. Sie stehen in zylindrischem und quadratischem Querschnitt in zwei Höhen zur Verfügung. Entweder werden sie mit einem Erdstück im Erdreich befestigt oder mit einem Aufschraubsockel auf ein bauseitiges Fundament geschraubt.



Vollumfängliche technische Informationen zu jedem Profilmast und den passenden Scheinwerfern finden Sie unter bega.com/maste





Profilmaste zur Montage von bis zu acht Scheinwerfern

Scheinwerfer passend für die Montage an Profilmaste



Kompaktscheinwerfer

 Seite 191

 P0797



Leistungsscheinwerfer

 Seite 193

 P0707



Gobo-Scheinwerfer

 Seite 195

 P0635

Größe
Ø 135 · □ 120 mm

Höhe
4000 · 6000 mm

Ergänzungsteil
Erdstück oder Aufschraubsockel

Material
Aluminium lackiert
Leimholz nach DIN EN 14080
(keilgezinkte Kiefernholzlamellen)

Leuchtenmontage
4-seitige Profilmute für
die Aufnahme von bis
zu 8 Scheinwerfern

Farbe der Aluminiumteile
BEGA Unidure®

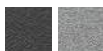

 P0659 · P0789

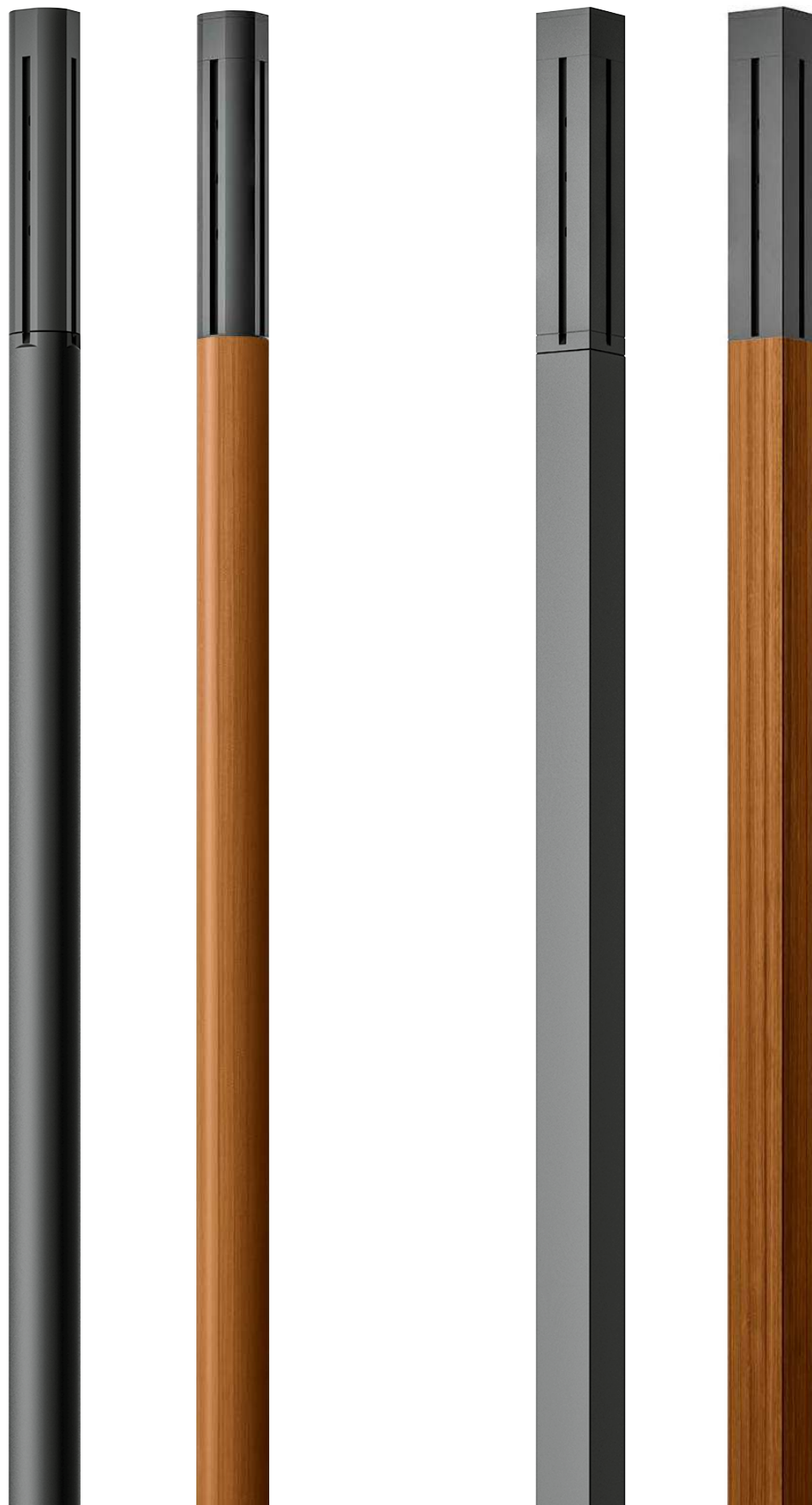

LICHTBAUELEMENTE

Lineare Gestaltungselemente

Lineare Lichtbauelemente als leuchtende Gestaltungsmittel eignen sich besonders für die Gliederung und Strukturierung von Außenräumen. Personen- und Fahrzeugverkehr können mit ihnen geleitet werden. Ihr Aufmerksamkeitsmoment ist aufgrund der geringeren Höhe und der geschlossenen Formgebung deutlich höher als das von Aufsatzleuchten. Lichtbauelemente können der jeweiligen architektonischen Struktur dienen oder sie eindrucksvoll unterstreichen.

Diese Lichtbauelemente mit rechteckigem Querschnitt stehen sowohl in einfacher als auch in zweifacher Ausführung zur Verfügung. Beide Baureihen gibt es in symmetrischer sowie in asymmetrisch-bandförmiger Lichtstärkeverteilung. Sie werden mit einem Erdstück im Erdreich befestigt oder mit einem Aufschraubsockel auf ein bauseitiges Fundament geschraubt.







Seite 291



Seite 393



DarkSky

Diese Leuchten unserer Auswahl **Dark Sky** richten ihr Licht hoch-effizient auf die zu beleuchtende Fläche und geben weniger als 1% ihres Leuchtenlichtstroms in den oberen Halbraum der Leuchte ab.

bega.com/darksky



BugSaver

Leuchten mit der **BEGA BugSaver**® Technologie haben wir für eine effiziente Beleuchtung im urbanen wie im naturnahen Umfeld entwickelt. Bei diesem System kann auf ein amberfarbenes Licht umgeschaltet werden, das Insekten deutlich weniger anlockt.

bega.com/bug saver

bega.com

🔍 PXXXX

Sie haben technische Fragen zum Produkt? Sie benötigen Bestellnummern oder Lichtverteilungskurven? Geben Sie bitte die entsprechende Referenznummer PXXXX in die Suchmaske auf unserer Website ein.



DarkSky BugSaver

Breite

240 mm

Höhe

3500 · 4500 mm

Leuchtenlichtstrom

1875 · 5175 lm

<1% im oberen Halbraum

Anschlussleistung

18,0–40,0 W

LED-Modul

Farbtemperatur 3000 K · 4000 K

2200 K in Sonderfertigung

Netzteil

BEGA Ultimate Driver®

DALI-steuerbar

Optisches System

Reflektor aus eloxiertem Reinstaluminium

BEGA Constant Optics®

Schutzart IP 65

BEGA Thermal Management®

Ergänzungsteil

Erdstück oder Aufschraubsockel

Material

Aluminiumguss, Aluminium

Sicherheitsglas

Leimholz nach DIN EN 14080

Leuchtenfarbe

BEGA Unidure®

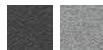

Lichtstärkeverteilung



www.🔍 P0564 · P0675

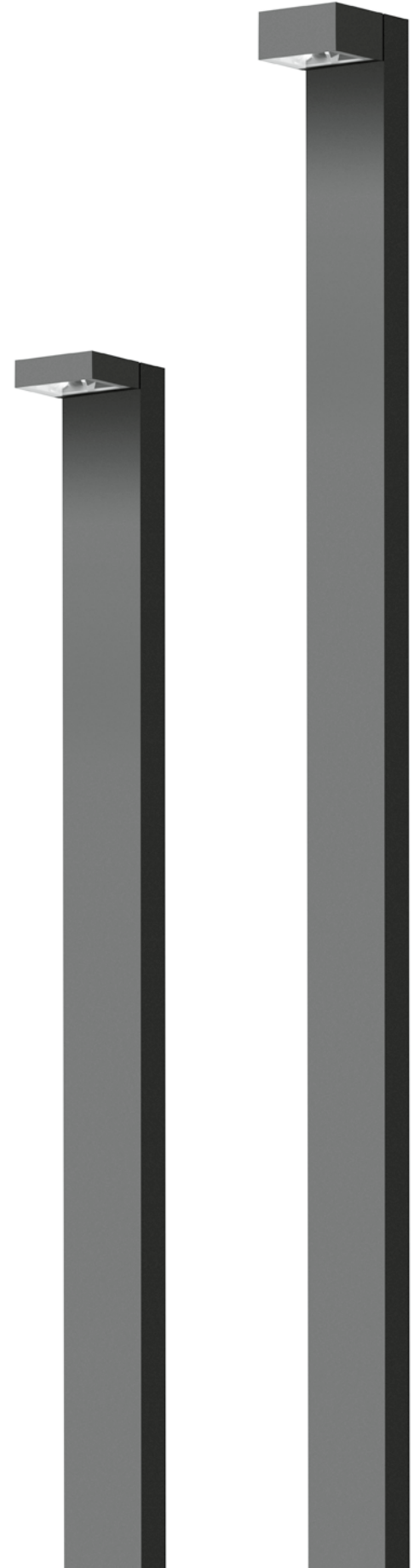



Die Lichtbauelemente dieser Doppelseite sind in Ein- oder Zweifach-Anordnung erhältlich.

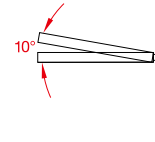

Tiefe

einseitig 1100 mm
zweiseitig 2075 mm

Höhe

4600 mm

Leuchtenlichtstrom

2615–10 405 lm
< 1% im oberen Halbraum

Anschlussleistung

21,5–86,2 W

LED-Modul

Farbtemperatur 3000 K · 4000 K
2200 K in Sonderfertigung

Netzteil

BEGA Ultimate Driver®
DALI-steuerbar

Optisches System

Reflektor aus eloxiertem
Reinstaluminium
BEGA Constant Optics®

Schutzart IP 65

BEGA Thermal Management®

Ergänzungsteil

Erdstück oder Aufschraubsockel

Material

Aluminiumguss, Aluminium
Edelstahl · Sicherheitsglas

Anstellwinkel

einstellbar auf 0° oder 10°

Leuchtenfarbe

BEGA Unidure®



Lichtstärkeverteilung



www P0529



LICHTBAUELEMENTE

Markante Erscheinung – beeindruckende Lichtwirkung

Transparenz macht neugierig: Hier finden Sie Leuchten, die Durchsicht bieten und Volumen aufbrechen, ohne an Robustheit zu verlieren. Je nach Blickwinkel eröffnen sie neue Ein- und Durchblicke. Tagsüber sind sie strukturierende und leitende Stelen – doch vor allem in beleuchtetem Zustand beeindruckend diese skulpturalen Leuchten und entfalten ihre faszinierende Lichtwirkung. Die abgeblendete Lichtquelle sorgt für eine rotationssymmetrische Lichtstärkeverteilung, die nur im Nahbereich des Standorts unterbrochen ist.

Lichtbauelemente dieser Form sind leuchtende Skulpturen für den öffentlichen Außenraum und eignen sich besonders für die Gliederung und Strukturierung solcher Areale.

Die Lichtbauelemente stehen in zwei bzw. drei Größen zur Verfügung. Leuchten mit rundem Querschnitt werden mit ihrem unteren Mastende im Boden fixiert. Die mit rechteckigem Querschnitt werden entweder mit einem Aufschraubsockel auf ein bauseitiges Fundament oder auf ein separates, im Boden verankertes Erdstück montiert.





Seite 295



Größe

Ø 220 · 300 mm

Höhe

4500 · 6000 mm

Leuchtenlichtstrom

2350–4920 lm
< 1% im oberen Halbraum

Anschlussleistung

43,5–64,5 W

LED-Modul

Farbtemperatur 3000 K · 4000 K
2200 K in Sonderfertigung

Netzteil

BEGA Ultimate Driver®
DALI-steuerbar

Optisches System

Reflektor aus eloxiertem
Reinstaluminium
BEGA Constant Optics®

Schutzart IP 65

BEGA Thermal Management®

Material

Aluminiumguss, Aluminium
Edelstahl · Sicherheitsglas

Leuchtenfarbe

BEGA Unidure®

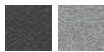

Lichtstärkeverteilung



P0817



Seite 295

Größe

□ 160 · 220 · 300 mm

Höhe

3500–6000 mm

Leuchtenlichtstrom

1455–5360 lm

Anschlussleistung

22,0–65,2 W

LED-Modul

Farbtemperatur 3000 K · 4000 K
2200 K in Sonderfertigung

Netzteil

BEGA Ultimate Driver®
DALI-steuerbar

Optisches System

Reflektor aus eloxiertem
Reinstaluminium
BEGA Constant Optics®

Schutzart IP 65

Schutzklasse II

BEGA Thermal Management®

Ergänzungsteil

Erdstück oder Aufschraubsockel

Material

Aluminiumguss, Aluminium
Kristall- oder Sicherheitsglas

Leuchtenfarbe

BEGA Unidure®

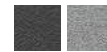

Lichtstärkeverteilung



P0956





LICHTBAUELEMENTE

Leuchten, die Zeichen setzen

Zwei Lichtbauelemente, die in besonderer Weise den architektonischen Raum prägen. Sie strukturieren und unterstreichen eindrucksvoll die sie umgebenden öffentlichen Areale. Entsprechend beleuchten sie Plätze sowie Eingangsbereiche an Gebäuden und Verbindungswegen. Zudem überzeugen sie durch ihre robuste und hochwertige Bauweise und bereichern so ihr Einsatzgebiet – als Wegweiser bei Nacht ebenso wie als Architekturelement am Tag.

Die Lichtbauelemente stehen sowohl mit einstellbarer Lichtstärkeverteilung – was entweder eine symmetrische oder eine asymmetrische Lichtstärkeverteilung ermöglicht – als auch in einer freistrahrenden Ausführung zur Verfügung. Sie werden mit einem Erdstück im Erdreich befestigt oder mit einem Aufschraubsockel auf ein bauseitiges Fundament geschraubt.

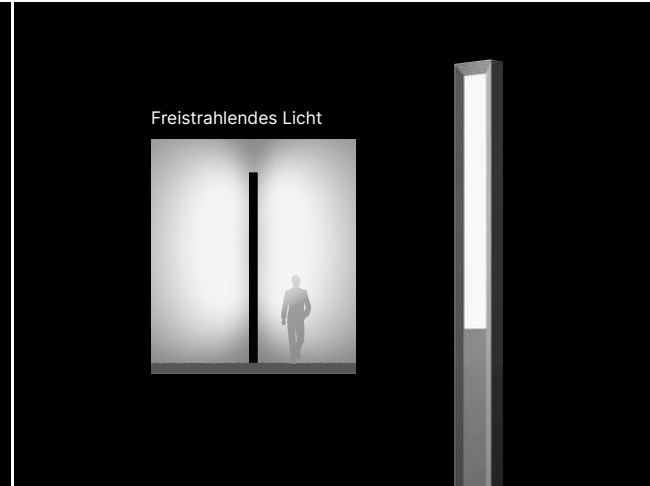
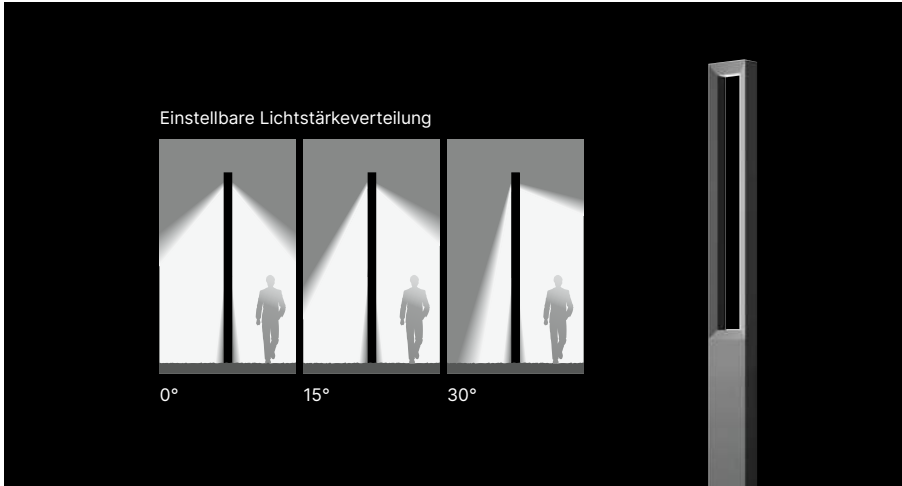



Seite 294

Breite

270 · 400 mm

Höhe

3500 · 4500 mm

Leuchtenlichtstrom

2720–3875 lm

Anschlussleistung

31,5–40,0 W

LED-Modul

Farbtemperatur 3000 K · 4000 K
2200 K in Sonderfertigung

Netzteil

BEGA Ultimate Driver®
DALI-steuerbar

Optisches System

Reflektor aus eloxiertem
Reinstaluminium
BEGA Constant Optics®

Schutzart IP 65

BEGA Thermal Management®

Ergänzungsteil

Erdstück oder Aufschraubsockel

Material

Aluminiumguss, Aluminium
Edelstahl · Sicherheitsglas

Leuchtenfarbe

BEGA Unidure®

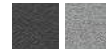

Lichtstärkeverteilung



0° 15° 30°

www P0837

beqa.com

🔍 PXXXX

Sie haben technische Fragen zum Produkt?
Sie benötigen Bestellnummern oder Licht-
verteilungskurven? Geben Sie bitte die
entsprechende Referenznummer PXXXX
in die Suchmaske auf unserer Website ein.

**Breite**

270 mm

Höhe

3500 · 4500 mm

Leuchtenlichtstrom

3695–5175 lm

Anschlussleistung

28,5–37,0 W

LED-Modul

Farbtemperatur 3000 K · 4000 K
2200 K in Sonderfertigung

Netzteil

BEGA Ultimate Driver®
DALI-steuerbar

Schutzart IP 65**Schutzklasse II****BEGA Thermal Management®****Ergänzungsteil**

Erdstück oder Aufschraubsockel

Material

Aluminiumguss, Aluminium
Edelstahl · weiße transluzente
Kunststoffabdeckung

Erdstück oder Aufschraubsockel

zur ortsfesten Montage

Leuchtenfarbe

BEGA Unidure®

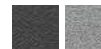

 P0656



FREISTRAHLENDE LICHTBAUELEMENTE

Die Vierseitigen

Die Quadratsäule in ihrer klaren Form ist einfach bestechend. Diese freistrahrenden Lichtbauelemente sind Teil einer umfangreichen Familie im BEGA Programm, zu der auch Wandleuchten und Pollerleuchten gehören. Die vier Seiten des Leuchtenkopfs werden von robusten Aluminiumstegen eingefasst, die sich anschließend formschlüssig im Postament fortsetzen. Lichtbauelemente dieser Form sind leuchtende Skulpturen für den öffentlichen Außenraum und eignen sich besonders für die Gliederung und Strukturierung solcher Areale.

Mit ihren drei Abmessungen bieten diese freistrahrenden Lichtstelen mit bis zu 400 Millimeter Tiefe eine passende Lösung für die unterschiedlichsten Architekturdimensionen. Sie werden mit einem Erdstück im Erdreich befestigt oder mit einem Aufschraubsockel auf ein bauseitiges Fundament geschraubt.



Seite 297



Seite 133

Größe

□ 160 · 220 · 400 mm

Höhe

4000 · 5000 mm

Leuchtenlichtstrom

5850–10020 lm

Anschlussleistung

51,0–96,0 W

LED-Modul

Farbtemperatur 3000 K · 4000 K
2200 K in Sonderfertigung

Netzteil

BEGA Ultimate Driver®
DALI-steuerbar

Schutzart IP 65

BEGA Thermal Management®

Ergänzungsteil

Erdstück oder Aufschraubsockel

Material

Aluminiumguss, Aluminium
Edelstahl · weiße transluzente
Kunststoffabdeckung

Leuchtenfarbe

BEGA Unidure®



 www.bega.com P0818

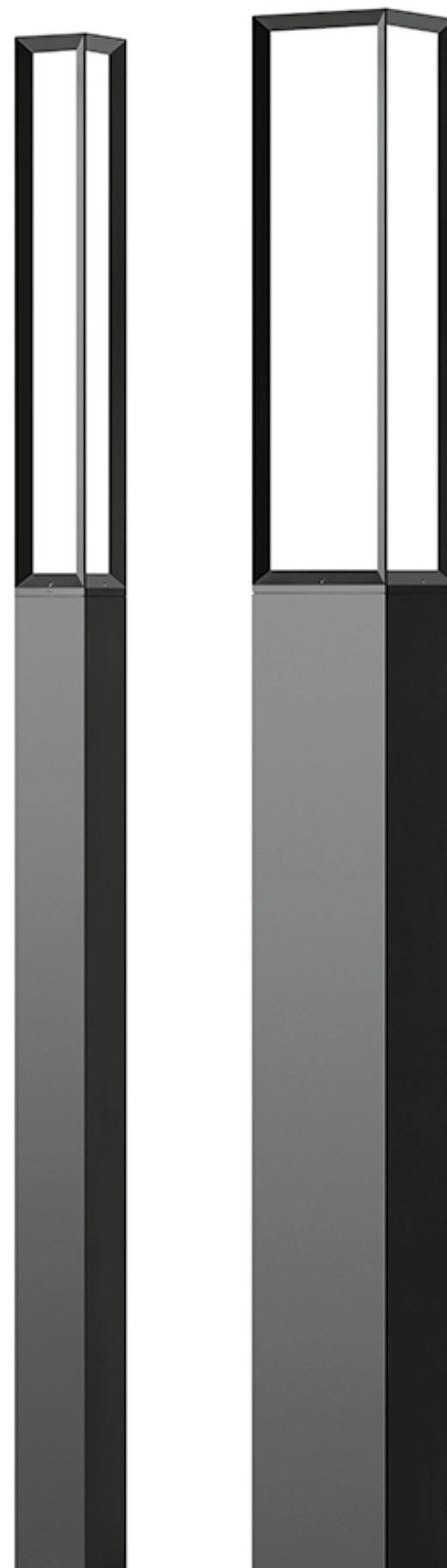

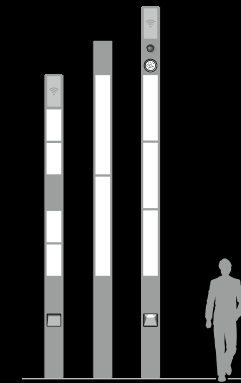

Modulare Lichtbauelemente ermöglichen passgenaue Lichtlösungen für öffentliche Plätze – moderne Technik und Lichtmodule im abgestimmten Zusammenspiel.

MODULARE LICHTBAUELEMENTE

Licht und mehr

Modulare Lichtbauelemente sind leuchtende und strukturbildende Komponenten für den öffentlichen Raum. Sie eignen sich hervorragend für den Einsatz in Fußgängerzonen, auf öffentlichen Plätzen oder in weiteren innerstädtischen Bereichen. Hier überzeugen sie mit einer durchdachten Kombination aus Beleuchtung und zusätzlichen Funktionen wie öffentlich zugänglichem WLAN, Zusatzscheinwerfern, Kameras oder Lautsprechern. Modulare Lichtbauelemente bieten den perfekten Installationsort für die dafür erforderliche Technik.

Mithilfe eines Konfigurators auf unserer Website stellen Sie das Lichtbauelement für Ihre individuellen Anforderungen zusammen. Das Sortiment umfasst freistrahkende Lichtelemente, einstellbare Scheinwerfer ebenso wie Kameras und Lautsprecher.

Die modularen Lichtbauelemente stehen in drei Höhen zur Verfügung. Sie werden mit einem Erdstück im Erdreich befestigt oder mit einem Aufschraubsockel auf ein bauseitiges Fundament geschraubt.

Breite

320 mm

Höhe

4500 · 5000 · 5500 mm

LED-Modul

Farbtemperatur 3000 K · 4000 K

Netzteil

BEGA Ultimate Driver®
DALI-steuerbar

Schutzart IP 65

BEGA Thermal Management®

Ergänzungsteil

Erdstück oder Aufschraubsockel

Material

Aluminiumguss, Aluminium
Edelstahl · Sicherheitsglas

Leuchtenfarbe

BEGA Unidure®



www P0413

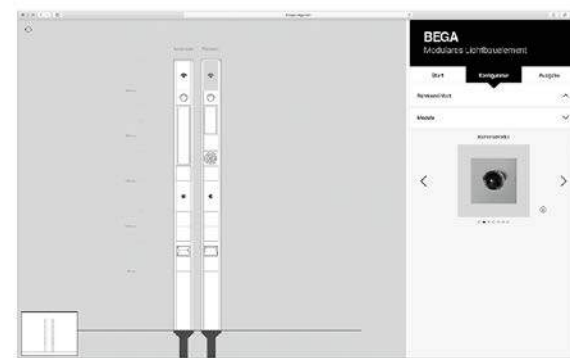

Einfach planen

Auf unserer Website können Sie mit einem Online-Konfigurator Lichtbauelemente individuell zusammenstellen.

mlbe.bega.com

Modulübersicht

Die verschiedenen Licht- und Funktionsmodule können im Online-Konfigurator auf unserer Website zu einem Lichtbauelement kombiniert werden.



WLAN-Modul mit Antenneneinheit

Das Modul für öffentlich zugängliches WLAN wird zusammen mit einer Antenneneinheit verbaut. Den Planungs- und Inbetriebnahmeservice erbringen unsere Telekommunikations-Systempartner: „The Cloud Networks Germany GmbH“ und „Telekom Deutschland GmbH“.



Kameramodul

Das Kameramodul ist für die Aufnahme von Kameras zur Identifizierung von Personen, Objekten und Fahrzeugen geeignet.



Einstellbares Scheinwerfermodul

Im Neigungswinkel einstellbarer LED-Scheinwerfer mit BEGA Hybrid Optics® zur Anstrahlung von Architekturdetails, Bäumen oder Pflanzen.



Freistrahlende Lichtmodule

Freistrahlende Lichtmodule stellen die Primärlichtquelle eines Lichtbauelements dar. Verfügbare Längen 250 · 500 · 1000 · 1500 mm
Leuchtenlichtstrom 360–3580 lm



Lautsprechermodul

Wahlweise liefern wir das Soundmodul mit einem integrierten, nicht sichtbaren Flächenlautsprecher für den Anschluss an eine externe Verstärkereinheit oder mit einer eingebauten Verstärkereinheit.



Lichtmodule

Lichtmodule mit zwei unterschiedlichen Lichtstärkeverteilungen, die vorrangig im unteren Bereich des Lichtbauelements eingebaut werden sollten. Sie dienen der Kennzeichnung von Gefahrenstellen oder der Wegbeleuchtung.

WLAN-Modul
mit Antenneneinheit

Kameramodul

einstellbares
Scheinwerfermodul

freistrahlende
Lichtmodule

Lautsprechermodul

Lichtmodule mit
unterschiedlichen
Lichtstärkeverteilungen

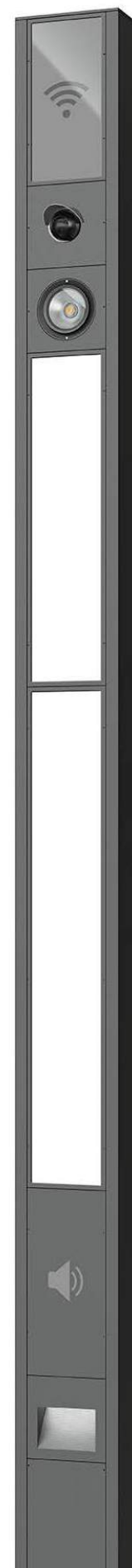



FREISTRAHLENDE LICHTBAUELEMENTE

Reduzierte Form – hohe Aufmerksamkeit

Lichtbauelemente haben eine gliedernde Wirkung. Tagsüber strukturieren sie Plätze, beleuchtet können sie Teil einer Lichtkomposition sein. Gebäude nahe leuchtende Stelen können Architekturdetails betonen oder einfach markante Lichtpunkte setzen. Mit der Reduktion auf ihre Grundform geben diese Lichtbauelemente der Architektur den Vorrang. Die Leuchten mit rechteckigem Querschnitt eignen sich ideal für die energieeffiziente Hervorhebung von Strukturen.

Die Lichtbauelemente stehen sowohl mit einseitigem als auch mit zweiseitigem Lichtaustritt zur Verfügung. Sie werden mit einem Erdstück im Erdreich befestigt oder mit einem Aufschraubsockel auf ein bauseitiges Fundament geschraubt.

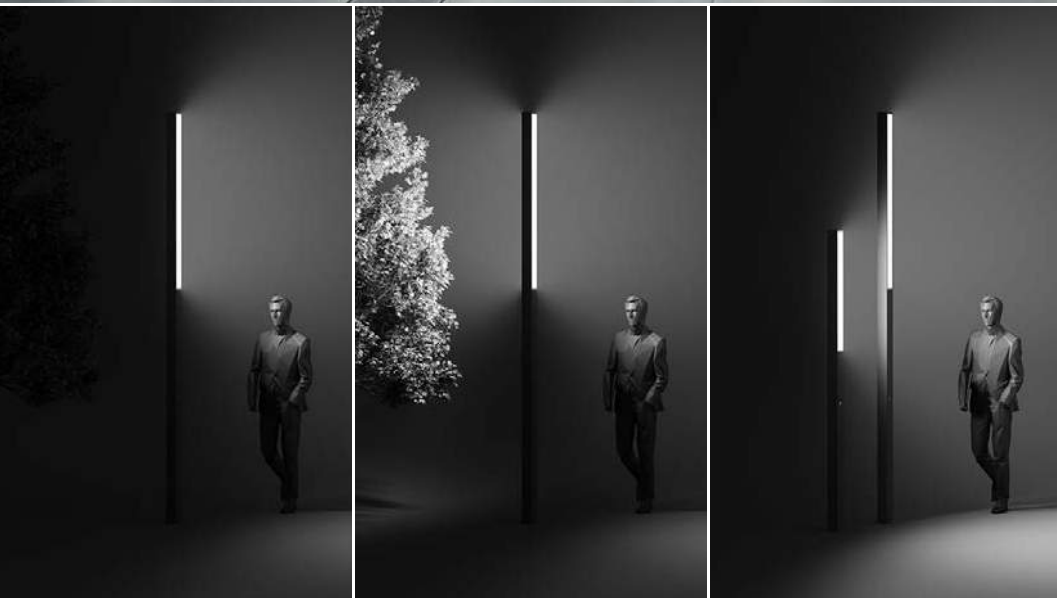

einseitiger Lichtaustritt

zweiseitiger Lichtaustritt

Höhe 2500 mm · 3500 mm

Für kleinere urbane Räume sind die Lichtbauelemente mit 2500 Millimetern Höhe konzipiert. Sie schaffen eine dritte „Lichtebene“ zwischen Pollerleuchten und Lichtbauelementen von 4000 bis 5500 Millimetern Höhe. Hier erreichen sie einen erhöhten Aufmerksamkeitsgrad, da sie deutlicher im Sichtfeld des Menschen liegen.



Seite 299

Breite
125 mm

Höhe
2500 · 3500 mm

Leuchtenlichtstrom
1145–3465 lm

Anschlussleistung
17,4–51,2 W

LED-Modul
Farbtemperatur 3000 K · 4000 K
2200 K in Sonderfertigung

Netzteil
BEGA Ultimate Driver®
DALI-steuerbar

Schutzart IP 65

Schutzklasse II

BEGA Thermal Management®

Ergänzungsteil
Erdstück oder Aufschraubsockel

Material
Aluminiumguss, Aluminium
Sicherheitsglas

Leuchtenfarbe
BEGA Unidure®

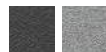

 P0673





LICHTBAUELEMENTE

Das kleine Format für urbane Räume

Unterschiedliche Architekturdimensionen erfordern proportionale Leuchten. Strukturbildende Leuchten wie Lichtbauelemente bieten auch in überschaubaren öffentlichen Räumen eine eindrucksvolle lichttechnische und gestalterische Lösung. Sie gliedern und illuminieren kleinere Platzsituationen, Eingangsbereiche vor Gebäuden und Verbindungswege.

Diese Lichtbauelemente sind für kleinere urbane Räume konzipiert. Sie schaffen eine dritte Lichtebeine zwischen Pollerleuchten und Lichtbauelementen größerer Höhe. Hier erreichen sie einen erhöhten Aufmerksamkeitsgrad, da sie deutlicher im Sichtfeld des Menschen liegen. Gleichzeitig wirken sie aufgrund ihrer Proportionen weniger wuchtig – bei gleicher Robustheit.

In klassischer Zylinderform stehen diese Lichtbauelemente in einer freistrahrenden Version und in symmetrischer oder asymmetrisch-bandförmiger Lichtstärkeverteilung zur Verfügung. Sie werden mit einem Erdstück im Erdreich befestigt oder mit einem Aufschraubsockel auf ein bauseitiges Fundament geschraubt.



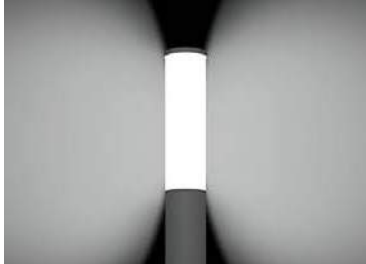

Lichtbauelemente mit weißen transluzenten Kunststoffzylindern geben – bei hoher Transmission – freistrahlenendes Licht an die Umgebung ab.



Lichtbauelemente mit klarem Kunststoffzylinder geben ihr gerichtetes Licht mit symmetrischer oder asymmetrisch-bandförmiger Lichtstärkeverteilung an die Umgebung ab.

Größe
Ø 135 mm

Höhe
2500 mm

Leuchtenlichtstrom
2295–2470 lm
< 1% im oberen Halbraum

Anschlussleistung
17,3 · 22,5 W

LED-Modul
Farbtemperatur 3000 K · 4000 K
2200 K in Sonderfertigung

Netzteil
BEGA Ultimate Driver®
DALI-steuerbar

Optisches System
Reflektor aus eloxiertem
Reinstaluminium

Schutzart IP 65

BEGA Thermal Management®

Ergänzungsteil
Erdstück oder Aufschraubsockel

Material
Aluminiumguss, Aluminium
Edelstahl · weiße transluzente
Kunststoffabdeckung oder
klare Kunststoffabdeckung

Leuchtenfarbe
BEGA Unidure®

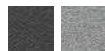

Lichtstärkeverteilung



www.bega.com P0776 · P0763



Systemlichtbauelemente in größeren Höhen und mit Zusatzfunktionen finden Sie auf Seite 368.





Die Lichtbauelemente sind in Ein- oder Zweifach-Anordnung erhältlich.

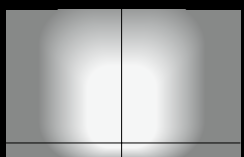

asymmetrisch

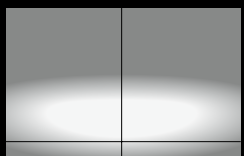

asymmetrisch-bandförmig

LICHTBAUELEMENTE

Evidente Elemente

Lineare Lichtbauelemente als leuchtende Gestaltungsmittel eignen sich besonders für die Gliederung und Strukturierung von Außenräumen. Personen- und Fahrzeugverkehr können mit ihnen geleitet werden. Ihr Aufmerksamkeitsmoment ist deutlich höher als das von Aufsatzleuchten. Lichtbauelemente können der jeweiligen architektonischen Struktur dienen oder sie eindrucksvoll unterstreichen. Sie dienen insbesondere der energieeffizienten Beleuchtung von Zuwegungen, Parkplätzen und verkehrsberuhigten Zonen.

Lichtbauelemente in der Kombination aus beständigem Leimholz und Aluminium gibt es in ein- oder zweifacher Ausführung mit asymmetrischer oder asymmetrisch-bandförmiger Lichtstärkeverteilung.

Sie werden mit einem Erdstück im Erdreich befestigt oder mit einem Aufschraubsockel auf ein bauseitiges Fundament geschraubt.



Seite 201



Seite 424



Seite 376



Breite

140 mm

Höhe

3000 mm

Leuchtenlichtstrom

2820–5810 lm
< 1% im oberen Halbraum

Anschlussleistung

26,6 · 53,2 W

LED-Modul

Farbtemperatur 3000 K · 4000 K
2200 K in Sonderfertigung

Netzteil

BEGA Ultimate Driver®
DALI-steuerbar

Optisches System

Reflektoroberfläche
Reinstaluminium
BEGA Constant Optics®

Schutzart IP 65

BEGA Thermal Management®

Ergänzungsteil

Erdstück oder Aufschraubsockel

Material

Aluminiumguss, Aluminium
Sicherheitsglas

Leuchtenfarbe

BEGA Unidure®

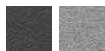

Lichtstärkeverteilung



[www.P0630](#)



Breite

240 mm

Höhe

3500 mm

Leuchtenlichtstrom

1895–5200 lm
< 1% im oberen Halbraum

Anschlussleistung

18,0–38,3 W

LED-Modul

Farbtemperatur 3000 K · 4000 K
2200 K in Sonderfertigung

Netzteil

BEGA Ultimate Driver®
DALI-steuerbar

Optisches System

Reflektor aus eloxiertem
Reinstaluminium
BEGA Constant Optics®

Schutzart IP 65

BEGA Thermal Management®

Ergänzungsteil

Erdstück oder Aufschraubsockel

Material

Aluminiumguss, Aluminium
Sicherheitsglas
Leimholz nach DIN EN 14080

Leuchtenfarbe

BEGA Unidure®



Lichtstärkeverteilung



[www.P0564 · P0675](#)





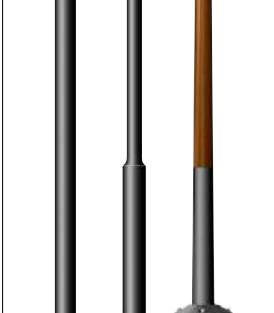

Passende Lichtmaste finden Sie auf den Seiten 498 bis 503.

MASTAUFSATZLEUCHTEN

Die Lösung für das kleine urbane Umfeld

Verschiedene Architekturdimensionen erfordern entsprechende Leuchtenproportionen. Diese Leuchten wurden für niedrige Masthöhen konzipiert. In Lichtpunkthöhen von 2500 und 3000 Millimetern eignen sie sich ideal zur Erhellung kleinerer architektonischer Räume. Sie bieten überzeugende lichttechnische und gestalterische Lösungen in kleineren Platzsituationen, Eingangsbereichen vor Gebäuden und an Verbindungswegen.

Für Ihre Planungsarbeit stehen die Mastaufsatzleuchten in asymmetrischer und asymmetrisch-bandförmiger Lichtstärkeverteilung zur Verfügung. Ihr Anstellwinkel ist bis 90 Grad stufenlos einstellbar und erlaubt somit eine Anpassung an die jeweilige bauseitige Beleuchtungssituation. Leuchten dieser Baureihe schützen die Dunkelheit der Nacht, da sie kein Licht Richtung Nachthimmel emittieren.

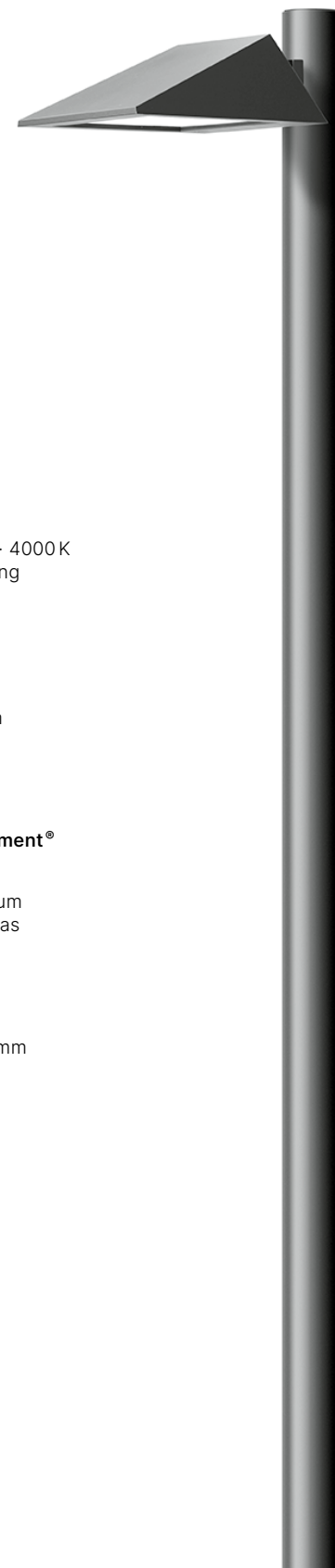

DarkSky

Breite

260 mm

Leuchtenlichtstrom

2055 – 5850 lm
0% im oberen Halbraum

Anschlussleistung

16,0 – 44,8 W

LED-Modul

Farbtemperatur 3000 K · 4000 K
2200 K in Sonderfertigung

Netzteil

BEGA Ultimate Driver®
DALI-steuerbar

Optisches System

Reflektor aus eloxiertem
Reinstaluminium
BEGA Constant Optics®

Schutzart IP 65

BEGA Thermal Management®

Material

Aluminiumguss, Aluminium
Edelstahl · Sicherheitsglas

Anstellwinkel

einstellbar 0° bis +90°

Lichtmast

Masthöhe 2500 – 3000 mm
Mastzopf Ø 60 mm
Gruppen 12 · 32

Leuchtenfarbe

BEGA Unidure®

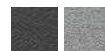

Lichtstärkeverteilung



www P0677



MASTAUFSATZLEUCHTEN

Spezialisten für Straße und Fläche

Mastaufsatzleuchten sind ideal zur sicheren Beleuchtung von Plätzen, Straßen und Wegen geeignet. Die Leuchten dieser Baureihen decken zwei grundsätzliche Lichtstärkeverteilungen ab.

Die asymmetrische, eher flächige, in die Tiefe des Raums gehende Beleuchtung illuminiert den Bereich vor dem Standort. Sie kommt zum Beispiel bei vom Rand aus beleuchteten Plätzen zum Einsatz.

Die zweite Anwendung ist die asymmetrisch-bandförmige Lichtstärkeverteilung, die ein flaches, lang gezogenes Oval vor der Leuchte beschreibt. Fußgängerwege und Straßen können ebenso wie Zufahrten und schmale Geländestreifen ins rechte Licht gerückt werden.

Eins haben Produkte dieser Baureihen gemeinsam: Sie schützen die Dunkelheit der Nacht, da sie kein Licht Richtung Nachthimmel emittieren.



DarkSky

Diese Leuchten unserer Auswahl **Dark Sky** richten ihr Licht hocheffizient auf die zu beleuchtende Fläche. Es wird kein Licht in den oberen Halbraum der Leuchten emittiert.

bega.com/darksky



Mastaufsatzleuchten der Seiten
398-399 sind wahlweise als 1-fach-
oder 2-fach-Aufsatzleuchten lieferbar.

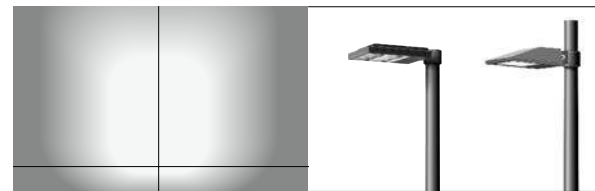

asymmetrisch

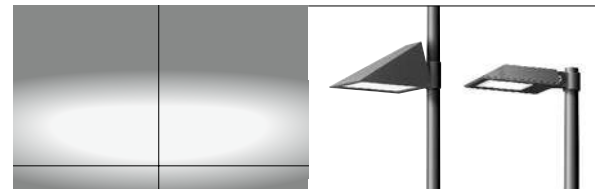

asymmetrisch-bandförmig

**Breite**

140 · 250 mm

Leuchtenlichtstrom

2580 · 11180 lm
0% im oberen Halbraum

Anschlussleistung

26,6–105,0 W

LED-Modul

Farbtemperatur 3000 K · 4000 K
2200 K in Sonderfertigung

Netzteil

BEGA Ultimate Driver®
DALI-steuerbar

Optisches System

Reflektoroberfläche
Reinstaluminium
BEGA Constant Optics®

Schutzart IP 66**BEGA Thermal Management®****Material**

Aluminiumguss, Aluminium
Edelstahl · Sicherheitsglas

Anstellwinkel

einstellbar auf 0° oder 15°

Lichtmast

Masthöhe 3500–9000 mm
Mastzopf Ø 76 mm
Gruppen 17 · 34 · 72

Leuchtenfarbe

BEGA Unidure®

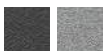
**Lichtstärkeverteilung**

[www](http://www.bega.com) P0622

**Breite**

290 mm

Leuchtenlichtstrom

2295–7060 lm
0% im oberen Halbraum

Anschlussleistung

18,5–52,0 W

LED-Modul

Farbtemperatur 3000 K · 4000 K
2200 K in Sonderfertigung

Netzteil

DALI-steuerbar

Optisches System

Reflektor aus eloxiertem
Reinstaluminium
BEGA Constant Optics®

Schutzart IP 66**BEGA Thermal Management®****Material**

Aluminiumguss, Aluminium
Edelstahl · Sicherheitsglas

Anstellwinkel

in 10°-Stufen einstellbar bis +90°

**Werkzeugloses Öffnen
der Leuchten****Lichtmast**

Masthöhe 4000–6000 mm
Mastzopf Ø 76 mm
Gruppen 14 · 17 · 34 · 72

Leuchtenfarbe

BEGA Unidure®

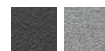
**Lichtstärkeverteilung**

[www](http://www.bega.com) P0806

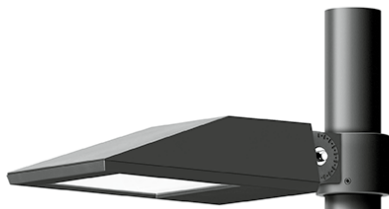
**Breite**

225 · 315 mm

Leuchtenlichtstrom

3255–25 520 lm
0% im oberen Halbraum

Anschlussleistung

25,0–212,0 W

LED-Modul

Farbtemperatur 3000 K · 4000 K
2200 K in Sonderfertigung

Netzteil

DALI-steuerbar

Optisches System

Miro® Reflektoren aus reflexions-
intensivem Reinstaluminium
BEGA Constant Optics®

Schutzart IP 66**BEGA Thermal Management®****Material**

Aluminiumguss, Aluminium
Edelstahl · Sicherheitsglas

Anstellwinkel

in 10°-Stufen einstellbar bis +90°

Lichtmast

Masthöhe 4000–8000 mm
Mastzopf Ø 76 mm
Gruppen 14 · 17 · 34 · 72

Leuchtenfarbe

BEGA Unidure®

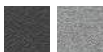
**Lichtstärkeverteilung**

[www](http://www.bega.com) P0596

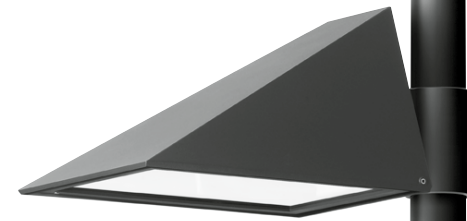
**Breite**

350 mm

Leuchtenlichtstrom

2375–7340 lm
0% im oberen Halbraum

Anschlussleistung

18,5–52,0 W

LED-Modul

Farbtemperatur 3000 K · 4000 K
2200 K in Sonderfertigung

Netzteil

BEGA Ultimate Driver®
DALI-steuerbar

Optisches System

Reflektor aus eloxiertem
Reinstaluminium
BEGA Constant Optics®

Schutzart IP 66**BEGA Thermal Management®****Material**

Aluminiumguss, Aluminium
Sicherheitsglas

**Werkzeugloses Öffnen
der Leuchten****Lichtmast**

Masthöhe 3000–6000 mm
Mastzopf Ø 76 mm
Gruppen 14 · 17 · 34 · 72

Leuchtenfarbe

BEGA Unidure®

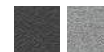
**Lichtstärkeverteilung**

[www](http://www.bega.com) P0560



Diese Mastaufsatzleuchten sind wahlweise als 1-fach- oder 2-fach-Aufsatzleuchten lieferbar.

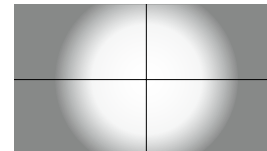

symmetrisch



asymmetrisch-bandförmig

MASTAUFsatzZLEUCHTEN

Vielseitig wegweisend

Mastaufsatzleuchten sind für vielseitige Anwendungen im öffentlichen Bereich geeignet. Je nach Ausführung und Größe dienen sie zur energieeffizienten Beleuchtung von Anliegerstraßen, Parkplätzen und verkehrsberuhigten Zonen. Dabei illuminieren Mastaufsatzleuchten mit symmetrischer Lichtstärkeverteilung die rotationssymmetrische Fläche um ihren Standort. Die asymmetrisch-bandförmige Lichtstärkeverteilung wiederum beschreibt ein flaches, lang gezogenes Oval vor der Leuchte.

Die Leuchten der kreisrunden Baureihe schützen die Dunkelheit der Nacht, da sie kein Licht Richtung Nachthimmel emittieren.



**Größe**

Ø 300 · 470 mm

Leuchtenlichtstrom

1940–6750 lm

0% im oberen Halbraum

Anschlussleistung

18,3–52,8 W

LED-Modul

Farbtemperatur 3000 K · 4000 K

2200 K in Sonderfertigung

Netzteil

DALI-steuerbar

Optisches System

Reflektor aus eloxiertem

Reinstaluminium

BEGA Constant Optics®

Schutzart IP 65**Schutzklasse II****BEGA Thermal Management®****Material**

Aluminiumguss · Sicherheitsglas

Lichtmast

Masthöhe 4000–6000 mm

Mastzopf Ø 76 mm

Gruppen 13 · 14 · 17 · 33 · 34

Leuchtenfarbe

BEGA Unidure®

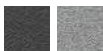
**Lichtstärkeverteilung**

[www](http://www.bega.com) P0705

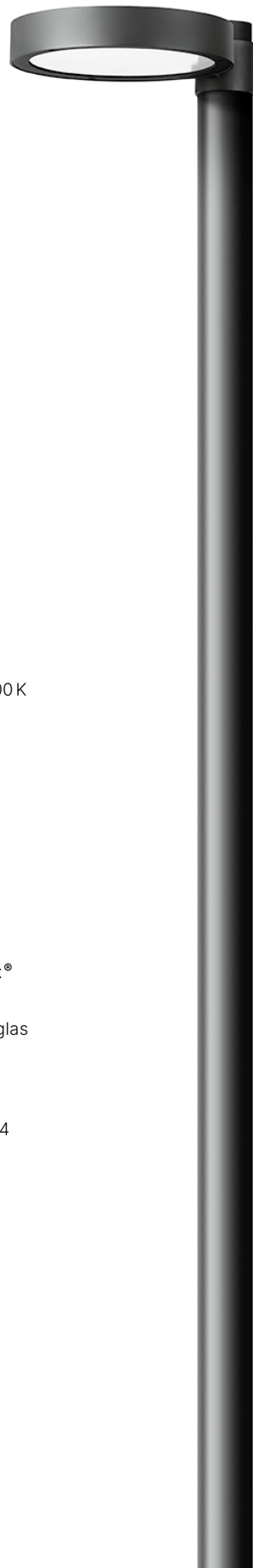
**Größe**

400 × 750 mm

Leuchtenlichtstrom

1700–15 750 lm

Anschlussleistung

13,5–121,0 W

LED-Modul

Farbtemperatur 3000 K · 4000 K

2200 K in Sonderfertigung

Netzteil

BEGA Ultimate Driver®

DALI-steuerbar

Optisches System

Miro® Reflektoren aus reflexions-

intensivem Reinstaluminium

Schutzart IP 66**BEGA Thermal Management®****Material**

Aluminiumguss, Aluminium, Edelstahl

Kunststoffabdeckung mit optischer

Struktur

Anstellwinkel

einstellbar auf 0° oder 15°

**Werkzeugloses Öffnen
der Leuchten****Lichtmast**

Masthöhe 4000–8000 mm

Mastzopf Ø 76 mm

Gruppen 13 · 14 · 17 · 33 · 34 · 72 · 73

Leuchtenfarbe

BEGA Unidure®

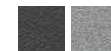
**Lichtstärkeverteilung**

[www](http://www.bega.com) P0872



bega.com

🔍 PXXXX

Sie haben technische Fragen zum Produkt?
Sie benötigen Bestellnummern oder Licht-
verteilungskurven? Geben Sie bitte die
entsprechende Referenznummer PXXXX
in die Suchmaske auf unserer Website ein.

MASTAUFSATZLEUCHTEN MIT ROHRBOGEN

Ein Klassiker in neuem Licht

Das macht einen modernen Klassiker aus – seit mehr als 30 Jahren optisch unverändert, das Innenleben auf neuestem Stand. Genau so präsentieren sich diese Mastaufsatzleuchten mit Rohrbogen in ihrer besonderen Form. Dank aktueller Lichttechnik, hoher Schutzart und BEGA Thermal Management® erfüllen sie zeitgemäße technische Anforderungen. Die asymmetrisch-bandförmige Lichtstärkeverteilung eignet sich besonders für die Beleuchtung von Straßen nach EN 13201.

Diese Baureihe schützt die Dunkelheit der Nacht, da sie kaum Licht in Richtung Nachthimmel emittiert.

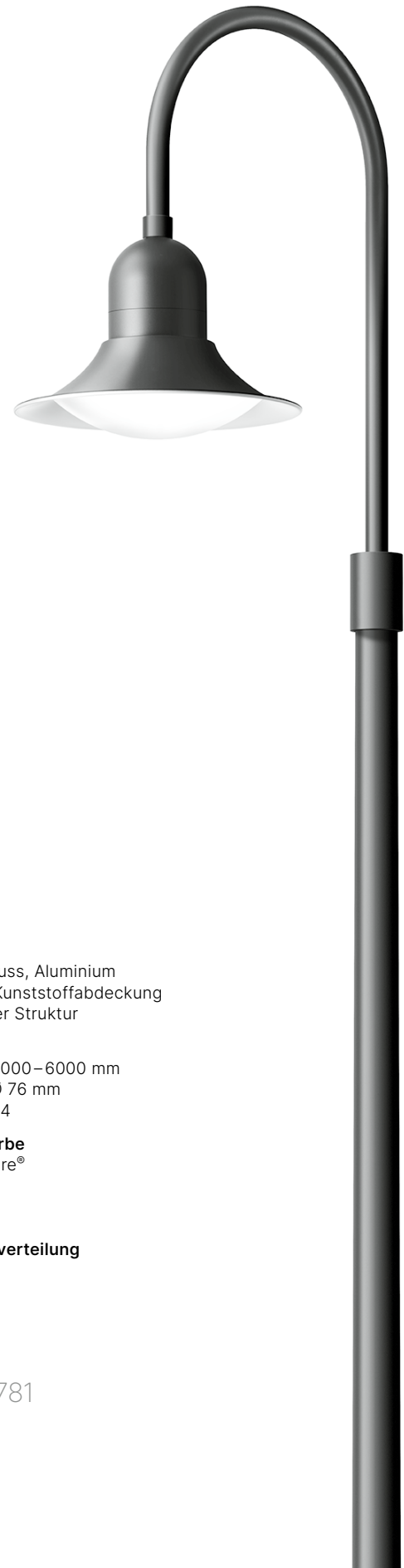
**Größe**

Ø 500 · 675 mm

Leuchtenlichtstrom

2450–3555 lm
< 1% im oberen Halbraum

Anschlussleistung

18,0 · 25,8 W

LED-Modul

Farbtemperatur 3000 K · 4000 K
2200 K in Sonderfertigung

Netzteil

BEGA Ultimate Driver®
DALI-steuerbar

Optisches System

Reflektor aus eloxiertem
Reinstaluminium

Schutzart IP 65

BEGA Thermal Management®

Material

Aluminiumguss, Aluminium
Edelstahl · Kunststoffabdeckung
mit optischer Struktur

Lichtmast

Masthöhe 4000–6000 mm
Mastzopf Ø 76 mm
Gruppe 34

Leuchtenfarbe

BEGA Unidure®

**Lichtstärkeverteilung**

[www](http://www.bega.com) P0781



Der Dachreflektor ist von 0° bis 30° einstellbar. Die Lichtstärkeverteilung kann somit stufenlos von 0°, rotationssymmetrisch, bis 30°, asymmetrisch, gewählt werden.

MASTAUFSAITZLEUCHTEN

Zwei Ikonen

Diese Baureihen könnten in Aussehen und Funktion nicht unterschiedlicher sein. Da ist zum einen die freistrahkende Kugel als reduzierteste Form und zum anderen der Dachreflektor als minimierte flache Funktionseinheit. Beide setzen ein charaktervolles Statement. Sie halten sich nicht im Hintergrund, sondern sind auffälliger Bestandteil der sie umgebenden Landschaft und Architektur.

Die Kugel gilt als Klassiker unter den freistrahenden Leuchten. In zeitloser Aktualität erzeugt sie freistrahendes Licht von hoher Gleichmäßigkeit. Damit sorgt sie weithin sichtbar für angenehmen Sehkomfort an Wegen, in Parks, Gartenanlagen, Zufahrten, verkehrsberuhigten Zonen und auf Parkplätzen.

Das Licht, das der Dachreflektor umleitet, wird von einem integrierten Scheinwerfer erzeugt. Diese Umlenkung bewirkt eine besonders weiche und gleichmäßige Lichtstärkeverteilung bei optimaler Entblendung.

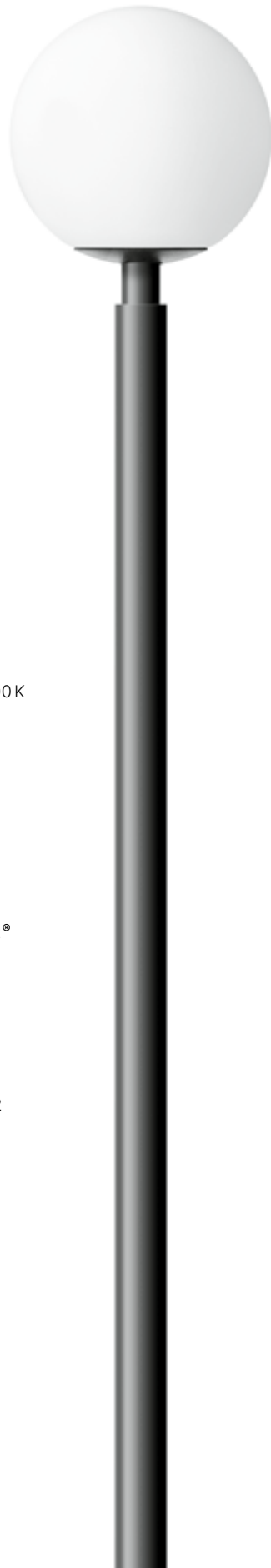
**Größe**

Ø 300 · 350 · 450 · 550 mm

Leuchtenlichtstrom

1215–6910 lm

Anschlussleistung

12,0–53,0 W

LED-Modul

Farbtemperatur 3000 K · 4000 K
2200 K in Sonderfertigung

Leuchtmittel

LED-Lampe E 27 inklusive
Farbtemperatur 3000 K

Netzteil

BEGA Ultimate Driver®
DALI-steuerbar

Schutzart IP 65 · IP 44**BEGA Thermal Management®****Material**

Aluminiumguss, Aluminium
Kunststoffkugel weiß

Lichtmast

Masthöhe 1700–4000 mm
Mastzopf Ø 48 · 60 · 76 mm
Gruppen 11 · 12 · 16 · 31 · 32

Leuchtenfarbe

BEGA Unidure®

**Lichtstärkeverteilung**

 P0875

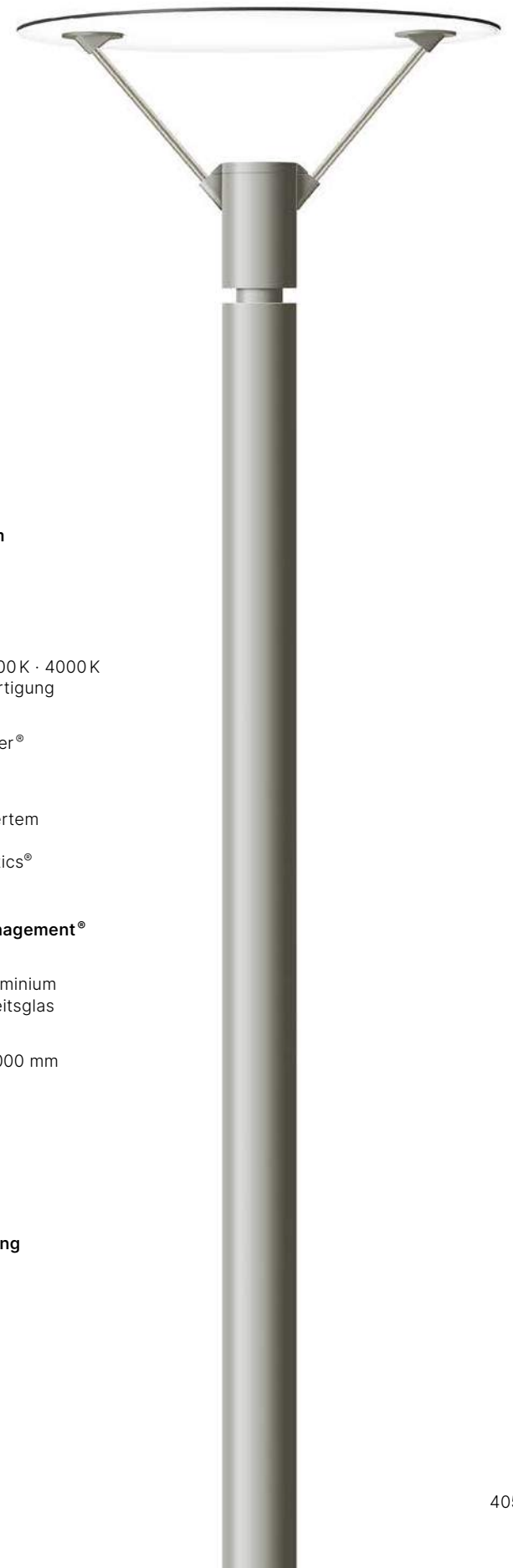
**Größe**

Ø 800 · 985 mm

Leuchtenlichtstrom

3130–3770 lm

Anschlussleistung

39,7–46,7 W

LED-Modul

Farbtemperatur 3000 K · 4000 K
2200 K in Sonderfertigung

Netzteil

BEGA Ultimate Driver®
DALI-steuerbar

Optisches System

Reflektor aus eloxiertem
Reinstaluminium
BEGA Constant Optics®

Schutzart IP 65**BEGA Thermal Management®****Material**

Aluminiumguss, Aluminium
Edelstahl · Sicherheitsglas

Lichtmast

Masthöhe 3500–5000 mm
Mastzopf Ø 76 mm
Gruppen 12 · 32

Leuchtenfarbe

BEGA Unidure®

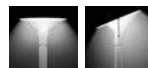
**Lichtstärkeverteilung**

0°–30°

 P0965



MASTAUFSATZLEUCHTEN

Zum Schutz der Nachtschwärmer

Die Ansprüche an Beleuchtung sind sehr unterschiedlich. Entsprechend vielseitig präsentieren sich die Einsatzfelder der Mastaufsatzleuchten im öffentlichen Bereich. Dabei spielt nicht zuletzt auch die Form eine wichtige Rolle.

Leuchten dieser Baureihen sind mit symmetrischer oder asymmetrisch-bandförmiger Lichtstärkeverteilung verfügbar. Dabei illuminieren Mastaufsatzleuchten mit symmetrischer Lichtstärkeverteilung die rotationssymmetrische Fläche um ihren Standort. Die asymmetrisch-bandförmige Lichtstärkeverteilung wiederum beschreibt ein flaches, lang gezogenes Oval vor der Leuchte.

Die Leuchten dieser Baureihen schützen die Dunkelheit der Nacht, da sie weniger als 1% ihres Leuchtenlichtstroms in Richtung Nachthimmel emittieren.



DarkSky

Diese Leuchten unserer Auswahl **Dark Sky** richten ihr Licht hocheffizient auf die zu beleuchtende Fläche und geben weniger als 1% ihres Leuchtenlichtstroms in den oberen Halbraum der Leuchte ab.

bega.com/darksky



Leuchten mit der **BEGA BugSaver®** Technologie haben wir für eine effiziente Beleuchtung im urbanen wie im naturnahen Umfeld entwickelt. Bei diesem System kann auf ein amberfarbenes Licht umgeschaltet werden, das Insekten deutlich weniger anlockt.

bega.com/bug saver

bega.com

🔍 PXXXX

Sie haben technische Fragen zum Produkt? Sie benötigen Bestellnummern oder Lichtverteilungskurven? Geben Sie bitte die entsprechende Referenznummer PXXXX in die Suchmaske auf unserer Website ein.



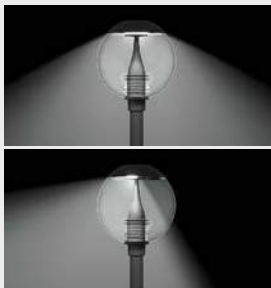

Alle Mastaufsatzleuchten dieser Baureihen sind sowohl mit symmetrischer als auch mit asymmetrisch-bandförmiger Lichtstärkeverteilung erhältlich.

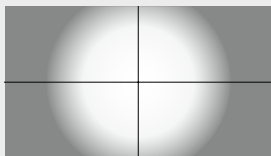

symmetrisch



asymmetrisch-bandförmig



Die Leuchten sind wahlweise mit Zhaga-Book-18-Schnittstelle erhältlich.



Größe

Ø 450 mm

Leuchtenlichtstrom

2500–2945 lm
< 1% im oberen Halbraum

Anschlussleistung

26,0–28,5 W

LED-Modul

Farbtemperatur 3000 K · 4000 K
2200 K in Sonderfertigung

Netzteil

DALI-steuerbar

wahlweise Zhaga-Schnittstelle

Optisches System

Reflektoroberfläche Reinstaluminium

Schutzart IP 65

Schutzklasse II

BEGA Thermal Management®

Material

Aluminiumguss, Aluminium, Kunststoff
klare Kunststoffkugel

Lichtmast

Masthöhe 3500–6000 mm
Mastzopf Ø 76 mm
Gruppen 13 · 17 · 33 · 34

Leuchtenfarbe

BEGA Unidure®



Lichtstärkeverteilung



www P0832

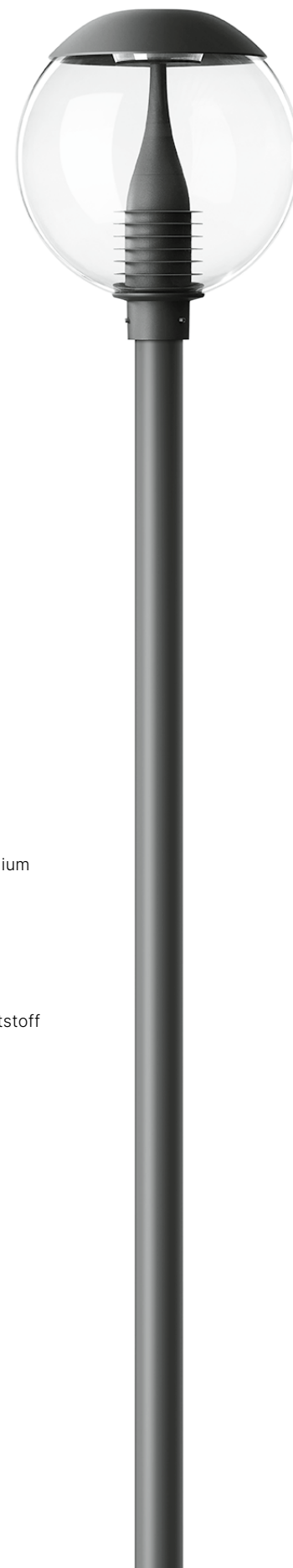

**Größe**

Ø 550 mm

Leuchtenlichtstrom

2415–3430 lm

0% im oberen Halbraum

Anschlussleistung

27,0–28,5 W

LED-Modul

Farbtemperatur 3000 K · 4000 K

2200 K in Sonderfertigung

Netzteil

DALI-steuerbar

wahlweise Zhaga-Schnittstelle**Optisches System**

Reflektoroberfläche Reinstaluminium

Schutzart IP 65**Schutzklasse II****BEGA Thermal Management®****Material**

Aluminiumguss, Aluminium

Kunststoffabdeckung mit
optischer Struktur

Lichtmast

Masthöhe 4000–6000 mm

Mastzopf Ø 76 mm

Gruppen 13 · 14 · 17 · 33 · 34

Leuchtenfarbe

BEGA Unidure®

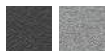
**Lichtstärkeverteilung**

[www](http://www.bega.com) P0385

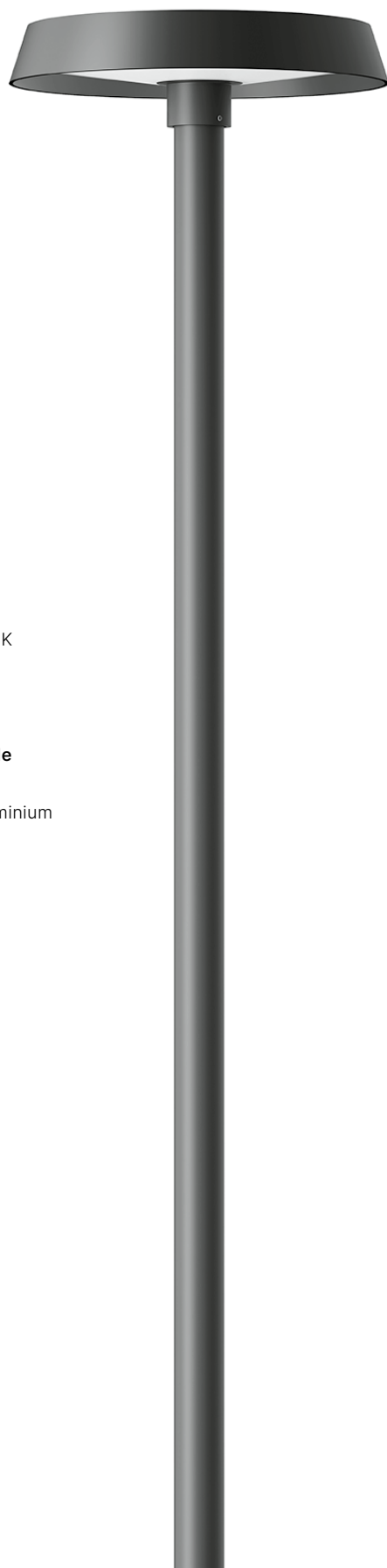
**Größe**

Ø 710 mm

Leuchtenlichtstrom

2210–4810 lm

< 1% im oberen Halbraum

Anschlussleistung

25,8–56,0 W

LED-Modul

Farbtemperatur 3000 K · 4000 K

2200 K in Sonderfertigung

Netzteil

BEGA Ultimate Driver®

DALI-steuerbar

Optisches System

Reflektor aus eloxiertem

Reinstaluminium

BEGA Constant Optics®

Schutzart IP 65**Schutzklasse II****BEGA Thermal Management®****Material**

Aluminiumguss, Aluminium

Sicherheitsglas

Lichtmast

Masthöhe 4000–6000 mm

Mastzopf Ø 76 mm

Gruppen 12 · 14 · 16 · 17 · 32 · 34

Leuchtenfarbe

BEGA Unidure®

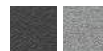
**Lichtstärkeverteilung**

[www](http://www.bega.com) P0517

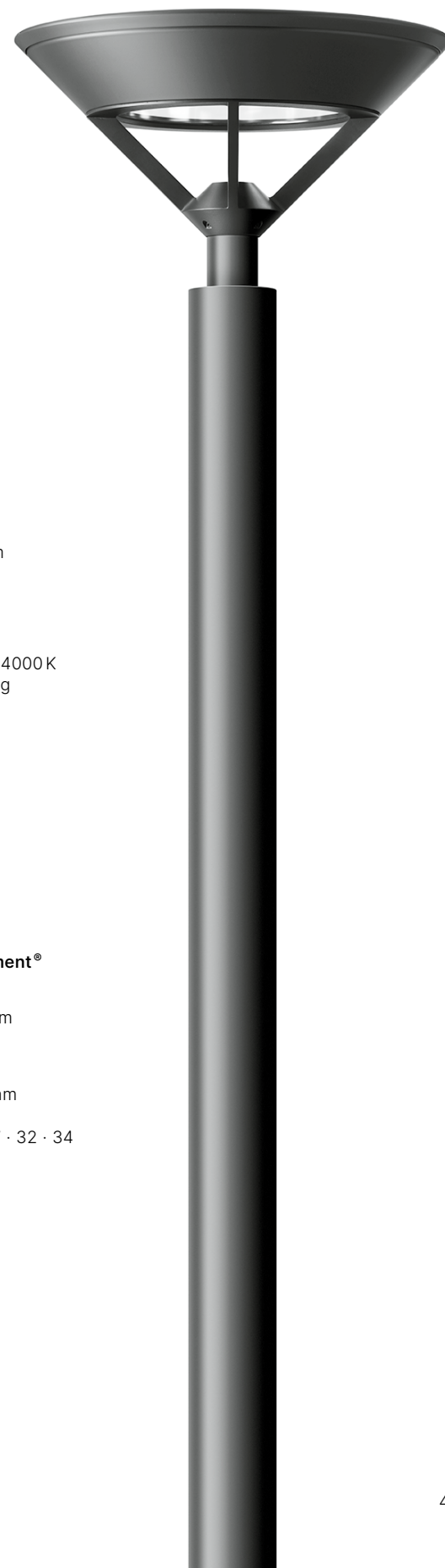

MASTAUFSATZLEUCHTEN

Licht in Form

Mastaufsatzleuchten können die sie umgebenden Bereiche sowohl beleuchten als auch strukturieren. Ein klassisches Beispiel hierfür ist freistrahlenes Licht in symmetrisch auf den Boden gerichteter Lichtstärke. Es sorgt für guten Sehkomfort auf Freiflächen, auf Parkplätzen, in Gartenanlagen und in verkehrsberuhigten Zonen. Zudem überzeugen diese Aufsatzleuchten durch ihre zeitgemäße Lichttechnik, die angenehme Gleichmäßigkeit des Lichts und die hohe Energieeffizienz.

Die Leuchten mit weißer transluzenter Kunststoffabdeckung sind freistrahrend. Sie zeichnen sich durch eine symmetrische und gleichmäßig weiche Verteilung des Lichts aus.

Ebenfalls zum Programm gehören Leuchten mit klarer Kunststoffabdeckung und innenliegendem Lamellenreflektor. Sie erzeugen ein gerichtetes brillantes Licht mit einer symmetrischen Lichtstärkeverteilung.

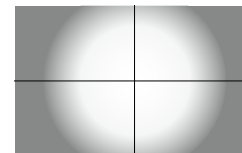

symmetrisch



freistrahlenes Licht

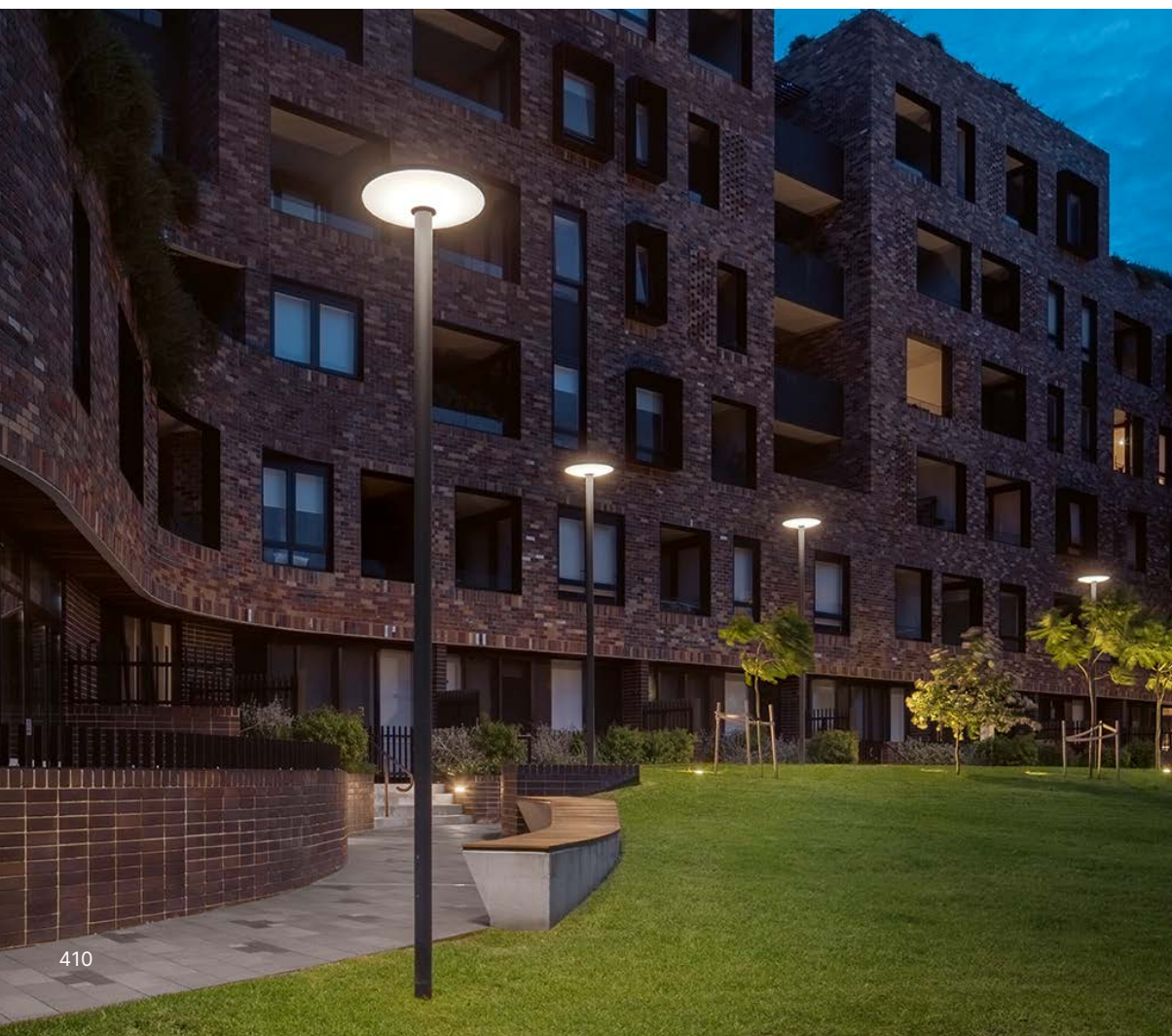



Als attraktiver Blickfang dienen die Leuchten mit Masten in einer Kombination aus Aluminium und dauerhaft haltbarem Accoya®-Holz.

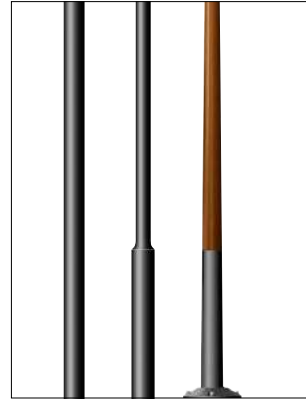

Passende Lichtmaste finden Sie auf den Seiten 498 bis 503.

www.p0856

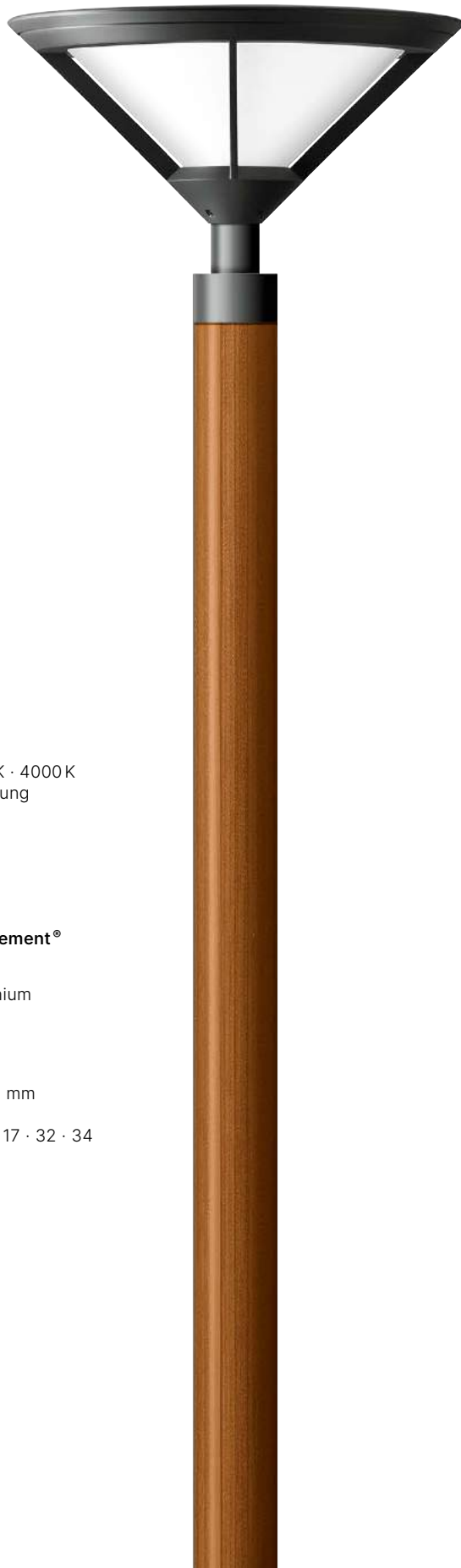

**Größe**

Ø 710 mm

Leuchtenlichtstrom

2430–2495 lm

Anschlussleistung

26,6 W

LED-Modul

Farbtemperatur 3000 K · 4000 K
2200 K in Sonderfertigung

Netzteil

BEGA Ultimate Driver®
DALI-steuerbar

Schutzart IP 54**BEGA Thermal Management®****Material**

Aluminiumguss, Aluminium
weiße transluzente
Kunststoffabdeckung

Lichtmast

Masthöhe 3500–5000 mm
Mastzopf Ø 76 mm
Gruppen 12 · 14 · 16 · 17 · 32 · 34

Leuchtenfarbe

BEGA Unidure®

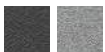
**Lichtstärkeverteilung**

[www](http://www.bega.com) P0488

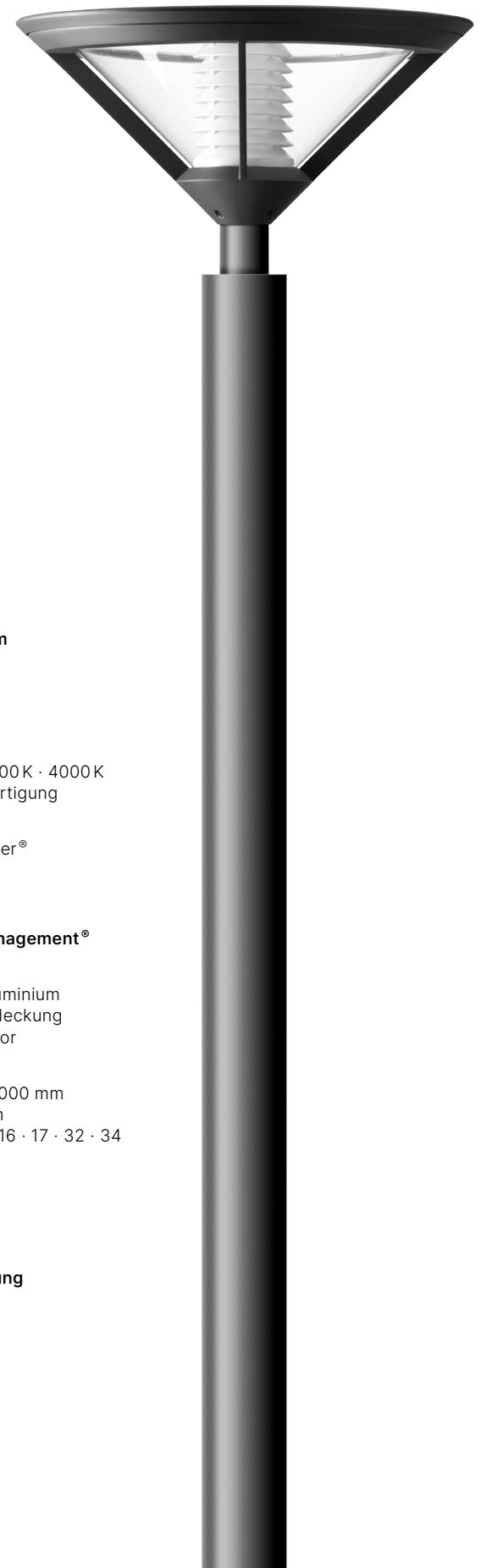
**Größe**

Ø 710 mm

Leuchtenlichtstrom

2070–2125 lm

Anschlussleistung

26,6 W

LED-Modul

Farbtemperatur 3000 K · 4000 K
2200 K in Sonderfertigung

Netzteil

BEGA Ultimate Driver®
DALI-steuerbar

Schutzart IP 54**BEGA Thermal Management®****Material**

Aluminiumguss, Aluminium
klare Kunststoffabdeckung
mit Lamellenreflektor

Lichtmast

Masthöhe 3500–5000 mm
Mastzopf Ø 76 mm
Gruppen 12 · 14 · 16 · 17 · 32 · 34

Leuchtenfarbe

BEGA Unidure®

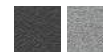
**Lichtstärkeverteilung**

[www](http://www.bega.com) P0463

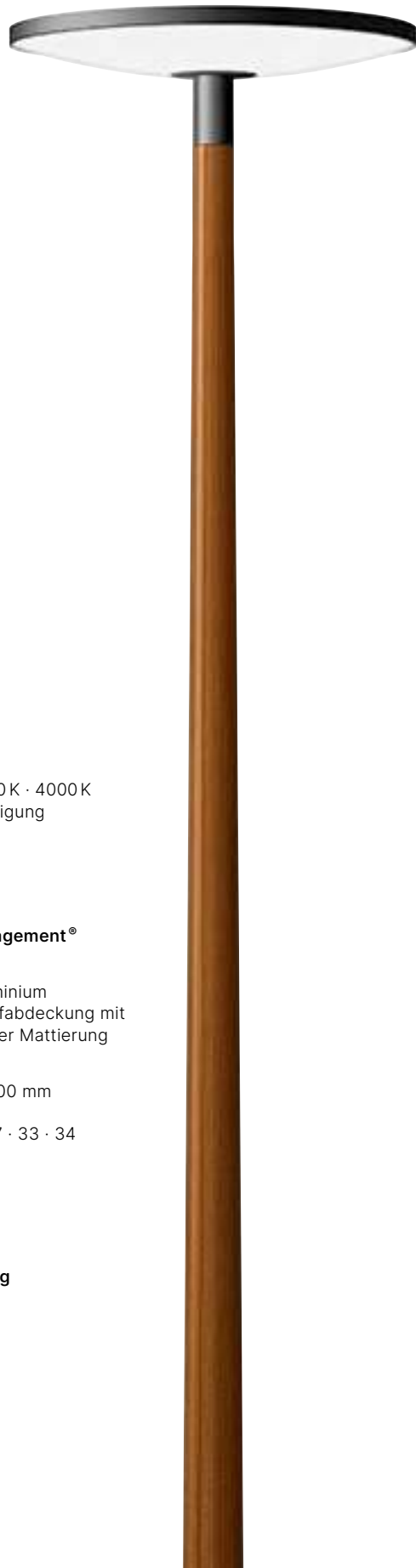
**Größe**

Ø 615 mm

Leuchtenlichtstrom

1815–2870 lm

Anschlussleistung

20,0 · 27,5 W

LED-Modul

Farbtemperatur 3000 K · 4000 K
2200 K in Sonderfertigung

Netzteil

DALI-steuerbar

Schutzart IP 65**BEGA Thermal Management®****Material**

Aluminiumguss, Aluminium
Edelstahl · Kunststoffabdeckung mit
weißer lichtstreuender Mattierung

Lichtmast

Masthöhe 4000–6000 mm
Mastzopf Ø 76 mm
Gruppen 13 · 14 · 17 · 33 · 34

Leuchtenfarbe

BEGA Unidure®

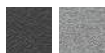
**Lichtstärkeverteilung**

 P0468

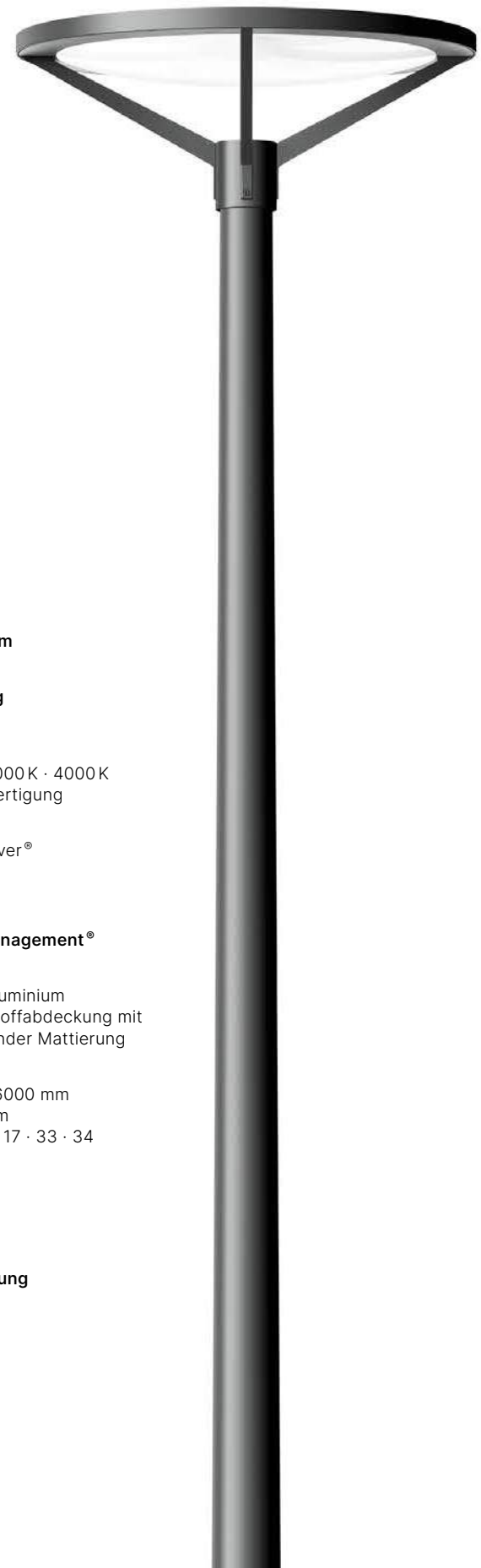
**Größe**

Ø 700 mm

Leuchtenlichtstrom

1715–2700 lm

Anschlussleistung

20,0 · 27,5 W

LED-Modul

Farbtemperatur 3000 K · 4000 K
2200 K in Sonderfertigung

Netzteil

BEGA Ultimate Driver®
DALI-steuerbar

Schutzart IP 65**BEGA Thermal Management®****Material**

Aluminiumguss, Aluminium
Edelstahl · Kunststoffabdeckung mit
weißer lichtstreuender Mattierung

Lichtmast

Masthöhe 4000–6000 mm
Mastzopf Ø 76 mm
Gruppen 13 · 14 · 17 · 33 · 34

Leuchtenfarbe

BEGA Unidure®

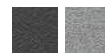
**Lichtstärkeverteilung**

 P0621



bega.com

🔍 PXXXX

Sie haben technische Fragen zum Produkt?
 Sie benötigen Bestellnummern oder Lichtverteilungskurven? Geben Sie bitte die entsprechende Referenznummer PXXXX in die Suchmaske auf unserer Website ein.

MASTAUFSATZLEUCHTEN

Die etwas andere Kontur

Mastaufsatzleuchten in markanter Form verleihen Straßen und Plätzen einen besonders individuellen Charakter. Sollen bestimmte Bereiche betont werden, kann eine augenfällige Silhouette dazu beitragen, Plätze und Wege zu gliedern. Die hohe Bauteilqualität, gepaart mit zeitgemäßer Lichttechnik, macht BEGA Mastaufsatzleuchten zu langlebigen Lichtwerkzeugen.

Die Leuchten dieser Baureihen mit weißer transluzenter Kunststoffabdeckung sind freistrahlend. Sie zeichnen sich durch eine symmetrische und gleichmäßig weiche Verteilung des Lichts aus. Dabei illuminieren die Mastaufsatzleuchten mit symmetrischer Lichtstärkeverteilung die rotationssymmetrische Fläche um ihren Standort.

Die Leuchten dieser Baureihen mit klarer Kunststoffabdeckung erzeugen ein gerichtetes brillantes Licht mit einer symmetrischen Lichtstärkeverteilung. Im Gegensatz dazu beschreibt die asymmetrisch-bandförmige Lichtstärkeverteilung ein flaches, langgezogenes Oval vor der Leuchte.

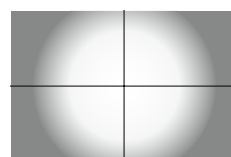

symmetrisch

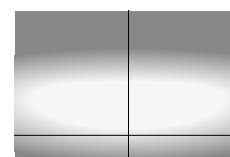

asymmetrisch-bandförmig



freistrahlegendes Licht

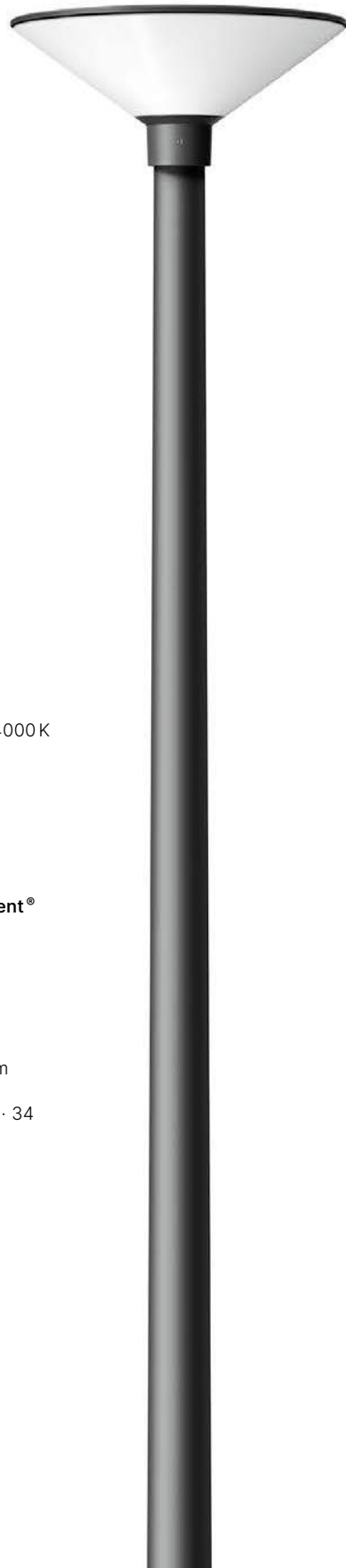

**Größe**

Ø 500 mm

Leuchtenlichtstrom

2825–2970 lm

Anschlussleistung

27,0 W

LED-ModulFarbtemperatur 3000 K · 4000 K
2200 K in Sonderfertigung**Netzteil**BEGA Ultimate Driver®
DALI-steuerbar**Schutzart IP 65****BEGA Thermal Management®****Material**Aluminiumguss, Edelstahl
weiße transluzente
Kunststoffabdeckung**Lichtmast**Masthöhe 4000–6000 mm
Mastzopf Ø 76 mm
Gruppen 13 · 14 · 17 · 33 · 34**Leuchtenfarbe**

BEGA Unidure®

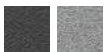
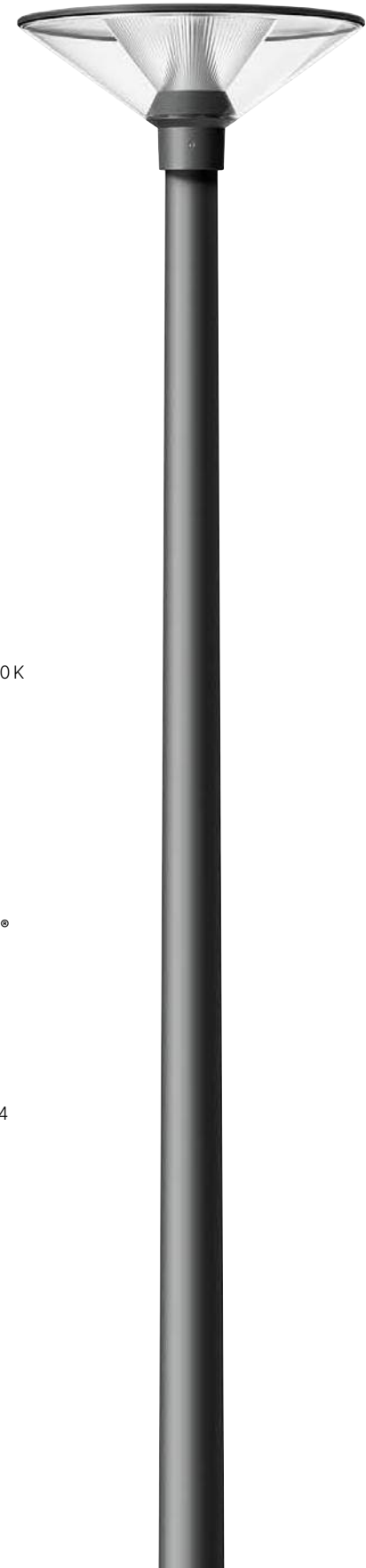
**Lichtstärkeverteilung** P0887**Größe**

Ø 500 mm

Leuchtenlichtstrom

2865–3600 lm

Anschlussleistung

27,0 W

LED-ModulFarbtemperatur 3000 K · 4000 K
2200 K in Sonderfertigung**Netzteil**BEGA Ultimate Driver®
DALI-steuerbar**Optisches System**Reflektoroberfläche
Reinstaluminium**Schutzart IP 65****BEGA Thermal Management®****Material**Aluminiumguss, Edelstahl
klare Kunststoffabdeckung**Lichtmast**Masthöhe 4000–6000 mm
Mastzopf Ø 76 mm
Gruppen 13 · 14 · 17 · 33 · 34**Leuchtenfarbe**

BEGA Unidure®

**Lichtstärkeverteilung** P0651

**Größe**

Ø 525 · 750 mm

Leuchtenlichtstrom2415–9065 lm
<1% im oberen Halbraum**Anschlussleistung**

25,8–110,0 W

LED-ModulFarbtemperatur 3000 K · 4000 K
2200 K in Sonderfertigung**Netzteil**

DALI-steuerbar

Optisches SystemReflektor aus eloxiertem
Reinstaluminium**Schutzart IP 65****Schutzklasse II****BEGA Thermal Management®****Material**Aluminiumguss, Aluminium
klare Kunststoffabdeckung mit
optischer Struktur**Lichtmast**Masthöhe 4000–9000 mm
Mastzopf Ø 76 mm
Gruppen 13 · 14 · 17 · 33 · 34 · 72**Leuchtenfarbe**

BEGA Unidure®

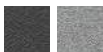
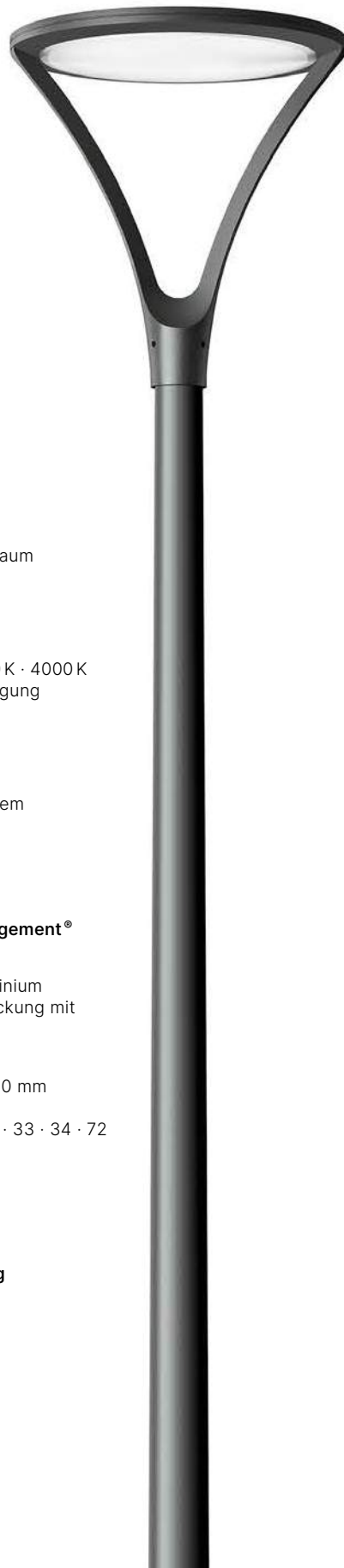
**Lichtstärkeverteilung**[www](http://www.bega.com) P0492**Größe**

Ø 390 · 510 mm

Leuchtenlichtstrom

1505–2705 lm

Anschlussleistung

18,0 · 25,8 W

LED-ModulFarbtemperatur 3000 K · 4000 K
2200 K in Sonderfertigung**Netzteil**BEGA Ultimate Driver®
DALI-steuerbar**Optisches System**Reflektor aus eloxiertem
Reinstaluminium**Schutzart IP 65****Schutzklasse II****BEGA Thermal Management®****Material**Aluminiumguss, Aluminium, Edelstahl
klare Kunststoffabdeckung mit
optischer Struktur oder weiße trans-
luzente Kunststoffabdeckung**Lichtmast**Masthöhe 3500–6000 mm
Mastzopf Ø 76 mm
Gruppen 13 · 14 · 17 · 33 · 34 · 73**Leuchtenfarbe**

BEGA Unidure®

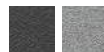
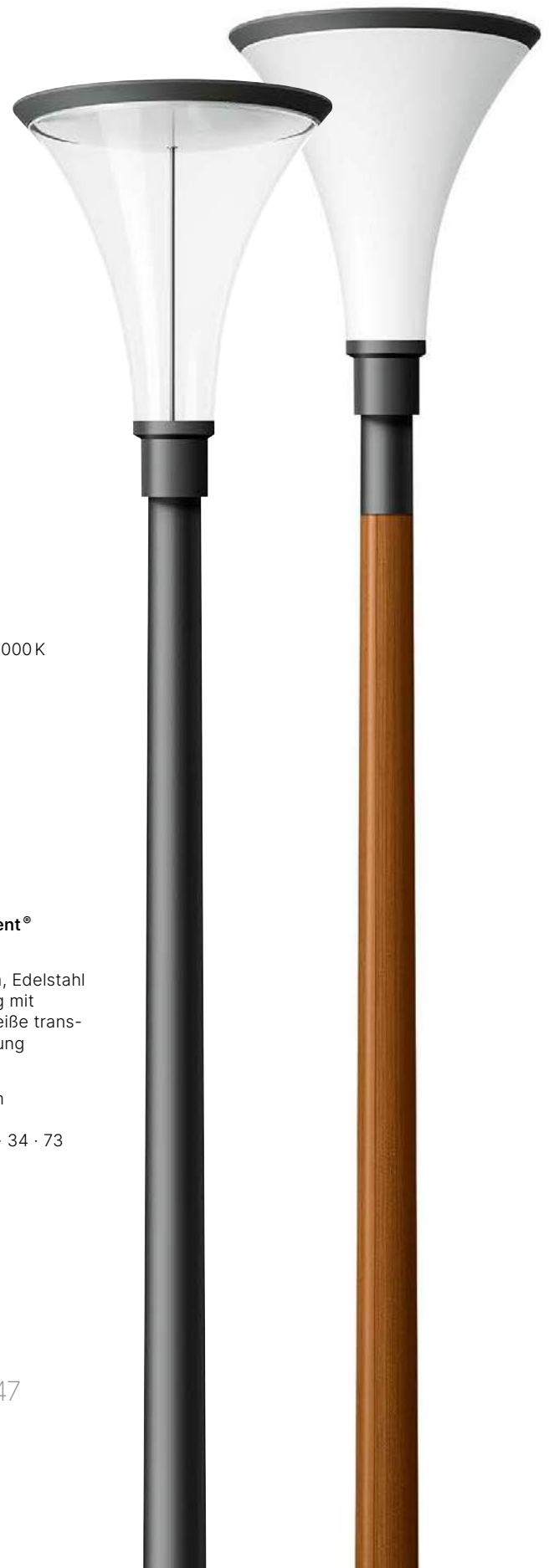
**Lichtstärkeverteilung**[www](http://www.bega.com) P0681 · P0647



bega.com

🔍 PXXXX

Sie haben technische Fragen zum Produkt?
Sie benötigen Bestellnummern oder Licht-
verteilungskurven? Geben Sie bitte die
entsprechende Referenznummer PXXXX
in die Suchmaske auf unserer Website ein.

MASTAUFSATZLEUCHTEN

Zylindrische Lichtpunkte

Diese Mastaufsatzleuchten erfüllen unterschiedliche Beleuchtungsanforderungen. Die Leuchten mit symmetrischer Lichtstärkeverteilung sorgen für guten Sehkomfort im Umfeld der Leuchten – auf Freiflächen, auf Parkplätzen, in Gartenanlagen und in verkehrsberuhigten Zonen. Die asymmetrisch-bandförmige Lichtstärkeverteilung eignet sich besonders für die Beleuchtung von Straßen nach EN 13201. Zudem überzeugen diese Aufsatzleuchten durch ihre zeitgemäße Lichttechnik, die angenehme Gleichmäßigkeit des Lichts und die hohe Energieeffizienz.

Zur Verfügung stehen wahlweise Leuchten mit klarer Kunststoffabdeckung und innenliegendem Lamellenreflektor. Sie erzeugen ein gerichtetes brillantes Licht mit einer symmetrischen Lichtstärkeverteilung.

Die Leuchten mit weißer transluzenter Kunststoffabdeckung sind freistrahrend. Sie zeichnen sich durch eine symmetrische und gleichmäßig weiche Verteilung des Lichts aus.

Einige Leuchten dieser Baureihen schützen die Dunkelheit der Nacht, da sie kaum Licht Richtung Nachthimmel emittieren.



**Größe**

Ø 170 · 220 mm

Leuchtenlichtstrom

3635–6460 lm
<1% im oberen Halbraum

Anschlussleistung

33,0 · 52,0 W

LED-Modul

Farbtemperatur 3000 K · 4000 K
2200 K in Sonderfertigung

Netzteil

BEGA Ultimate Driver®
DALI-steuerbar

Optisches System

Reflektor aus eloxiertem
Reinstaluminium

Schutzart IP 65**BEGA Thermal Management®****Material**

Aluminiumguss, Aluminium
Edelstahl
klare Kunststoffabdeckung

Lichtmast

Masthöhe 3500–7000 mm
Mastzopf Ø 76 mm
Gruppen 13 · 14 · 17 · 33 · 34 · 72

Leuchtenfarbe

BEGA Unidure®

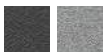
**Lichtstärkeverteilung**

[www](http://www.bega.com) P0828

**Größe**

Ø 260 mm

Leuchtenlichtstrom

3410–3535 lm
<1% im oberen Halbraum

Anschlussleistung

33,0 W

LED-Modul

Farbtemperatur 3000 K · 4000 K
2200 K in Sonderfertigung

Netzteil

BEGA Ultimate Driver®
DALI-steuerbar

Optisches System

Reflektor aus eloxiertem
Reinstaluminium

Schutzart IP 65**BEGA Thermal Management®****Material**

Aluminiumguss, Aluminium
Edelstahl
klare Kunststoffabdeckung

Lichtmast

Masthöhe 3500–6000 mm
Mastzopf Ø 76 mm
Gruppen 13 · 14 · 17 · 33 · 34

Leuchtenfarbe

BEGA Unidure®

**Lichtstärkeverteilung**

[www](http://www.bega.com) P0848



**Größe**

Ø 650 mm

Leuchtenlichtstrom

1790–1835 lm

Anschlussleistung

26,5 W

LED-Modul

Farbtemperatur 3000 K · 4000 K
2200 K in Sonderfertigung

Netzteil

BEGA Ultimate Driver®
DALI-steuerbar

Schutzart IP 65**BEGA Thermal Management®****Material**

Aluminiumguss, Aluminium
Edelstahl
klare Kunststoffabdeckung
mit Lamellenreflektor

Lichtmast

Masthöhe 4000–6000 mm
Mastzopf Ø 76 mm
Gruppen 14 · 17 · 34 · 73

Leuchtenfarbe

BEGA Unidure®

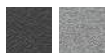
**Lichtstärkeverteilung**

[www](http://www.bega.com) P0410

**Größe**

Ø 650 mm

Leuchtenlichtstrom

2800–2875 lm

Anschlussleistung

26,5 W

LED-Modul

Farbtemperatur 3000 K · 4000 K
2200 K in Sonderfertigung

Netzteil

BEGA Ultimate Driver®
DALI-steuerbar

Schutzart IP 65**BEGA Thermal Management®****Material**

Aluminiumguss, Aluminium
Edelstahl · weiße transluzente
Kunststoffabdeckung

Lichtmast

Masthöhe 4000–6000 mm
Mastzopf Ø 76 mm
Gruppen 14 · 17 · 34 · 73

Leuchtenfarbe

BEGA Unidure®

**Lichtstärkeverteilung**

[www](http://www.bega.com) P0711



Leuchten mit der **BEGA BugSaver®** Technologie haben wir für eine effiziente Beleuchtung im urbanen wie im naturnahen Umfeld entwickelt. Bei diesem System kann auf ein amberfarbenes Licht umgeschaltet werden, das Insekten deutlich weniger anlockt.

bega.com/bug saver



Diese Leuchten unserer Auswahl **Dark Sky** richten ihr Licht hocheffizient auf die zu beleuchtende Fläche. Es wird kein Licht in den oberen Halbraum der Leuchten emittiert.

bega.com/darksky

bega.com

Q PXXXX

Sie haben technische Fragen zum Produkt? Sie benötigen Bestellnummern oder Lichtverteilungskurven? Geben Sie bitte die entsprechende Referenznummer PXXXX in die Suchmaske auf unserer Website ein.

MASTAUFSATZLEUCHTEN · ANSATZLEUCHTEN Zeitgemäße Lichtlösungen

Die zurückhaltende Gestaltgebung dieser Mastaufsatzleuchten lässt der umgebenden Architektur Raum. Über enorm lange Zeiträume beleuchten sie zuverlässig Plätze, Straßen und Wege. Die Leuchten dieser Baureihen decken zwei grundsätzliche Lichtstärkeverteilungen ab.

Eine davon ist die asymmetrische, eher flächige, in die Tiefe des Raums gehende Beleuchtung. Sie illuminiert den Bereich vor dem Standort und kommt zum Beispiel bei vom Rand aus beleuchteten Plätzen zum Einsatz.

Die zweite Anwendung umfasst die asymmetrisch-bandförmige Lichtstärkeverteilung. Sie beschreibt ein flaches, langgezogenes Oval vor der Leuchte. Diese Mastaufsatzleuchten sind

besonders für die Beleuchtung von Straßen nach DIN EN 13201 geeignet. Fußgängerwege und Straßen können ebenso wie Zufahrten und schmale Geländestreifen ins rechte Licht gerückt werden. Leuchten dieser Baureihe schützen die Dunkelheit der Nacht, da sie kein Licht Richtung Nachthimmel emittieren.

Bei Aufsatzleuchten mit BEGA BugSaver® Technologie kann die LED-Farbtemperatur von 3000 Kelvin auf blaulichtreduziertes amberfarbenes Licht mit etwa 1800 Kelvin umgeschaltet werden. Dieses Licht wirkt nochmals weniger anziehend auf Insekten und trägt dazu bei, den Lebensraum nachtaktiver Insekten zu schützen.



www K0516



Aufsatzleuchten für Fußgängerüberwege nach DIN 67523-1

Der sicheren Fahrbahnüberquerung dienen diese Leuchten durch ihre asymmetrische, in Fahrtrichtung gelenkte Lichtstärkeverteilung. Dank einer hohen vertikalen Beleuchtungsstärke setzt sie Passanten in einen deutlich besseren Kontrast zur Umgebung.



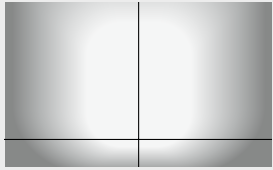

asymmetrisch

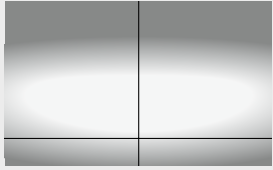

asymmetrisch-bandförmig



Die Leuchten sind wahlweise mit Zhaga-Book-18-Schnittstelle erhältlich.

Abgebildete Module gehören nicht zum Lieferumfang.



Auch verfügbar als Ansatzleuchten für Auslegermaste



Passende Lichtmaste finden Sie auf den Seiten 498 bis 503.



DarkSky

Breite

240 · 320 mm

Leuchtenlichtstrom

2345–9600 lm

0 % im oberen Halbraum

Anschlussleistung

18,4–69,0 W

LED-Modul

Farbtemperatur 3000 K · 4000 K

2200 K in Sonderfertigung

Netzteil

steuerbar über Zhaga-Schnittstellen

zwei Zhaga-Schnittstellen

Book 18 Ed 2.0

Optisches System

Reflektoroberfläche Reinstaluminium

BEGA Constant Optics®

Schutzart IP 66

Schutzklasse II

BEGA Thermal Management®

Material

Aluminiumguss, Aluminium, Edelstahl
entspiegeltes Sicherheitsglas

Lichtmast

Masthöhe 4000–9000 mm

Mastzopf Ø 76 mm

Gruppen 13 · 14 · 17 · 33 · 34 · 72

Leuchtenfarbe

BEGA Unidure®



Lichtstärkeverteilung



www P0830



DarkSky BugSaver

Breite

240 · 320 mm

Leuchtenlichtstrom

2345–19 200 lm

0% im oberen Halbraum

Anschlussleistung

17,8–134,0 W

LED-Modul

Farbtemperatur 3000 K · 4000 K

2200 K in Sonderfertigung

Netzteil

BEGA Ultimate Driver®

DALI-steuerbar

Optisches System

Reflektoroberfläche Reinstaluminium

BEGA Constant Optics®

Schutzart IP 66

Schutzklasse II

BEGA Thermal Management®

Material

Aluminiumguss, Aluminium, Edelstahl

entspiegeltes Sicherheitsglas

Lichtmast

Masthöhe 4000–9000 mm

Mastzopf Ø 76 mm

Gruppen 13 · 14 · 17 · 33 · 34 · 72

Leuchtenfarbe

BEGA Unidure®



Lichtstärkeverteilung



[www](http://www.bega.com) P0421

Alltägliche Eleganz

Die flache, dachförmig zulaufende Form dieser Leuchten unterstützt mit ihrer minimalistischen Silhouette unseren Anspruch an gutes Licht. Über enorm lange Zeiträume beleuchten sie sicher Plätze, Straßen und Wege. Leuchten dieser Baureihen decken zwei grundsätzliche Lichtstärkeverteilungen ab.

Eine davon ist die asymmetrische, eher flächige, in die Tiefe des Raums gehende Beleuchtung. Sie illuminiert den Bereich vor dem Standort und kommt zum Beispiel bei vom Rand aus beleuchteten Plätzen zum Einsatz.

Die zweite Anwendung umfasst die asymmetrisch-bandförmige Lichtstärkeverteilung. Sie beschreibt ein flaches, lang gezogenes

Oval vor der Leuchte. Diese Mastaufsatzleuchten sind besonders für die Beleuchtung von Straßen nach DIN EN 13201 geeignet. Fußgängerwege und Straßen können ebenso wie Zufahrten und schmale Geländestreifen ins rechte Licht gerückt werden.

Wahlweise bieten wir diese Leuchten auch mit zwei Zhaga-Book-18-Schnittstelle an.

Leuchten dieser Baureihe schützen die Dunkelheit der Nacht, da sie kein Licht Richtung Nachthimmel emittieren.



3000 Kelvin

Amber (ähnlich 1800 Kelvin)

Amber (ähnlich 1800 Kelvin) bei gleichzeitiger Leistungsreduzierung



Leuchten mit der **BEGA BugSaver®** Technologie haben wir für eine effiziente Beleuchtung im urbanen wie im naturnahen Umfeld entwickelt. Sie dient dem Sicherheitsgefühl der Menschen und schützt zusätzlich nachtaktive Tiere.

- Reduzierung der Farbtemperatur von 3000 K auf einen Amber-Farbtönen mit stark reduziertem Blaulichtanteil (ähnlich 1800 K)
- Steuerung wahlweise über BEGA BugSaver® Steuergeräte (für die Ansteuerung von bis zu 9 Leuchten) oder per DALI DT8

bega.com/bug saver



www K0516



**Aufsatzleuchten für Fußgängerüberwege
nach DIN 67523-1**

Der sicheren Fahrbahnüberquerung dienen diese Leuchten durch ihre asymmetrische, in Fahr- richtung gelenkte Lichtstärkeverteilung. Dank einer hohen vertikalen Beleuchtungsstärke setzt sie Passanten in einen deutlich besseren Kontrast zur Umgebung.



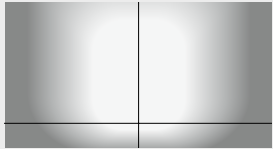

asymmetrisch



asymmetrisch-bandförmig



Die Leuchten sind wahlweise mit Zhaga-Book-18-Schnittstelle erhältlich.

Die abgebildeten Module gehören nicht zum Lieferumfang.



Auch verfügbar als Ansatzleuchten für Auslegermaste



1-fach- und 2-fach-Aufsatzleuchten mit Ausleger



Passende Lichtmaste finden Sie auf den Seiten 498 bis 503.



Breite
255 · 340 mm

Leuchtenlichtstrom
1800–9280 lm
0 % im oberen Halbraum

Anschlussleistung
14,0–70,0 W

LED-Modul
Farbtemperatur 3000 K · 4000 K
2200 K in Sonderfertigung

Netzteil
steuerbar über Zhaga-Schnittstellen

zwei Zhaga-Schnittstellen
Book 18 Ed 2.0

Optisches System
Miro® Reflektoren aus reflexionsintensivem Reinaluminium
BEGA Constant Optics®

Schutzart IP 66

Schutzklasse II

BEGA Thermal Management®

Material
Aluminiumguss, Aluminium, Edelstahl
entspiegeltes Sicherheitsglas

Anstellwinkel
einstellbar auf 0° oder 15°

Werkzeugloses Öffnen der Leuchten

Lichtmast
Masthöhe 3500–9000 mm
Mastzopf Ø 76 mm
Gruppen 13 · 14 · 17 · 33 · 34 · 72

Leuchtenfarbe
BEGA Unidure®



Lichtstärkeverteilung



[www](#) P0567

**Breite**

255 · 340 mm

Leuchtenlichtstrom

1800–29730 lm
0% im oberen Halbraum

Anschlussleistung

14,0–206,0 W

LED-Modul

Farbtemperatur 3000 K · 4000 K
2200 K in Sonderfertigung

Netzteil

BEGA Ultimate Driver®
DALI-steuerbar

Optisches System

Miro® Reflektoren aus reflexions-
intensivem Reinstaluminium
BEGA Constant Optics®

Schutzart IP 66**Schutzklasse II****BEGA Thermal Management®****Material**

Aluminiumguss, Aluminium, Edelstahl
entspiegeltes Sicherheitsglas

Anstellwinkel

einstellbar auf 0° oder 15°

**Werkzeugloses Öffnen
der Leuchten****Lichtmast**

Masthöhe 3500–10000 mm
Mastzopf Ø 76 mm
Gruppen 13 · 14 · 17 · 33 · 34 · 72

Leuchtenfarbe

BEGA Unidure®

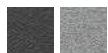
**Lichtstärkeverteilung**

[www](http://www.bega.com) P0369



Ansatzleuchten
für Auslegermaste



1-fach- und 2-fach-Aufsatzleuchten
mit Ausleger

MASTAUFSATZLEUCHTEN · ANSATZLEUCHTEN

Eine runde Sache

Das Besondere an diesen Mastaufsatzleuchten ist ihre ovale, nach oben zurückspringende Form. Sie setzen sich als formale Alternative zu den rechteckigen Straßenleuchten des BEGA Programms in Szene. Über enorm lange Zeiträume beleuchten sie sicher Plätze, Straßen und Wege.

Leuchten dieser Baureihe überzeugen mit einer asymmetrisch-bandförmigen Lichtstärkeverteilung. Sie beschreibt ein flaches, lang gezogenes Oval vor der Leuchte. Diese Mastaufsatzleuchten sind besonders für die Beleuchtung von Straßen nach DIN EN 13201 geeignet. Fußgängerwege und Straßen können ebenso wie Zufahrten und schmale Geländestreifen ins rechte Licht gerückt werden.

Leuchten dieser Baureihe schützen die Dunkelheit der Nacht, da sie kein Licht Richtung Nachthimmel emittieren.



Breite
260 mm

Leuchtenlichtstrom
1895–9570 lm
0% im oberen Halbraum

Anschlussleistung
13,5–68,0 W

LED-Modul
Farbtemperatur 3000 K · 4000 K
2200 K in Sonderfertigung

Netzteil
BEGA Ultimate Driver®
DALI-steuerbar

Optisches System
Miro® Reflektoren aus reflexions-
intensivem Reinstaluminium
BEGA Constant Optics®

Schutzart IP 66

Schutzklasse II

BEGA Thermal Management®

Material
Aluminiumguss, Aluminium, Edelstahl
entspiegeltes Sicherheitsglas

Anstellwinkel
einstellbar auf 0° oder 15°

**Werkzeugloses Öffnen
der Leuchten**

Lichtmast
Masthöhe 3500–8000 mm
Mastzopf Ø 76 mm
Gruppen 13 · 14 · 17 · 33 · 34 · 72

Leuchtenfarbe
BEGA Unidure®

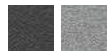

Lichtstärkeverteilung



 P0918







LEUCHTEN FÜR SPANNSEILANLAGEN

Licht im Zentrum

Die öffentliche Straßenbeleuchtung muss den Verkehrswegen folgen. Das gilt auch dann, wenn die Bebauung längs des Verkehrsflusses die Installation von Mastaufsatzleuchten nicht oder nur bedingt zulässt. Hier kommen BEGA Leuchten für Spannseilanlagen ins Spiel.

Sie stehen für höchste Materialqualität, gepaart mit modernster Lichttechnik. Die technischen Bauteile sind besonders langlebig. Dafür sorgen die hohe Schutzart sowie DALI-steuerbare BEGA Ultimate Driver® und BEGA Thermal Management®.

Auch unter Sicherheitsaspekten lohnt sich der Einsatz von Spannseilanlagen. Ein Beispiel sind Verkehrsflächen, auf denen häufig Fahrzeuge

rangieren und der Einsatz von Lichtmasten eine Gefahrenquelle darstellen würde.

Besonders hervorzuheben sind die rechteckigen Leuchten mit symmetrisch-bandförmiger Lichtstärkeverteilung. Sie eignen sich vor allem für die Beleuchtung von Straßen nach EN 13201.

Die Zylinderpendel stehen in zwei Ausführungen zur Verfügung: als reiner Tiefstrahler oder ergänzt um einen klaren Kunststoffzylinder. Dieser sorgt zusätzlich zur horizontalen Beleuchtungsstärke für einen vertikalen Lichtstärkeanteil. Hierdurch werden sowohl Gebäudeteile im Umfeld der Leuchten erhellt als auch Personen besser wahrgenommen.

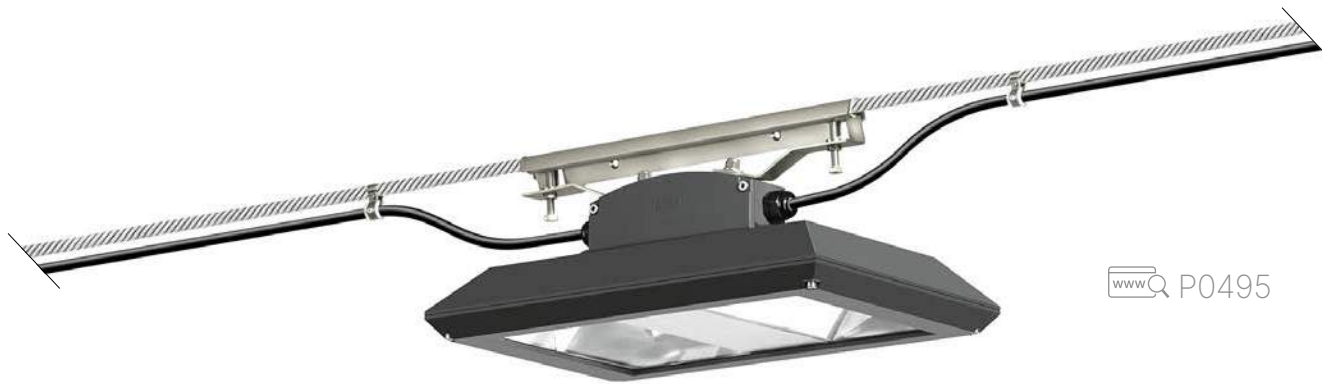

Leuchten für Spannseilanlagen



Breite
460 mm

Leuchtenlichtstrom
5040–10 260 lm
0% im oberen Halbraum

Anschlussleistung
34,6–69,0 W

LED-Modul
Farbtemperatur 3000 K · 4000 K
2200 K in Sonderfertigung

Netzteil
BEGA Ultimate Driver®
DALI-steuerbar

Optisches System
Miro® Reflektoren aus
reflexionsintensivem
Reinstaluminium
BEGA Constant Optics®

Schutzart IP 66

BEGA Thermal Management®

Material
Aluminiumguss, Aluminium
Edelstahl
entspiegeltes Sicherheitsglas

Leuchtenfarbe
BEGA Unidure®



Lichtstärkeverteilung





www P0893



Leuchtenlichtstrom
0% im oberen Halbraum



www P0686

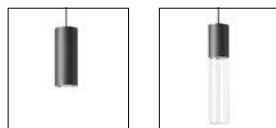

Seite 84

Größe

Ø 190 mm
H 485 · 1035 mm

Leuchtenlichtstrom

4295–4860 lm

Anschlussleistung

39,0 W

LED-Modul

Farbtemperatur 3000 K · 4000 K
2200 K in Sonderfertigung

Netzteil

BEGA Ultimate Driver®
DALI-steuerbar

Optisches System

Reflektor aus eloxiertem
Reinstaluminium

Schutzart IP 65

BEGA Thermal Management®

Material

Aluminiumguss, Aluminium
Edelstahl · Sicherheitsglas
oder geschlossener klarer
Kunststoffzylinder

Leuchtenfarbe

BEGA Unidure®



Lichtstärkeverteilung





WANDLEUCHTEN, DECKENLEUCHTEN UND WANDEINBAULEUCHTEN
SEITE 438–479



PFEILERLEUCHTEN
SEITE 480–483

Die Kollektion BOOM

Die Kollektion BOOM steht für eine Leuchtenauswahl, die nach traditioneller Handwerkskunst aus Kupfer, Bronzeguss, Messing, Aluminiumguss und mundgeblasenem Glas gefertigt wird. Stilvolle Leuchten, die durch Material- und Verarbeitungsqualität, aber auch durch zeitgemäße Lichttechnik überzeugen.

Als sorgfältig auf die Gesamtarchitektur abgestimmtes Baudetail dienen sie der Vollendung des niveaureichen Bauwerks und der historischen Bestandsarchitektur.

Bei vielen Leuchten haben wir uns in der Gestaltung und Konstruktion an alte Werkstoffe und Verarbeitungstechniken erinnert und so ein unverwechselbares Produkt geschaffen.



POLLER- UND GARTENLEUCHTEN
SEITE 484–489



MASTAUFSATZLEUCHTEN
SEITE 490–495



Kupfer und Bronze gehören zu den ältesten von Menschen genutzten Werkstoffen. Die hohe Korrosionsbeständigkeit, die Widerstandsfähigkeit gegenüber Meerwasser und die beeindruckende Verschleißfestigkeit sind für uns hierbei die zentralen Kriterien für die Auswahl dieser Materialien.

Durch Witterungseinflüsse verändern Kupfer, Bronzeguss und Messing im Laufe der Zeit ihr Aussehen. Auf der Oberfläche bildet sich eine Patina mit unverwechselbarem Charakter. Sie schenkt ein einzigartiges ästhetisches Erlebnis. Kupfer und Bronze signalisieren Dauerhaftigkeit und höchste Wertbeständigkeit. Sie bleiben zeitlos modern.



Unsere Aluminium- und Aluminiumgussteile werden zunächst vorbehandelt und anschließend mit unserer BEGA Unidure® Technologie pulverbeschichtet. Dadurch erfüllen sie maximale Ansprüche an Bewitterungs- und Lichtstabilität.

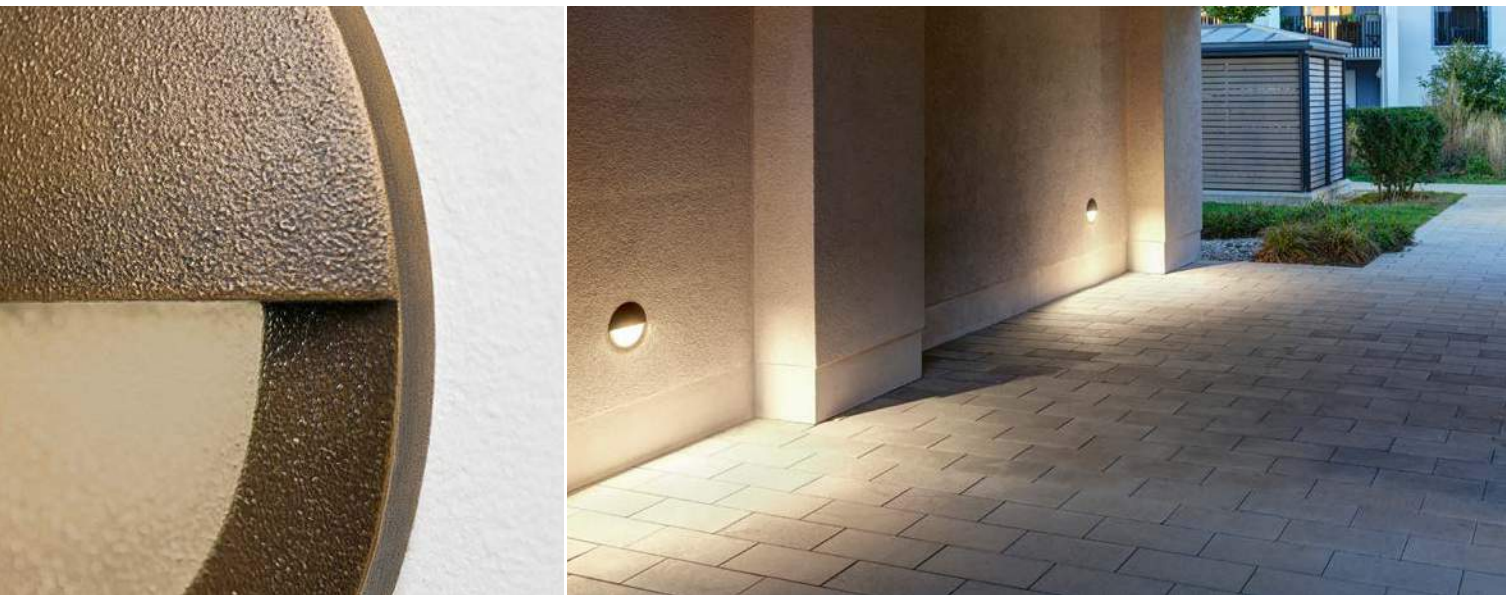

WANDEINBAULEUCHTEN AUS BRONZEGUSS Blendfreie Beständigkeit

Bronzeguss: ein faszinierendes Material mit jahrtausendealter Tradition. Die Legierung aus Kupfer und Zinn besticht durch eine einzigartige Haptik und strahlt dauerhafte Beständigkeit aus. Die leicht gewölbte Fläche dieser Einbauleuchten transportiert die Materialanmutung in besonderer Weise.

Die abgeblendeten Wandeinbauleuchten aus Bronzeguss eignen sich für den Einbau in Mauerwerk und Hohlwände. Mithilfe eines Einbaugesäßes können sie zudem komfortabel in gegossene Betonwände installiert werden. Sie dienen der Kennzeichnung von Gefahrenpunkten aus geringer Lichtpunkthöhe und beleuchten blendfrei die davorliegenden Bodenflächen.



abgeblendetes Licht

Größe
Ø 85 · 150 · 200 mm

Leuchtenlichtstrom
95–535 lm

Anschlussleistung
2,7–10,0 W

LED-Modul
Farbtemperatur 3000 K

Netzteil
on/off · DALI-steuerbar
passende Sicherheitsnetzteile
24V DC sind separat zu
bestellen

Schutzart IP 65

BEGA Thermal Management®

Material
Bronzeguss, Edelstahlguss, Edelstahl
Sicherheitsglas

Ergänzungsteile
Einbaugehäuse · Einputzrahmen

Abdeckung
Bronzeguss



[www](http://www.bega.com)  P0958



Bronzeguss



WANDLEUCHTEN AUS BRONZEGUSS

Beständigkeit in ansprechender Form

Meerwasser und Wind können diesem Werkstoff wenig anhaben: Bronzeguss ist extrem beständig und robust. Wir haben diese Wandleuchten in klarer Formgebung maritimen Vorbildern nachempfunden. Das innen weiße Kristallglas kontrastiert ideal zur dunklen Oberfläche der Armatur.

Diese Wandleuchten der Kollektion BOOM aus Bronzeguss gibt es in zwei Größen und zwei Formvarianten.

Unsere handwerklich gefertigten Leuchten stehen für höchste Materialqualität, gepaart mit modernster Lichttechnik. Für die besondere Langlebigkeit aller technischen Bauteile sorgen die Schutzart IP 65 und BEGA Thermal Management®.



Größe
Ø 210 · 265 mm

Leuchtenlichtstrom
270–890 lm

Anschlussleistung
5,8–16,0 W

LED-Modul
Farbtemperatur 3000 K

Netzteil
on/off · DALI-steuerbar

Schutzart IP 65

BEGA Thermal Management®

Material
Bronzeguss, Aluminium
innen weißes Kristallglas

Gehäuse
Bronzeguss



[www](http://www.bega.com) P0650



WANDLEUCHTEN MIT ABGEBLENDETEM LICHT

Licht in Form

Manchmal muss es etwas Besonderes sein. Die nicht alltägliche Form dieser Baureihen inspiriert zur Wandgestaltung mit Licht. Ob mit Lichtaustritt nach oben und unten oder in klassischer Kegelform, ob einzeln oder in Reihungen: Der Gestaltungsfreiheit sind kaum Grenzen gesetzt.

Sie können für die Armaturen aus Aluminiumguss und Aluminium zwischen den Farbtönen Grafit und Bronze wählen. Letzterer erinnert in seiner Optik und Haptik an Bronzeguss.

Die BEGA Unidure® Oberflächen in hochwetterfestem Schichtaufbau sind extrem dauerhaft.

Unsere handwerklich gefertigten Leuchten stehen für höchste Materialqualität, gepaart mit modernster Lichttechnik.





beqa.com

🔍 PXXXX

Sie haben technische Fragen zum Produkt?
Sie benötigen Bestellnummern oder Licht-
verteilungskurven? Geben Sie bitte die
entsprechende Referenznummer PXXXX
in die Suchmaske auf unserer Website ein.

zweiseitiger
Lichtaustritt



Wandleuchten

Breite
310 mm

Leuchtenlichtstrom
435 lm

Anschlussleistung
14,0 W

LED-Modul
BEGA AC-Modul
phasendimmbar
Farbtemperatur 3000 K

Schutzart IP 65

BEGA Thermal Management®

Material
Aluminiumguss, Edelstahl, Messing
innen weißes Kristallglas

Leuchtenfarbe
BEGA Unidure®



www 🔍 P0381



Seite 486



Seite 486



Größe

Ø 200 · 260 mm

Leuchtenlichtstrom

255 · 420 lm

Anschlussleistung

7,0 · 12,0 W

Leuchtmittel

LED-Lampe E 27 inklusive
Farbtemperatur 3000 K

Schutzart IP 44

Material

Aluminiumguss
mundgeblasenes Opalglas
mit Gewinde

Leuchtenfarbe

BEGA Unidure®



[www](http://www.bega.com) P0420



DarkSky

Breite

135 · 155 mm

Leuchtenlichtstrom

60 · 105 lm
< 1% im oberen Halbraum

Anschlussleistung

4,0 · 7,0 W

Leuchtmittel

LED-Lampe E14 oder
E 27 inklusive
Farbtemperatur 3000 K

Schutzart IP 64

Material

Aluminium, Edelstahl
mundgeblasenes Kristallblasenglas
mit Gewinde

Leuchtenfarbe

BEGA Unidure®



[www](http://www.bega.com) P0397

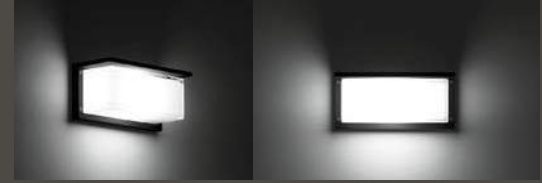

NACH OBEN ABGESCHIRMTE WANDLEUCHTEN

Wirksam abgeschirmt

Diese Wandleuchten mit einer Abschirmung nach oben bieten wir in zwei Formen und jeweils zwei Größen an. Verfügbar sind sie im Farbton Bronze, dessen Lackierung die Optik und Haptik eines Bronzegusses besitzt, sowie im Farbton Grafit. Die BEGA Unidure® Oberflächen in hochwetterfestem Schichtaufbau überzeugen durch eine extreme Beständigkeit.

Unsere Leuchten stehen für höchste Materialqualität, gepaart mit modernster Lichttechnik. Die hohe Schutzart IP 65 gewährleistet die Langlebigkeit der technischen Bauteile.

Die runden Wandleuchten mit LED-Modul, inklusive 20 Jahre Nachkaufgarantie, sind durch das BEGA Thermal Management® und den BEGA Ultimate Driver® thermisch geschützt.



Seite 459



Breite

260 · 300 mm

Leuchtenlichtstrom

370 · 630 lm

Anschlussleistung

7,0 · 12,0 W

Leuchtmittel

LED-Lampe E 27 inklusive
Farbtemperatur 3000 K

Schutzart IP 65

Material

Aluminiumguss, Edelstahl
innen weißes Kristallglas

Leuchtenfarbe
BEGA Unidure®



 P0914



Größe

Ø 270 · 320 mm

Leuchtenlichtstrom

815 · 1310 lm

Anschlussleistung

9,0 · 16,3 W

LED-Modul

Farbtemperatur 3000 K

Netzteil

BEGA Ultimate Driver®
on/off · DALI-steuerbar

Schutzart IP 65

BEGA Thermal Management®

Material

Aluminiumguss, Aluminium
mundgeblasenes Opalglas

Leuchtenfarbe
BEGA Unidure®



 P0384



WANDLEUCHTEN IN KUGEL- UND ZYLINDERFORM

Die klare Form

Die klassischen Formen dieser Wandleuchten harmonieren perfekt mit vielen Baustilen. Freistrahlend erhellen sie die umgebenden Bereiche bei Nacht und sind klare Gestaltungselemente bei Tag.

Die Verfügbarkeit in den Farbtönen Grafit und Bronze sorgt für ein deutlich erweitertes Anwendungsspektrum dieser Armaturen. Der hochwetterfeste Schichtaufbau der BEGA Unidure® Oberflächen erzeugt eine extreme Beständigkeit. Die Beschichtung im Farbton Bronze besitzt die Optik und Haptik eines Bronzegusses.



Decken-, Wand- und Pfeilerleuchten



Seite 465



Seite 323

Höhe

235 · 410 · 645 mm

Leuchtenlichtstrom

235–1990 lm

Anschlussleistung

2,7–15,6 W

LED-Modul

Farbtemperatur 3000 K

Leuchtmittel

LED-Lampe E14 inklusive
Farbtemperatur 3000 K

Netzteil

on/off

Schutzart IP 44

BEGA Thermal Management®

Material

Aluminium, Aluminiumguss, Edelstahl
mundgeblasenes Opalglas
mit Gewinde

Leuchtenfarbe

BEGA Unidure®

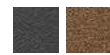

[www](http://www.bega.com) P0427



Seite 323

Größe

Ø 210 · 250 · 350 mm

Leuchtenlichtstrom

665–1160 lm

Anschlussleistung

7,0–12,0 W

Leuchtmittel

LED-Lampe E 27 inklusive
Farbtemperatur 3000 K

Schutzart IP 44

Material

Aluminiumguss
mundgeblasenes Opalglas

Leuchtenfarbe

BEGA Unidure®

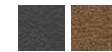

[www](http://www.bega.com) P0504

WANDLEUCHTEN IN LATERNENFORM

Klassiker in neuem Gewand

Diese Wandleuchten in runder und quadratischer Grundform interpretieren die traditionelle Laterne neu: in klarer Formensprache und mit aktueller LED-Technik. Zeitgemäß und innovativ, schlagen sie die Brücke zu ihren historischen Vorbildern.

Mit der Kombination aus kreativer Lichttechnik und einer traditionellen Silhouette eignen sich diese Wandleuchten für die Verwendung sowohl in historischer wie auch in zeitgemäßer Architektur. Eine enorme Erweiterung des Anwendungsspektrums dieser Armaturen ist die Möglichkeit, sie in den Farbtönen Grafit oder Bronze einzusetzen.

Die BEGA Unidure® Oberflächen in hochwetterfestem Schichtaufbau sind extrem dauerhaft. Die Beschichtung im Farbton Bronze besitzt die Optik und Haptik eines Bronzegusses.

Neben der runden und der quadratischen Grundform sind diese Wandleuchten in zwei verschiedenen Beleuchtungsvarianten erhältlich.

Einmal als durchgehender leuchtender Zylinder oder aufgeteilt in zwei gewölbte Flächen, die eine interessante Durchsicht erlauben.







Wandleuchten

Größe

Ø 165 mm

Leuchtenlichtstrom

815 · 895 lm

Anschlussleistung

9,0 · 10,8 W

LED-Modul

Farbtemperatur 3000 K

Netzteil

BEGA Ultimate Driver®
on/off

Schutzart IP 65

BEGA Thermal Management®

Material

Aluminiumguss, Aluminium
Borosilikatglas
weiße Kunststoffabdeckung

Leuchtenfarbe

BEGA Unidure®



[www](http://www.bega.com) P0323 · P0530





Größe

□ 145 mm

Leuchtenlichtstrom

810 · 915 lm

Anschlussleistung

9,0 · 10,8 W

LED-Modul

Farbtemperatur 3000 K

Netzteil

BEGA Ultimate Driver®
on/off

Schutzart IP 65

BEGA Thermal Management®

Material

Aluminiumguss, Aluminium
Sicherheitsglas
weiße Kunststoffabdeckung

Leuchtenfarbe

BEGA Unidure®



[www](http://www.bega.com) P0351 · P0654



Ein Teil des Lichts fällt auf die Montagefläche, wodurch die Ringblende zu schweben scheint.

DECKEN- UND WANDLEUCHTEN

Klar in der Form

Wenn beeindruckendes Material und klare Form aufeinandertreffen, entstehen zeitlose Klassiker. Eine Blende aus Kupfer und mundgeblasenes seidenmattes Opalglass bilden einen Kontrast, mit dem diese für Decke und Wand geeigneten Lichtwerkzeuge punkten. Unsere handwerklich gefertigten Leuchten stehen für höchste Materialqualität, gepaart mit modernster Lichttechnik. Die Armatur aus Aluminiumguss verhindert den Kontakt zwischen Kupferblende und Montagefläche. So werden Kupferauswaschungen an der Fassade vermieden.

zusätzlicher oberer
Lichtaustritt



Größe
Ø 270 · 325 · 390 mm

Leuchtenlichtstrom
870–2645 lm

Anschlussleistung
9,0–31,0 W

LED-Modul
Farbtemperatur 3000 K

Netzteil
on/off · DALI-steuerbar

Schutzart IP 65

BEGA Thermal Management®

Material
Kupfer, Armatur Aluminiumguss
mundgeblasenes Opalglas
seidenmatt
mit Bajonettverschluss

Blende **Armatur**
Kupfer Grafit



 P0812



WAND- UND DECKENLEUCHTEN AUS KUPFER

Ein Hauch von Meer

Die Vorbilder dieser Leuchten stammen aus dem Bereich der Seefahrt. Der Werkstoff Kupfer entwickelt im Lauf der Jahre an der Oberfläche immer mehr Patina. Diese verleiht den Leuchten in der Kombination mit Messing und Glas ein dezentes nautisches Flair, auch wenn die Materialität klar im Vordergrund steht.

Unsere handwerklich gefertigten Leuchten können auch als Deckenleuchten eingesetzt werden. Sie stehen für höchste Materialqualität, gepaart mit modernster Lichttechnik. Für die besondere Langlebigkeit aller technischen Bauteile sorgen die Schutzart IP 64 und BEGA Thermal Management®.

Bei diesen Leuchten wurde für die Auflagepunkte auf der Montagefläche Edelstahl verwendet, sodass keine Kupferauswaschungen an der Fassade entstehen.



Größe
Ø 220 · 280 mm

Leuchtenlichtstrom
385–985 lm

Anschlussleistung
5,0–9,2 W

LED-Modul
Farbtemperatur 3000 K

Leuchtmittel
LED-Lampe E 27 inklusive
Farbtemperatur 3000 K

Netzteil
on/off

Schutzart IP 64

BEGA Thermal Management®

Material
Kupfer, Messing, Edelstahl
innen weißes Kristallglas

Gehäuse
Kupfer



 www.P0644

NACH OBEN ABGESCHIRMTE
WANDLEUCHTEN AUS KUPFER

Gut bedacht

Diese Leuchten sind für zahlreiche Einsatzgebiete geeignet und sorgen in Eingangsbereichen für einen ganz besonderen Effekt. Mundgeblasenes Opalglas steht hier im Fokus. Eine Blende aus Kupfer schirmt das Opalglas nach oben ab. Somit wird das austretende Licht unterhalb der Leuchte verteilt.

Die würfelförmige Leuchte ist auch ausgezeichnet zur Beschriftung geeignet. Hausnummern in passenden Größen liefern wir auf Anfrage.



BEGA Leuchten aus Kupfer sind so konstruiert, dass die Kupferanteile der Armaturen die Montagefläche nicht berühren. So entstehen keine unschönen Kupferauswaschungen an der Fassade.

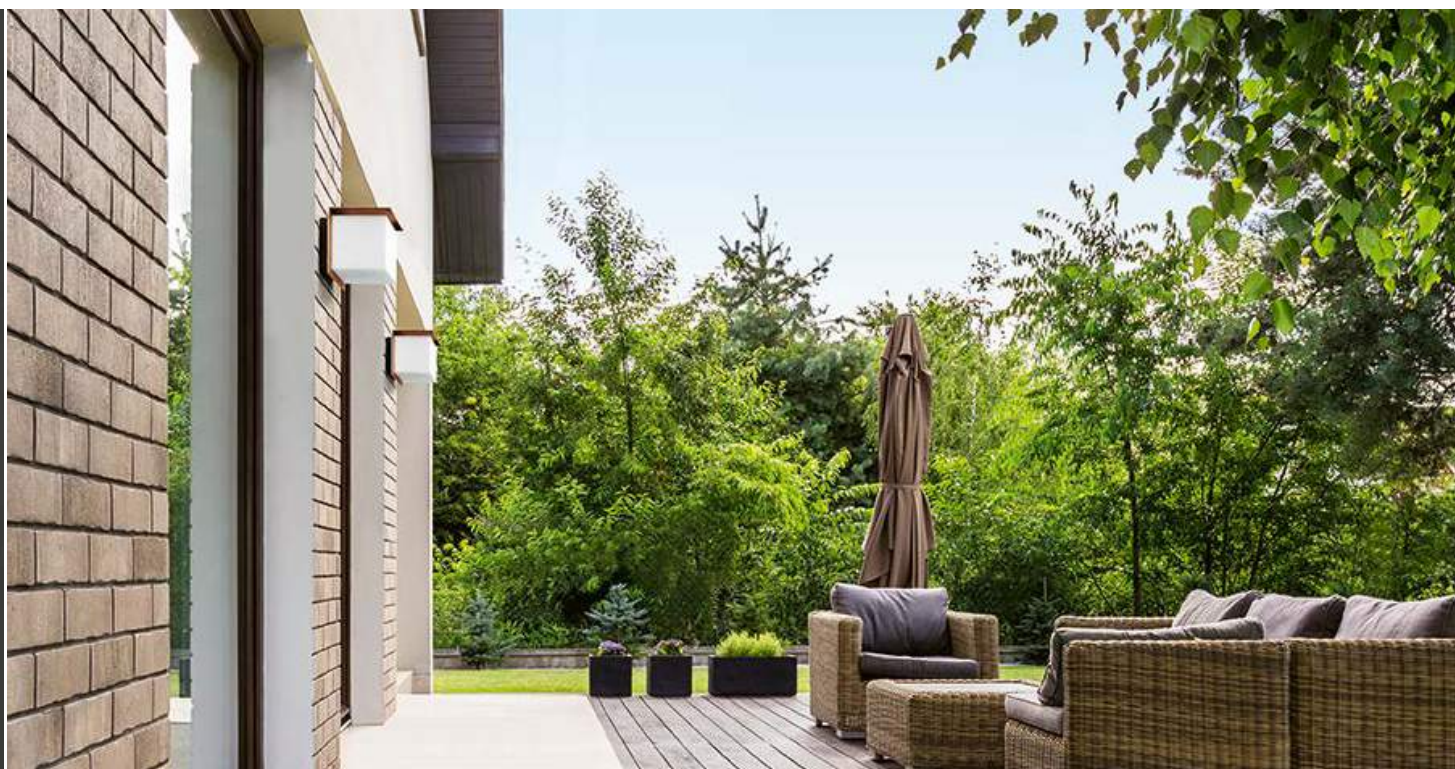



Seite 103

Größe

□ 200 · 250 mm

Leuchtenlichtstrom

540–660 lm

Anschlussleistung

8,0–12,0 W

Leuchtmittel

LED-Lampe E 27 inklusive
Farbtemperatur 3000 K

Schutzart IP 44

Material

Kupfer, Armatur Aluminiumguss
mundgeblasenes Opalglas

Blende
Kupfer



Armatur
Grafit



www.P0778



Seite 447

Größe

Ø 240 mm

Leuchtenlichtstrom

370 lm

Anschlussleistung

7,0 W

Leuchtmittel

LED-Lampe E 27 inklusive
Farbtemperatur 3000 K

Schutzart IP 44

Material

Kupfer, Edelstahl
mundgeblasenes Opalglas

Blende und Armatur
Kupfer



www.P0648



ABGEBLENDETE WANDLEUCHTEN AUS KUPFER

Dezentes Licht

Das Material Kupfer fasziniert den Menschen schon seit mehr als 6000 Jahren. Die Oberfläche bildet im Lauf der Jahre eine Patina, die den Farbton des Materials bei gleichbleibender Haltbarkeit langsam verändert. Wenn Wandleuchten durch große Kupferflächen hervorstechen, steht deren Materialität immer im Vordergrund. In leuchtendem Zustand setzt das Licht die Akzente. Das Kristallblasenglas wirft einen dezenten Lichtkegel auf die Wand, der durch kleinste Bläschen an der Glasoberfläche an einigen Stellen gebrochen wird.





Wandleuchten

beqa.com

🔍 PXXXX

Sie haben technische Fragen zum Produkt?
Sie benötigen Bestellnummern oder Licht-
verteilungskurven? Geben Sie bitte die
entsprechende Referenznummer PXXXX
in die Suchmaske auf unserer Website ein.

Breite

120 · 160 · 190 mm

Leuchtenlichtstrom

160–320 lm

Anschlussleistung

4,0–8,0 W

Leuchtmittel

LED-Lampe E 14 oder
E 27 inklusive
Farbtemperatur 3000 K

Schutzart IP 64

Material

Kupfer, Messing, Edelstahl
mundgeblasenes Kristallblasenglas
mit Gewinde

Gehäuse

Kupfer



www 🔍 P0834



Höhe
200 · 265 | 320 · 435 mm

Leuchtenlichtstrom
195–660 lm

Anschlussleistung
4,0–14,0 W

Leuchtmittel
LED-Lampe E14 oder
E27 inklusive
Farbtemperatur 3000 K

Schutzart IP 44

Material
Kupfer, Montageplatte Edelstahl
mundgeblasenes Kristall-
blasenglas mit Gewinde

Gehäuse
Kupfer



www.P0658





TRADITIONELLE WANDLEUCHTEN
AUS KUPFER UND MESSING

Handwerkskunst bis ins kleinste Detail

Filigrane Kupfer- und Messingelemente, kombiniert mit der Vielfalt von Glas – vom Opalglaszylinder bis zur Gürtellinse. Diese Leuchten erinnern an kleine Kunstwerke, bis ins Detail handwerklich ausgeführt, als klassische Fackel ebenso wie als nautische Laterne.



Höhe
345 mm

Leuchtenlichtstrom
840 lm

Anschlussleistung
12,0 W

Leuchtmittel
LED-Lampe E 27 inklusive
Farbtemperatur 3000 K

Schutzart IP 44

Material
Kupfer, Messingguss, Messing, Edelstahl
Gürtellinse aus Kristallblasenglas

Gehäuse
Kupfer



[www](http://www.bega.com) P0490



Höhe
415 · 520 mm

Leuchtenlichtstrom
800–925 lm

Anschlussleistung
8,0 · 12,0 W

Leuchtmittel
LED-Lampe E 27 inklusive
Farbtemperatur 3000 K

Schutzart IP 44

Material
Kupfer, Messingguss, Messing, Edelstahl
mundgeblasenes Kristallblasenglas

Gehäuse
Kupfer



[www](http://www.bega.com) P0703



Höhe
235 · 410 · 645 mm

Leuchtenlichtstrom
225–1990 lm

Anschlussleistung
2,7–15,6 W

LED-Modul
Farbtemperatur 3000 K

Leuchtmittel
LED-Lampe E 14 inklusive
Farbtemperatur 3000 K

Netzteil
on/off

Schutzart IP 44

BEGA Thermal Management®

Material
Kupfer, Messing, Edelstahl
mundgeblasenes Opalglas mit Gewinde

Gehäuse
Kupfer



[www](http://www.bega.com) P0915



Seite 449



NACH OBEN ABGESCHIRMTE WANDLEUCHTEN AUS KUPFER

Stilvolle Beleuchtung für Haus und Hof

Die Formen der Laterne sind von unübertroffener Vielfalt. Ursprünglich zur Beleuchtung von Haus und Hof gedacht, war ihre Form klar durch die Funktion bestimmt. Das Material Kupfer mit seiner lebendigen Oberfläche unterstreicht den besonderen Charakter dieser Leuchten. Es handelt sich um stilvolle Lichtobjekte für Haus und Hof, neben und über der Tür und für viele andere Beleuchtungsaufgaben.

Eine Blende aus Kupfer schirmt das Opalglas nach oben ab – so wird das austretende Licht unterhalb der Leuchte verteilt. Für die besondere Langlebigkeit aller technischen Bauteile sorgen BEGA Thermal Management® und BEGA Ultimate Driver®.

Die Baureihe der kegelförmigen Leuchten umfasst neben Wandleuchten auch eine Pendelleuchte.

Bei diesen Wandleuchten sind die Auflagepunkte auf der Montagefläche in Edelstahl ausgeführt und vermeiden dadurch die Entstehung von Kupferauswaschungen an der Fassade.



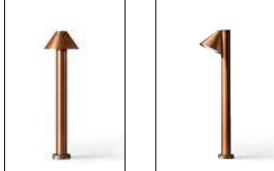

Seite 489



Wandleuchten · Pendelleuchte

Größe

Ø 210 · 250 mm

Leuchtenlichtstrom

140 · 190 lm

Anschlussleistung

7,0 · 8,0 W

Leuchtmittel

LED-Lampe E 27 inklusive
Farbtemperatur 3000 K

Schutzart IP 44

Material

Kupfer, Messingguss
Wandplatte Edelstahl
mundgeblasenes Opalglas
mit Gewinde

Gehäuse

Kupfer



www.P0526

Größe

Ø 250 mm

Leuchtenlichtstrom

220 lm

Anschlussleistung

8,0 W

Leuchtmittel

LED-Lampe E 27 inklusive
Farbtemperatur 3000 K

Schutzart IP 20

Material

Kupfer, Messing
mundgeblasenes Opalglas
mit Gewinde

Gehäuse und Baldachin

Kupfer



www.P0777



Größe

Ø 230 mm

Leuchtenlichtstrom

375 lm

Anschlussleistung

5,0 W

LED-Modul

Farbtemperatur 3000 K

Netzteil

BEGA Ultimate Driver®
on/off

Schutzart IP 44

BEGA Thermal Management®

Material

Kupfer, Messing
Wandplatte Edelstahl
mundgeblasenes Opalglas
mit Gewinde

Gehäuse

Kupfer



[www](http://www.bega.com) P0857



Größe

Ø 180 · 260 mm

Leuchtenlichtstrom

280–410 lm

Anschlussleistung

4,1–7,0 W

LED-Modul

Farbtemperatur 3000 K

Leuchtmittel

LED-Lampe E 27 inklusive
Farbtemperatur 3000 K

Netzteil

BEGA Ultimate Driver®
on/off

Schutzart IP 44

BEGA Thermal Management®

Material

Kupfer, Messingguss
Wandplatte Edelstahl
mundgeblasenes Opalglas
mit Gewinde

Gehäuse

Kupfer



[www](http://www.bega.com) P0559

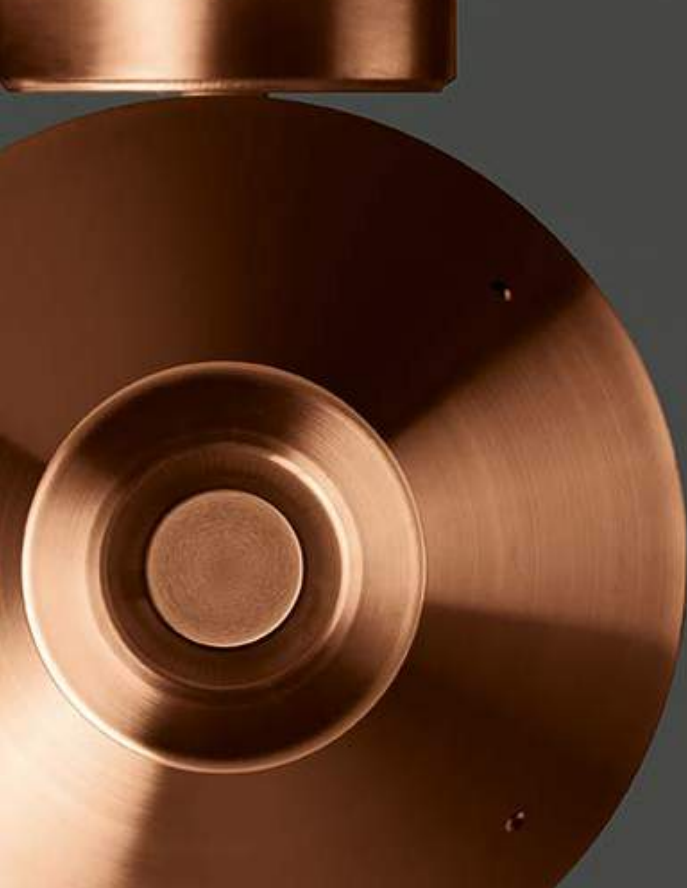

NACH OBEN ABGESCHIRMTE WANDLEUCHTEN

Repräsentative Wandlaternen mit Kupfer

Mit der Auswahl einer exquisiten Wandleuchte setzt man ein Statement – die Fassade als Visitenkarte des Hauses wird stilvoll betont. Mit der Zeit entwickelt das Material Kupfer eine Oberflächenpatina, deren warmer, nachdunkelnder rotbrauner Farbton zum Beispiel sehr gut mit der Backsteinarchitektur harmoniert.

Eine Haube aus Kupfer schirmt das mundgeblasene Kristallglas nach oben ab – so wird das austretende Licht nur unterhalb der Leuchte verteilt.

Die Baureihen können durch passende Pfeilerleuchten und Mastaufsatzleuchten ergänzt werden.

Bei diesen Wandleuchten sind die Auflagepunkte auf der Montagefläche in Edelstahl ausgeführt und vermeiden dadurch die Entstehung von Kupferauswaschungen an der Fassade.



Leuchten mit LED-Modul dieser Baureihen liefern wir mit einer Innenkugel aus Opalglas. Das Licht wird dadurch angenehm weich und gleichmäßig verteilt.



Seite 481

Seite 491



Seite 481

Seite 491



Barcelona

Größe

Ø 205 · 250 mm
H: 470 · 550 mm

Leuchtenlichtstrom

850 · 965 lm

Anschlussleistung

12,0 W

Leuchtmittel

LED-Lampe E 27 inklusive
Farbtemperatur 3000 K

Schutzart IP 23

Material

Kupfer, Messingguss, Messing
Wandplatte Edelstahl
mundgeblasenes
Kristallblasenglas

Gehäuse

Kupfer



[www](http://www.bega.com) P0945



Kopenhagen

Größe

Ø 275 · 360 mm
H: 570 · 840 mm

Leuchtenlichtstrom

405–1075 lm

Anschlussleistung

5,0–14,3 W

LED-Modul

Farbtemperatur 3000 K

Leuchtmittel

LED-Lampe E 27 inklusive
Farbtemperatur 3000 K

Netzteil

on/off

Schutzart IP 23

BEGA Thermal Management®

Material

Kupfer, Messing, Aluminiumguss
Edelstahl, Aluminium
mundgeblasenes Kristallglas
Innenkugel Opalglas

Haube

Kupfer



Leuchtenfarbe

BEGA Unidure®



[www](http://www.bega.com) P0402

NACH OBEN ABGESCHIRMTE WANDLEUCHTEN

Stilvolle Beleuchtung

Bauten aus vergangenen Epochen und moderne Gebäude, die vergangene Architekturstile interpretieren, benötigen Beleuchtung, die zu diesen Bauformen passt. Ob klassisch an einem Wandarm oder wandnah direkt auf der Fläche – Wandleuchten der Kollektion BOOM illuminieren stilorientierte Fassaden und deren angrenzende Bereiche wie Eingänge oder Zuwege.

Eine Haube aus Aluminiumguss schirmt das Antikglas nach oben ab – so verteilt sich das austretende Licht nur unterhalb der Leuchte.

Die Baureihen können durch passende Pfeilerleuchten und Mastaufsatzleuchten ergänzt werden.







Seite 482

Seite 492



Straßburg

Größe

Breite 215 | 170 · 215 mm
Höhe 375 | 355 · 520 mm

Leuchtenlichtstrom

335–460 lm

Anschlussleistung

7,0 W

Leuchtmittel

LED-Lampe E 27 inklusive
Farbtemperatur 3000 K

Schutzart IP 44

Material

Aluminiumguss, Aluminium
Wandplatte Edelstahl
Antikverglasung, Kristallblasenglas

Leuchtenfarbe

BEGA Unidure®



www.bega.com P0850 · P0558

beqa.com

🔍 PXXXX

Sie haben technische Fragen zum Produkt?
Sie benötigen Bestellnummern oder Licht-
verteilungskurven? Geben Sie bitte die
entsprechende Referenznummer PXXXX
in die Suchmaske auf unserer Website ein.



Seite 482

Seite 492



Brügge

Größe

Breite 215 | 210 mm
Höhe 380 | 540 mm

Leuchtenlichtstrom

370 · 475 lm

Anschlussleistung

7,0 W

Leuchtmittel

LED-Lampe E 27 inklusive
Farbtemperatur 3000 K

Schutzart IP 44

Material

Aluminiumguss, Aluminium
Wandplatte Edelstahl
Antikverglasung
mundgeblasenes Kristallblasenglas

Leuchtenfarbe

BEGA Unidure®



 P0726 · P0747



Leuchten mit LED-Modul dieser Bau-
reihen liefern wir mit einer Innenkugel
aus Opalglas. Das Licht wird dadurch
angenehm weich und gleichmäßig
verteilt.

NACH OBEN ABGESCHIRMTE WANDLEUCHTEN

Eindrucksvolles Licht auf der Wand

Stilvolle Wandleuchten definieren oft den Eingangsbereich repräsentativer Gebäude. Neben oder über Toren und Portalen weisen sie den Weg. Die Bestandsarchitektur vergangener Epochen verlangt hier in der Regel nach dekorativen Elementen, die sich den entsprechenden Baustilen anpassen, jedoch mit modernster Technik ausgestattet sind. BEGA Wandleuchten der Kollektion BOOM erfüllen beide Anforderungen.

Eine Haube aus Aluminiumguss schirmt das Antikglas nach oben ab – so wird das austretende Licht nur unterhalb der Leuchte verteilt.

Die Baureihen können durch passende Pfeilerleuchten und Mastaufsatzleuchten ergänzt werden.





Seite 483

Seite 493



Rom

Größe

Breite 210 · 340 mm
Höhe 385 · 665 mm

Leuchtenlichtstrom

440 · 610 lm

Anschlussleistung

7,0 · 14,3 W

LED-Modul

Farbtemperatur 3000 K

Leuchtmittel

LED-Lampe E 27 inklusive
Farbtemperatur 3000 K

Netzteil

on/off

Schutzart IP 23 · IP 44

BEGA Thermal Management®

Material

Aluminiumguss, Aluminium
mundgeblasenes Kristallblasenglas
Antikverglasung
Innenkugel Opalglas

Leuchtenfarbe

BEGA Unidure®



[www](http://www.bega.com) P0840

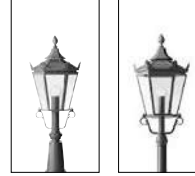

Seite 483

Seite 493



Berlin

Größe

Breite 260 · 365 mm
Höhe 565 · 800 mm

Leuchtenlichtstrom

355 · 695 lm

Anschlussleistung

5,0 · 14,3 W

LED-Modul

Farbtemperatur 3000 K

Leuchtmittel

LED-Lampe E 27 inklusive
Farbtemperatur 3000 K

Netzteil

on/off

Schutzart IP 23

BEGA Thermal Management®

Material

Aluminiumguss, Aluminium
Antikverglasung
Innenkugel Opalglas

Leuchtenfarbe

BEGA Unidure®



[www](http://www.bega.com) P0964



Seite 495



NACH OBEN ABGESCHIRMTE WANDLEUCHTEN Gut beschirmt

Ein BEGA Klassiker: die Schirmleuchte.

Diese Wandleuchten illuminieren mit einer nach oben abschirmenden Blende Boden- und Wandflächen unterhalb der Leuchte. Oft an Hauseingängen eingesetzt, bilden sie die markante Ergänzung zu unseren reduzierten formalen Leuchten. Sie können aber auch an Fassaden aus vergangenen Architekturstilen ihre klare Eleganz entfalten.

Mit moderner Lichttechnik geben sie einer Wand die richtige Betonung, illuminieren sowohl das stilvolle Bauwerk als auch die historische Bestandsarchitektur.

Die Baureihe Schaffhausen kann durch passende Mastaufsatzleuchten ergänzt werden.



Schaffhausen

Größe
Ø 330 mm
H: 710 mm

Leuchtenlichtstrom
4740 lm

Anschlussleistung
38,5 W

LED-Modul
Farbtemperatur 3000 K

Netzteil
BEGA Ultimate Driver®
DALI-steuerbar

Optisches System
Reflektor aus eloxiertem
Reinstaluminium

Schutzart IP 65

BEGA Thermal Management®

Material
Aluminiumguss, Aluminium
Edelstahl
klare Kunststoffabdeckung
mit optischer Struktur

Leuchtenfarbe
BEGA Unidure®



 P0739

**Größe**

Ø 260 | 320 mm
H: 255 | 380 mm

Leuchtenlichtstrom

685–910 lm

Anschlussleistung

10,8 · 12,0 W

LED-Modul

Farbtemperatur 3000 K

Leuchtmittel

LED-Lampe E 27 inklusive
Farbtemperatur 3000 K

Netzteil

on/off

Schutzart IP 44

BEGA Thermal Management®

Material

Aluminiumguss, Aluminium
mundgeblasenes Opalglas
mit Gewinde

Leuchtenfarbe

BEGA Unidure®



 www.P0507 · P0935



PFEILERLEUCHTEN

Die imposante Zugangsbeleuchtung

Ganz klassisch: Pfeilerleuchten markieren den Zugang zu repräsentativen Anlagen. Das kann an einem Eingangportal, auf einem Söller oder auf den Handlaufpfeilern einer imposanten Treppe sein. Grundsätzlich werden Pfeilerleuchten an erhöhten Stellen platziert, um besondere Punkte zu definieren. Sie sind sowohl für große Postamente als auch für kleinere Pfeiler geeignet.

Die Bestandsarchitektur vergangener Epochen verlangt hier oft nach dekorativen Elementen, die sich den entsprechenden Baustilen anpassen, jedoch mit modernster Technik ausgestattet sind.

BEGA Pfeilerleuchten der Kollektion BOOM erfüllen beide Anforderungen.

Eine Haube aus Kupfer oder Aluminiumguss schirmt das Kristallblasenglas oder Antikglas nach oben ab – so wird das austretende Licht nur unterhalb der Leuchte verteilt.

Die Baureihen können durch passende Wandleuchten und Mastaufsatzleuchten ergänzt werden. Weitere formreduzierte Pfeilerleuchten aus unserem Programm finden Sie unter bega.com/pfeilerleuchten auf unserer Website.



Leuchten mit LED-Modul dieser Baureihen liefern wir mit einer Innenkugel aus Opalglas. Das Licht wird dadurch angenehm weich und gleichmäßig verteilt.



Seite 471

Seite 491



Seite 471

Seite 491

Barcelona

Größe

Ø 205 · 250 mm
H: 525 · 700 mm

Leuchtenlichtstrom

850 · 965 lm

Anschlussleistung

12,0 W

Leuchtmittel

LED-Lampe E 27 inklusive
Farbtemperatur 3000 K

Schutzart IP 23

Material

Kupfer, Messing
mundgeblasenes
Kristallblasenglas
Fußplatte aus Bronzezuguss

Gehäuse

Kupfer



[www](http://www.bega.com) P0624



Kopenhagen

Größe

Ø 275 · 360 mm
H: 665 · 1030 mm

Leuchtenlichtstrom

405–1075 lm

Anschlussleistung

5,0–14,3 W

LED-Modul

Farbtemperatur 3000 K

Leuchtmittel

LED-Lampe E 27 inklusive
Farbtemperatur 3000 K

Netzteil

on/off

Schutzart IP 23

BEGA Thermal Management®

Material

Kupfer, Messing, Aluminiumguss
Edelstahl, Aluminium
mundgeblasenes Kristallglas
Innenkugel Opalglas

Haube

Kupfer



Leuchtenfarbe

BEGA Unidure®



[www](http://www.bega.com) P0404





Seite 474

Seite 474

Seite 492



Seite 475

Seite 475

Seite 492

Straßburg

Größe

Breite 215 mm
Höhe 730 mm

Leuchtenlichtstrom
460 lm

Anschlussleistung
7,0 W

Leuchtmittel
LED-Lampe E 27 inklusive
Farbtemperatur 3000 K

Schutzart IP 44

Material
Aluminiumguss
Aluminium, Edelstahl
Kristallblasenglas

Leuchtenfarbe
BEGA Unidure®



[www](http://www.bega.com) P0717



Brügge

Größe

Breite 210 mm
Höhe 750 mm

Leuchtenlichtstrom
475 lm

Anschlussleistung
7,0 W

Leuchtmittel
LED-Lampe E 27 inklusive
Farbtemperatur 3000 K

Schutzart IP 44

Material
Aluminiumguss
Aluminium, Edelstahl
Kristallblasenglas

Leuchtenfarbe
BEGA Unidure®



[www](http://www.bega.com) P0742





Seite 477

Seite 493



Seite 477

Seite 493

Rom

Größe

Breite 210 · 340 mm
Höhe 510 · 830 mm

Leuchtenlichtstrom

440 · 610 lm

Anschlussleistung

7,0 · 14,3 W

LED-Modul

Farbtemperatur 3000 K

Leuchtmittel

LED-Lampe E 27 inklusive
Farbtemperatur 3000 K

Netzteil

on/off

Schutzart IP 23 · IP 44

BEGA Thermal Management®

Material

Aluminiumguss
Aluminium, Edelstahl
Antikverglasung, Kristallblasenglas
Innenkugel Opalglas

Leuchtenfarbe

BEGA Unidure®



[www](http://www.bega.com) P0508



Berlin

Größe

Breite 260 · 365 mm
Höhe 640 · 950 mm

Leuchtenlichtstrom

355–695 lm

Anschlussleistung

5,0–14,3 W

LED-Modul

Farbtemperatur 3000 K

Leuchtmittel

LED-Lampe E 27 inklusive
Farbtemperatur 3000 K

Netzteil

on/off

Schutzart IP 23

BEGA Thermal Management®

Material

Aluminiumguss
Aluminium, Edelstahl
Antikverglasung
Innenkugel Opalglas

Leuchtenfarbe

BEGA Unidure®



[www](http://www.bega.com) P0545



GARTENLEUCHTEN UND POLLERLEUCHTEN

Lichtblicke im Grünen

Gärten und Gartenanlagen verlangen auch bei Dämmerung und Dunkelheit nach Wegeführung. Garten- und Pollerleuchten können Lichtinseln bilden, Wege und Pfade kennzeichnen oder besondere Punkte illuminieren. Die so entstandenen Lichtpunkte sind auch aus größerer Entfernung erkennbar, sie leiten Passanten oder strukturieren Flächen.

Leuchten der Kollektion BOOM verkörpern den Rückgriff auf traditionelle Formen. Unsere Leuchten stehen für höchste Materialqualität, gepaart mit modernster Lichttechnik. Für die besondere Langlebigkeit aller technischen Bauteile sorgt das BEGA Thermal Management®.



Aluminium- und Aluminiumussteile werden, um maximale Ansprüche an Bewitterungs- und Lichtstabilität zu erfüllen, vorbehandelt und mit unserer BEGA Unidure® Technologie pulverbeschichtet.







Seite 445



Seite 445

Gartenleuchten

Größe

Ø 200 mm
H: 990 mm

Leuchtenlichtstrom
255 lm

Anschlussleistung
7,0 W

Leuchtmittel
LED-Lampe E 27 inklusive
Farbtemperatur 3000 K

Schutzart IP 64

Material
Aluminium, Aluminiumguss
Edelstahl
mundgeblasenes Opalglas
mit Gewinde

Ergänzungsteil
Erdstück

Leuchtenfarbe
BEGA Unidure®



[www](http://www.bega.com) P0398



Größe

Breite 160 mm
Höhe 1000 mm

Leuchtenlichtstrom
80 lm

Anschlussleistung
7,0 W

Leuchtmittel
LED-Lampe E 27 inklusive
Farbtemperatur 3000 K

Schutzart IP 64

Material
Aluminium, Aluminiumguss
Kristallblasenglas

Ergänzungsteil
Erdstück

Leuchtenfarbe
BEGA Unidure®



[www](http://www.bega.com) P0423



Pollerleuchten

Größe

Ø 140 · 165 mm
H: 810 · 990 mm

Leuchtenlichtstrom

750 · 900 lm

Anschlussleistung

8,0 · 12,0 W

Leuchtmittel

LED-Lampe E 27 inklusive
Farbtemperatur 3000 K

Schutzart IP 55**Material**

Aluminium, Aluminiumguss
Edelstahl
Gürtellinse aus Kristallglas

Ergänzungsteil

Erdstück

Leuchtenfarbe

BEGA Unidure®



[www](http://www.bega.com) P0458

**Größe**

Ø 220 mm
H: 860 mm

Leuchtenlichtstrom

425 lm

Anschlussleistung

13,6 W

LED-Modul

Farbtemperatur 3000 K

Netzteil

on/off

Optisches System

Reflektor aus eloxiertem
Reinstaluminium

Schutzart IP 65**BEGA Thermal Management®****Material**

Aluminium, Aluminiumguss
Edelstahl
Borosilikatglas

Ergänzungsteil

Erdstück

Leuchtenfarbe

BEGA Unidure®



[www](http://www.bega.com) P0399



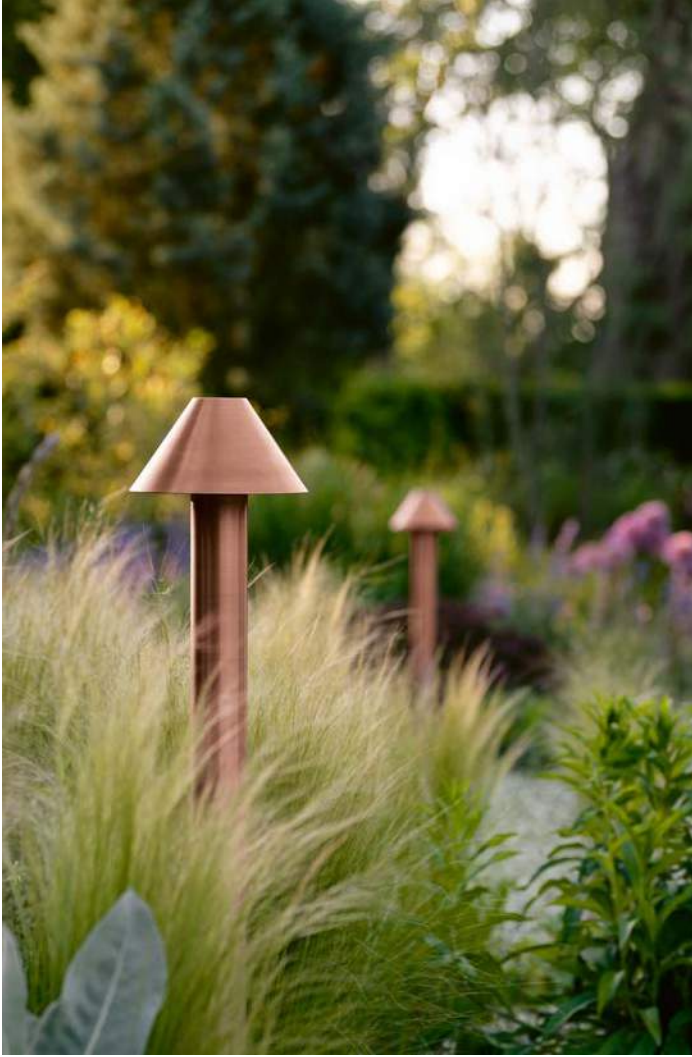

GARTEN- UND WEGELEUCHTEN

Ästhetisches Licht im Garten

Diese Garten- und Wegeleuchten bilden den Blickfang einer Garten- oder Parkanlage. Sie sind Teil einer ganzen Leuchtenfamilie, die auch Wandleuchten und Pendelleuchten umfasst. Mit symmetrischer oder asymmetrischer Lichtstärkeverteilung beleuchten sie Wege und Pfade oder setzen einzelne Lichtinseln in Szene.

Die eingesetzten Materialien sind dabei bemerkenswert: Kupfer und Bronze gehören zu den

ältesten von Menschen genutzten Werkstoffen. Durch Witterungseinflüsse verändern Kupfer und Bronzeguss im Laufe der Zeit ihr Aussehen. Auf der Oberfläche bildet sich eine Patina mit unverwechselbarem Charakter. Sie schenkt uns ein einzigartiges ästhetisches Erlebnis. Kupfer und Bronze signalisieren uns Dauerhaftigkeit und höchste Wertbeständigkeit. Sie bleiben zeitlos modern.



Seite 468 Seite 468



Größe

Ø Kegel 220 · 300 mm
H: 950 · 970 mm

Leuchtenlichtstrom

205 · 350 lm
< 1% im oberen Halbraum

Anschlussleistung

4,0 · 7,0 W

Leuchtmittel

LED-Lampe E 14 oder
E 27 inklusive
Farbtemperatur 3000 K

Schutzart IP 44 · IP 64

Material

Kupfer, Edelstahl
Fußplatte Bronzeguss
mundgeblasenes Opalglas oder
Kristallblasenglas mit Gewinde

Ergänzungsteil

Erdstück

Gehäuse

Kupfer



www.P0629

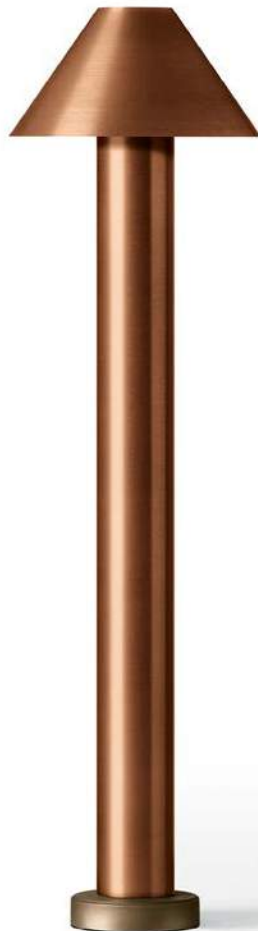

Größe

Ø Kegel 205 mm
H: 1000 mm

Leuchtenlichtstrom

250 lm

Anschlussleistung

7,0 W

Leuchtmittel

LED-Lampe E 27 inklusive
Farbtemperatur 3000 K

Schutzart IP 44

Material

Kupfer, Edelstahl
Fußplatte Bronzeguss
Opalglas mit Gewinde

Ergänzungsteil

Erdstück

Gehäuse

Kupfer



www.P0672

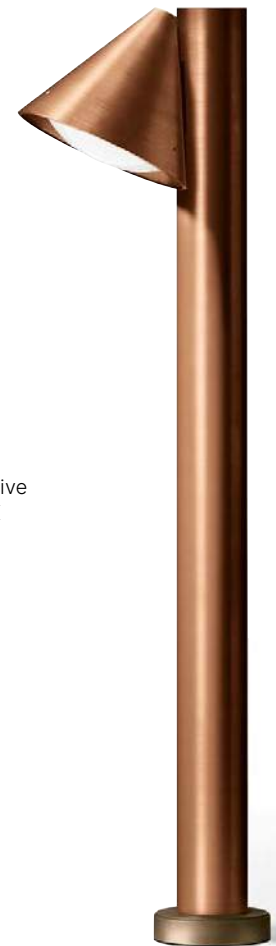

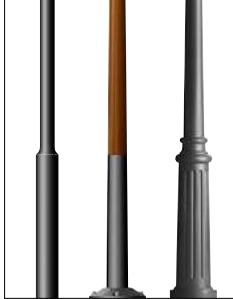

Passende Lichtmaste
finden Sie auf den
Seiten 498 bis 503.

MASTAUFSATZLEUCHTEN Exquisite Lichtgestalten

Stilvolle Mastaufsatzleuchten können vielfältige Funktionen übernehmen, die über die reine Beleuchtungsfunktion hinausgehen. Als Reminiszenz an vergangene Baustile tragen sie deren Flair in die umgebenden Flächen. Sie können aber auch als eigenständiges Gestaltungselement Grünanlagen oder Innenstädte mit ihrem Stil prägen und illuminieren.

Die Bestandsarchitektur vergangener Epochen verlangt nach dekorativen Elementen, die sich den entsprechenden Baustilen anpassen und mit modernster Technik ausgestattet sind. BEGA Mastaufsatzleuchten der Kollektion BOOM erfüllen beide Anforderungen.

Eine Haube aus Kupfer oder Aluminiumguss schirmt das Kristallblasenglas oder Antikglas nach oben ab – so wird das austretende Licht nur unterhalb der Leuchte verteilt.

Die Baureihen können durch passende Wandleuchten und Pfeilerleuchten ergänzt werden.

Leuchten mit LED-Modul dieser Baureihen liefern wir mit einer Innenkugel aus Opalglas. Das Licht wird dadurch angenehm weich und gleichmäßig verteilt.





Seite 471

Seite 481

Barcelona

Größe

Ø 205 mm
H: 385 mm

Leuchtenlichtstrom

850 lm

Anschlussleistung

12,0 W

Leuchtmittel

LED-Lampe E 27 inklusive
Farbtemperatur 3000 K

Schutzart IP 23

Ergänzungsteile

Lichtmaste aus Kupfer mit
Anschlussgewinde G ½
Masthöhe 1700–2000 mm
Mastzopf Ø 60 mm
Gruppe 40

Material

Kupfer, Messing, Edelstahl
mundgeblasenes Kristallblasenglas

Gehäuse

Kupfer



 P0494



Seite 471

Seite 491

Kopenhagen

Größe

Ø 275 · 360 · 515 mm
H: 545 · 775 · 1150 mm

Leuchtenlichtstrom

405–1215 lm

Anschlussleistung

5,0–13,6 W

LED-Modul

Farbtemperatur 3000 K

Leuchtmittel

LED-Lampe E 27 inklusive
Farbtemperatur 3000 K

Netzteil

on/off

Schutzart IP 65 · IP 23

BEGA Thermal Management®

Ergänzungsteile

Lichtmaste
Masthöhe 2000–3500 mm
Mastzopf Ø 60 · 76 mm
Gruppen 11 · 14 · 31 · 34

Material

Kupfer, Messing, Aluminiumguss
Edelstahl, Aluminium
mundgeblasenes Kristallglas
Innenkugel Opalglas

Haube

Kupfer



Leuchtenfarbe

BEGA Unidure®



 P0836





Seite 474

Seite 474

Seite 482

Straßburg

Größe

Breite 215 · 260 · 400 mm
Höhe 430 · 555 · 840 mm

Leuchtenlichtstrom

460–1005 lm

Anschlussleistung

7,0–14,3 W

LED-Modul

Farbtemperatur 3000 K

Leuchtmittel

LED-Lampe E 27 inklusive
Farbtemperatur 3000 K

Netzteil

on/off

Schutzart IP 44 · IP 65

BEGA Thermal Management®

Ergänzungsteile

Lichtmaste
Masthöhe 2000–3000 mm
Mastzopf Ø 60 · 76 mm
Gruppen 44 · 47 · 48 · 49

Material

Aluminiumguss, Aluminium
Edelstahl · Kristallblasenglas
Innenkugel Opalglas

Leuchtenfarbe

BEGA Unidure®



[www](http://www.bega.com) P0433



Seite 475

Seite 475

Seite 482

Brügge

Größe

Ø 210 · 280 · 430 mm
H: 445 · 580 · 895 mm

Leuchtenlichtstrom

475–805 lm

Anschlussleistung

7,0–14,3 W

LED-Modul

Farbtemperatur 3000 K

Leuchtmittel

LED-Lampe E 27 inklusive
Farbtemperatur 3000 K

Netzteil

on/off

Schutzart IP 44

BEGA Thermal Management®

Ergänzungsteile

Lichtmaste
Masthöhe 2000–3500 mm
Mastzopf Ø 60 · 76 mm
Gruppen 47 · 48 · 49

Material

Aluminiumguss, Aluminium, Edelstahl
Kristallblasenglas, Antikverglasung
Innenkugel Opalglas

Leuchtenfarbe

BEGA Unidure®



[www](http://www.bega.com) P0821

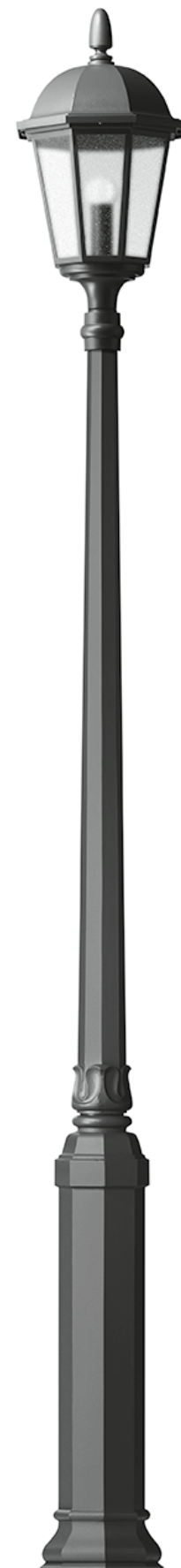

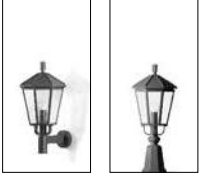

Seite 477

Seite 483

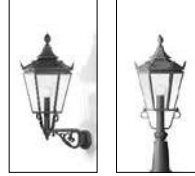

Seite 477

Seite 483

Rom

Größe

Ø 340 · 470 mm
H: 590 · 900 mm

Leuchtenlichtstrom

610 · 930 lm

Anschlussleistung

13,6 · 14,3 W

LED-Modul

Farbtemperatur 3000 K

Netzteil

on/off

Schutzart IP 23 · IP 44

BEGA Thermal Management®

Ergänzungsteile

Lichtmaste
Masthöhe 2000 · 3500 mm
Mastzopf Ø 60 · 76 mm
Gruppen 47 · 48 · 49

Material

Aluminiumguss, Aluminium
Edelstahl · Antikverglasung
Innenkugel Opalglas

Leuchtenfarbe

BEGA Unidure®



[www](http://www.bega.com) P0594



Berlin

Größe

Ø 260 · 365 · 525 mm
H: 510 · 710 · 1070 mm

Leuchtenlichtstrom

355–980 lm

Anschlussleistung

5,0–14,3 W

LED-Modul

Farbtemperatur 3000 K

Leuchtmittel

LED-Lampe E 27 inklusive
Farbtemperatur 3000 K

Netzteil

on/off

Schutzart IP 23 · IP 44

BEGA Thermal Management®

Ergänzungsteile

Lichtmaste
Masthöhe 2000–3500 mm
Mastzopf Ø 60 · 76 mm
Gruppen 44 · 47 · 48 · 49

Material

Aluminiumguss, Aluminium
Edelstahl · Antikverglasung
Innenkugel Opalglas

Leuchtenfarbe

BEGA Unidure®



[www](http://www.bega.com) P0478





MASTAUFSATZLEUCHTEN

Auf jeden Fall besonders

In Bereichen, in denen das verbindende Element zwischen historischen und klaren, zurückgenommenen Formen gesucht wird, sind diese Leuchten erste Wahl. Wir liefern sie in zwei Ausführungen: entweder als klassische Aufsatzleuchte direkt auf einem Mast oder mit einem Rohrbogen versehen. Sie sind in symmetrischer und asymmetrisch-bandförmiger Lichtstärkeverteilung für die Beleuchtung von Fußwegen und kleineren Plätzen konzipiert. Eine Haube aus Aluminiumguss schirmt die klare Kunststoffabdeckung nach oben ab – so wird das austretende Licht nur unterhalb der Leuchte verteilt.

Die Baureihe kann durch passende Wandleuchten ergänzt werden.



Passende Lichtmaste
finden Sie auf den
Seiten 498 bis 503.



Schaffhausen

Größe

Ø 330 mm · H: 450 mm

Leuchtenlichtstrom

4350 · 4470 lm

Anschlussleistung

38,5 W

LED-Modul

Farbtemperatur 3000 K

Netzteil

BEGA Ultimate Driver®
DALI-steuerbar

Optisches System

Reflektor aus eloxiertem
Reinstaluminium

Schutzart IP 65

BEGA Thermal Management®

Ergänzungsteile

Lichtmaste
Masthöhe 3500–5000 mm
Mastzopf Ø 76 mm
Gruppen 13 · 14 · 33 · 34

Material

Aluminiumguss
Aluminium, Edelstahl
klare Kunststoffabdeckung
mit optischer Struktur

Leuchtenfarbe

BEGA Unidure®



Lichtstärkeverteilung



[www](http://www.bega.com) P0493

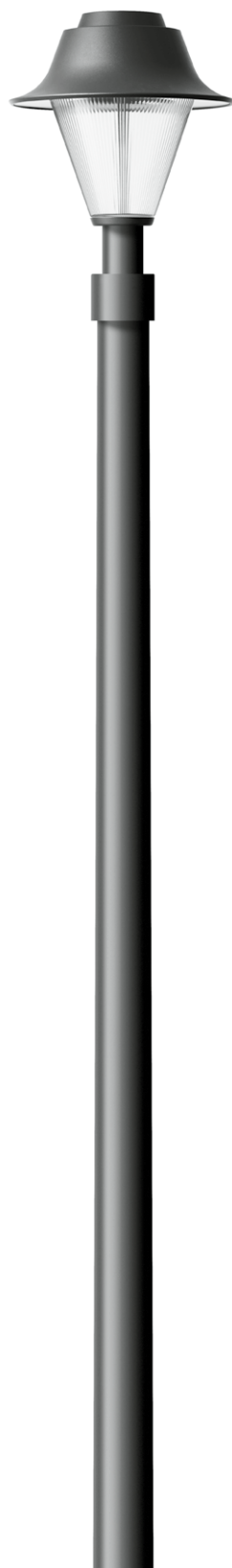

Größe

Ø 330 mm · H: 710 mm

Leuchtenlichtstrom

4580 · 4740 lm

Anschlussleistung

38,5 W

LED-Modul

Farbtemperatur 3000 K

Netzteil

BEGA Ultimate Driver®
DALI-steuerbar

Optisches System

Reflektor aus eloxiertem
Reinstaluminium

Schutzart IP 65

BEGA Thermal Management®

Ergänzungsteile

Lichtmaste
Masthöhe 3500–5000 mm
Mastzopf Ø 76 mm
Gruppen 13 · 14 · 33 · 34

Material

Aluminiumguss
Aluminium, Edelstahl
klare Kunststoffabdeckung
mit optischer Struktur

Leuchtenfarbe

BEGA Unidure®



Lichtstärkeverteilung



[www](http://www.bega.com) P0610

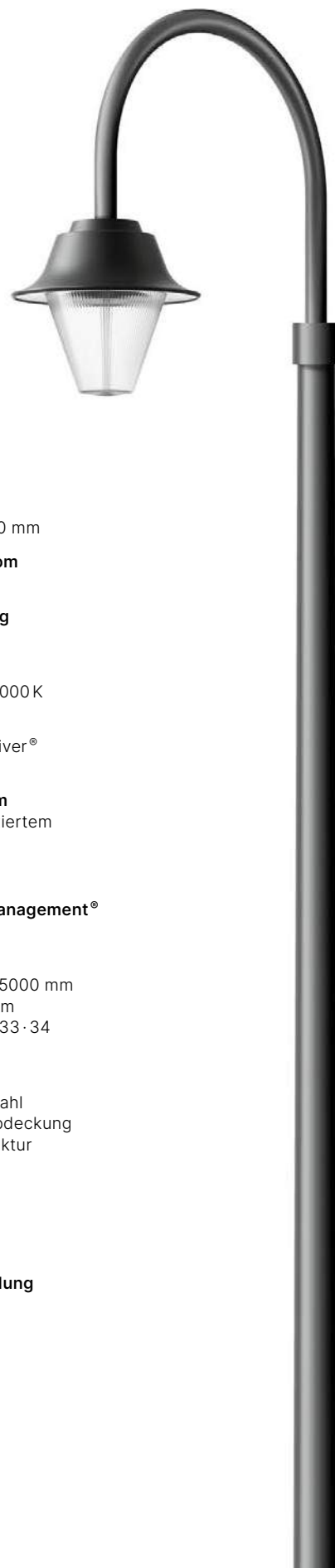

Auf die richtige Höhe gebracht

Lichtmaste sind ein unverzichtbares Ergänzungsteil, um Mastaufsatzleuchten zu installieren. Alle BEGA Maste werden in der gleichen hohen Qualität wie die passenden Leuchten gefertigt: Insbesondere die BEGA Coating Technology® steht für hervorragende Haltbarkeit durch effizienten Oberflächenschutz. Wir bieten Lichtmaste aus Aluminium, aus Stahl und aus einer Synthese von Accoya®-Holz und Aluminium an.

Maste unterscheiden sich durch zwei Befestigungsarten: Sie werden entweder mit einer Fußplatte auf ein bauseitiges Fundament oder auf ein separates im Boden verankertes Erdstück montiert. Andernfalls werden sie mit ihrem unteren Mastende im Boden fixiert. Für den komfortablen Anschluss der Mastaufsatzleuchten verfügen alle Maste mit mehr als zwei Meter Höhe über eine Tür, hinter der sich der Anschlusskasten verbirgt. Auf den Seiten der Mastleuchten geben wir die empfohlenen Lichtpunkthöhen an, für welche die Länge der Anschlusskabel bemessen ist.

Ausschlaggebend für die richtige Zusammenstellung von Lichtmast und Mastaufsatzleuchte sind der passende Zopfdurchmesser und Ihr persönlicher Geschmack. Eine gestalterisch stimmige Kombination empfehlen wir auf den Seiten der Mastaufsatzleuchten. Wir liefern Maste in der Farbe der gemeinsam bestellten Leuchten. Auf Anfrage erhalten Sie auch Lichtmaste in RAL-Struktur und DB-Farben.

Weitere technische Informationen, insbesondere statische Angaben entnehmen Sie bitte den Produktdatenblättern auf unserer Website.



Accoya®-Holz

Ausgangspunkt für das extrem maßhaltige und dauerhafte Accoya®-Holz ist Kiefernholz, das ausschließlich aus nachhaltiger Forstwirtschaft stammt. Es wird über den gesamten Querschnitt hinweg einer gleichmäßigen Acetylierungsbehandlung unterzogen. So bleibt nicht nur die Oberfläche, sondern das ganze Holz bis zum Kern optimal vor Umwelt- und Witterungseinflüssen geschützt.

Zusätzlicher Schutz vor aggressiven Medien

In besonders korrosionsgefährdeten Bereichen bieten wir als Ergänzungsteile Korrosionsschutzmanschetten an. Diese bestehen aus thermisch aufgeschrumpftem schwarzem Kunststoff. Dadurch schützen die zusätzlich und effizient vor aggressiven Medien wie Taumitteln und Urin von Tieren oder vor Lackbeschädigungen durch Gartengeräte wie Fadenschneider. Die Manschette passt sich dem Mast im bodennahen Bereich unauffällig an.





Montagemöglichkeiten für BEGA Lichtmaste

BEGA Lichtmaste werden entweder mit einer Fußplatte auf ein bauseitiges Fundament oder auf ein separates im Boden verankertes Erdstück montiert. Andernfalls werden sie mit ihrem unteren Mastende im Boden fixiert.

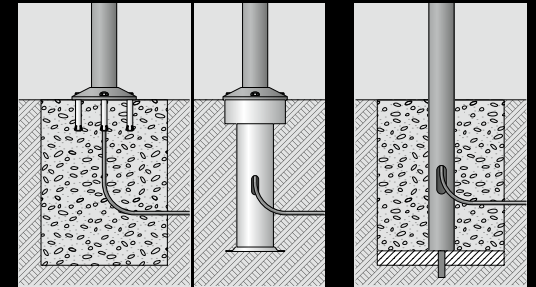

Lichtmast mit Fußplatte auf einem separaten Erdstück

Lichtmast mit Erdstück



Anschlusskästen für BEGA Mastaufsatzleuchten

Anschlusskästen dienen dem Anschluss von Mastaufsatzleuchten im Lichtmast. Sie werden sowohl als elektrischer Übergabepunkt vom Erdkabel zur Leuchtenzuleitung als auch zur elektrischen Absicherung der Leuchten genutzt. Darüber hinaus bieten sie Platz für Zusatzkomponenten, zum Beispiel Überspannungsschutz, Leistungsreduzierung oder Steuermodule.

Aluminium-Lichtmaste nach DIN EN 40

Die Aluminium-Lichtmaste mit Oberflächenbeschichtung BEGA Unidure® sind sowohl in zylindrischer als auch in konischer Form erhältlich. Sie werden entweder mit einer Fußplatte auf ein bauseitiges Fundament oder auf ein separates im Boden verankertes Erdstück montiert. Andernfalls werden sie mit ihrem unteren Mastende im Boden fixiert.

Mastzopfdurchmesser
Ø 48 · 60 · 82 · 100 · 120 mm

Masthöhe
600–4500 mm

Montageoption

- Fußplatte oder
- Erdstück

Material
Aluminium, Aluminiumguss
Oberfläche lackiert

Farbe
BEGA Unidure®



 P0824

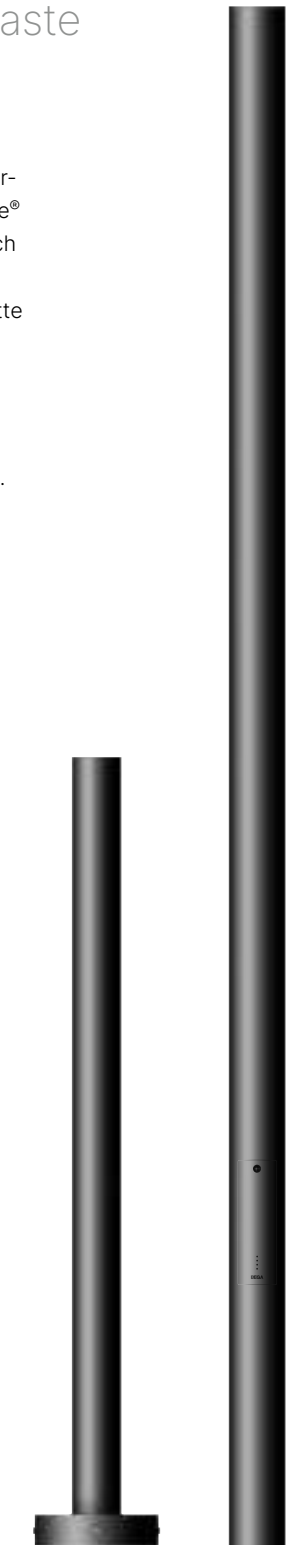

Gruppe 11

Gruppe 31

Mastzopfdurchmesser
Ø 60 · 76 · 82 mm

Masthöhe
2000–5000 mm

Montageoption

- Fußplatte oder
- Erdstück

Material
Aluminium, Aluminiumguss
Oberfläche lackiert

Farbe
BEGA Unidure®



 P0948

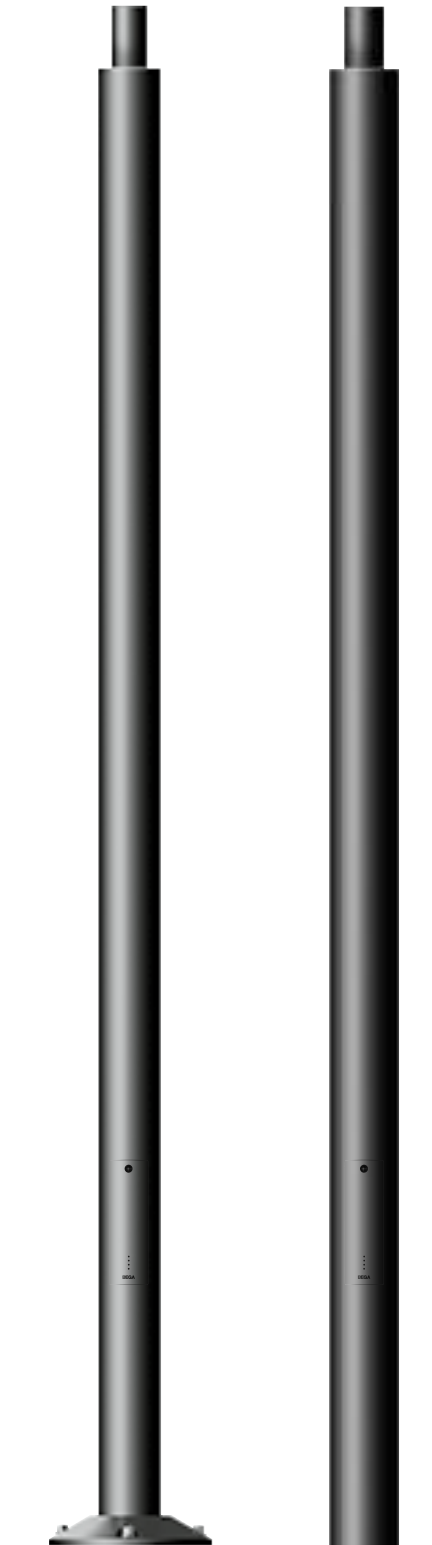

Gruppe 12

Gruppe 32

Mastzopfdurchmesser
Ø 76 mm

Masthöhe
4000 · 5000 · 6000 mm

Montageoption
• Fußplatte oder
• Erdstück

Material
Aluminium, Aluminiumguss
Oberfläche lackiert

Farbe
BEGA Unidure®



 P0988

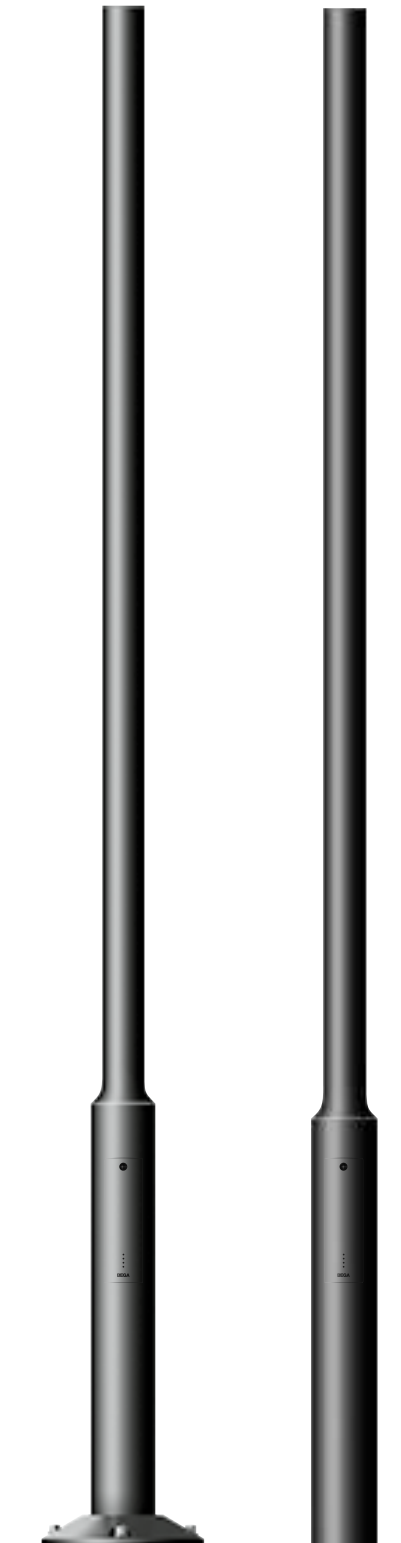

Gruppe 13

Gruppe 33

Mastzopfdurchmesser
Ø 60 · 76 mm

Masthöhe
2500–8000 mm

Montageoption
• Fußplatte oder
• Erdstück

Material
Aluminium, Aluminiumguss
Oberfläche lackiert

Farbe
BEGA Unidure®



 P0590

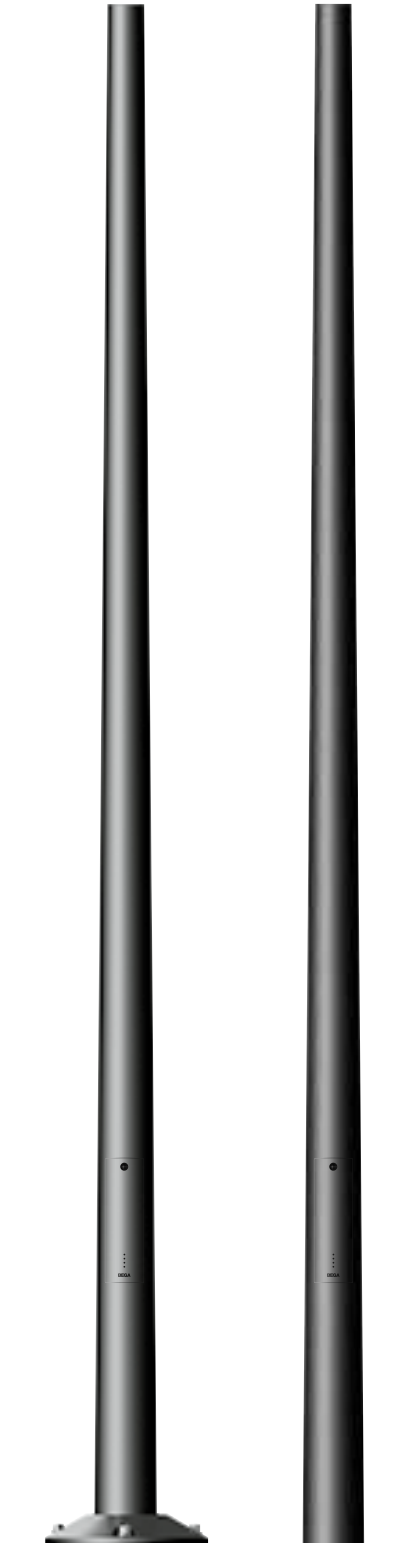

Gruppe 14

Gruppe 34

beqa.com

🔍 PXXXX

Sie haben technische Fragen zum Produkt?
Sie benötigen Bestellnummern oder Licht-
verteilungskurven? Geben Sie bitte die
entsprechende Referenznummer PXXXX
in die Suchmaske auf unserer Website ein.

Holz-Lichtmaste mit Fußplatte

Die Holz-Lichtmaste aus Leimholz aus keilgezinkten Kieferholzlamellen sind sowohl in zylindrischer als auch in konischer Form erhältlich. Sie werden entweder mit einer Fußplatte auf ein bauseitiges Fundament oder auf ein separates im Boden verankertes Erdstück montiert. Das Leimholz nach DIN EN 14080 ist durch eine spezielle Behandlung in höchstem Maße dauerhaft, langlebig und maßhaltig.

Mastzopfdurchmesser

Ø 76 mm

Masthöhe

4000 · 5000 · 6000 mm

Material

Aluminium, Aluminiumguss
Leimholz nach DIN EN 14080

Farbe

BEQA Unidure®



www.🔍 P0462 · P0856



Gruppe 16

Gruppe 17

Stahl-Lichtmaste mit Erdstück DIN EN 40

Die konischen oder zylindrischen Stahl-Lichtmaste stehen in feuerverzinkter (nach EN ISO 1461) oder feuerverzinkter und lackierter Version zur Verfügung. Die Maste werden mit ihrem unteren Mastende im Boden fixiert.

Mastzopfdurchmesser
Ø 60 · 76 mm

Masthöhe
2500–9000 mm

Material
Stahl feuerverzinkt
oder feuerverzinkt und lackiert
Aluminiumguss

Farbe
BEGA Unidure®



 P0661 · P0639

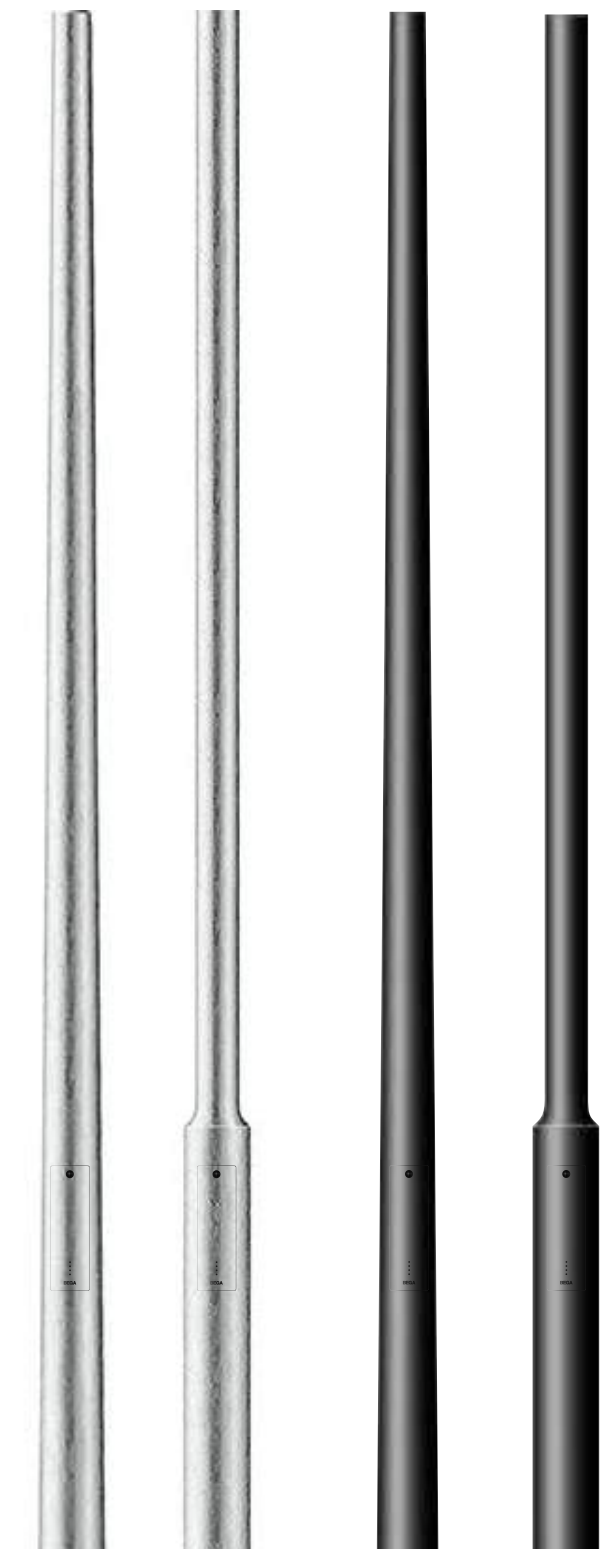

Gruppe 62

Gruppe 63

Gruppe 72

Gruppe 73

Aluminium-Lichtmaste mit Fußplatte nach DIN EN 40

Die Aluminium-Lichtmaste mit Oberflächenbeschichtung BEGA Unidure® werden entweder mit einer Fußplatte auf ein bauseitiges Fundament oder auf ein separates im Boden verankertes Erdstück montiert.

Mastopfdurchmesser
Ø 60 mm

Masthöhe
1400 mm

Material
Aluminiumguss
Aluminium
Oberfläche lackiert

Farbe
BEGA Unidure®



 P0434

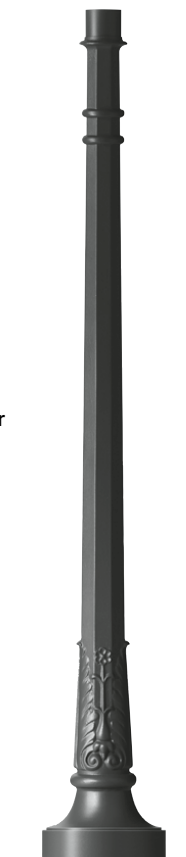

Gruppe 41

Mastopfdurchmesser
Ø 60 mm

Masthöhe
2000 mm

Material
Aluminiumguss
Aluminium
Oberfläche lackiert

Farbe
BEGA Unidure®



 P0467



Gruppe 49

Mastopfdurchmesser
Ø 76 mm

Masthöhe
2500 · 3000 mm

Material
Aluminiumguss
Aluminium
Oberfläche lackiert

Farbe
BEGA Unidure®



 P0767

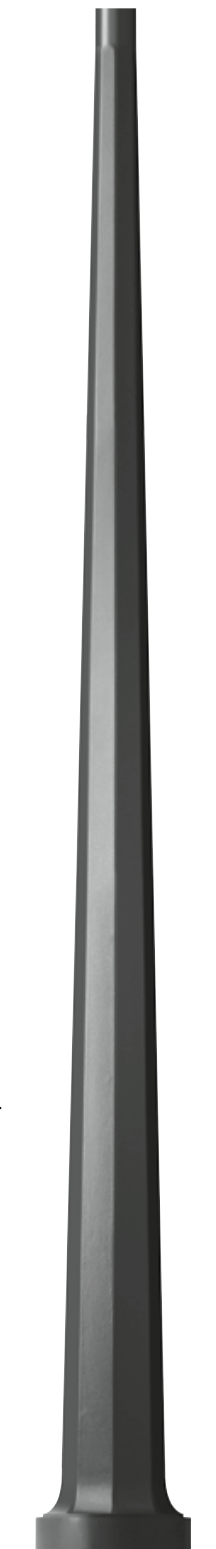

Gruppe 44

Mastopfdurchmesser
Ø 60 · 76 mm

Masthöhe
2000 · 3000 · 3500 mm

Material
Aluminiumguss
Aluminium
Oberfläche lackiert

Farbe
BEGA Unidure®



 P0761



Gruppe 47

Mastopfdurchmesser
Ø 60 · 76 mm

Masthöhe
2000 · 3500 mm

Material
Aluminiumguss
Aluminium
Oberfläche lackiert

Farbe
BEGA Unidure®



 P0907

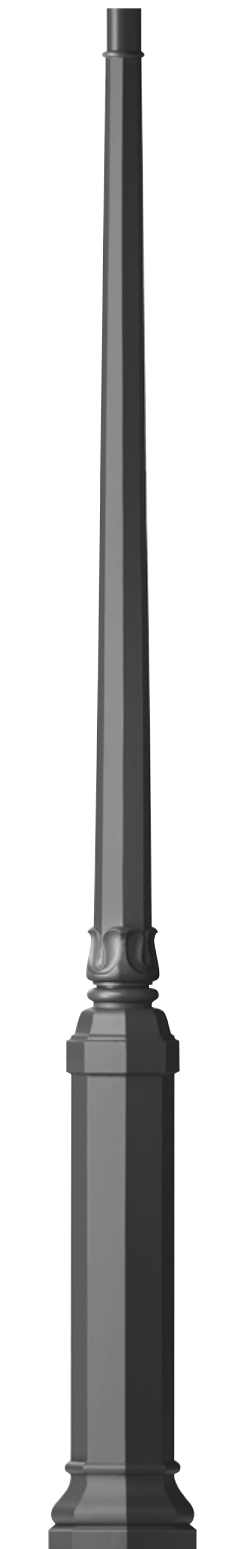

Gruppe 48

Flexible Lösungen für den urbanen Raum

Unser neues Stadtmobiliar bildet Inseln des Zusammenkommens. Der öffentliche Raum wird zu einer Erweiterung unseres Zuhauses. Unsere Stadtmöbel sind robust, langlebig sowie nachhaltig – und auffällig attraktiv. Sie erfüllen ihre Aufgabe mit Nachdruck, indem sie sich sowohl praktisch als auch ästhetisch harmonisch in öffentliche Flächen einfügen.



urban.bega.com



Impressum

Herausgeber: BEGA, Menden
Druck: Fromm + Rasch, Osnabrück
Lithographie: RGI, Dortmund

Konzeption, Gestaltung und Fotografie sind das gemeinschaftliche Werk der Designer und Gestalter unserer Firma.

Der BEGA Außenleuchtenkatalog 36 erscheint in den Sprachen: Deutsch, Englisch, Französisch, Niederländisch und Spanisch.

Mit Herausgabe dieses Katalogs wird unser Außenleuchtenkatalog 35 ungültig.

Alle Lieferungen, Leistungen und Angebote durch BEGA gegenüber Unternehmen erfolgen ausschließlich auf Grundlage unserer Lieferbedingungen, abrufbar unter: www.bega.com/lieferbedingungen

BEGA Gantenbrink-Leuchten KG
Postfach 3160 · 58689 Menden
Hennenbusch 1 · 58708 Menden
Deutschland
Telefon + 49 2373 966-0
www.bega.com · info@bega.de

Änderungen in Technik und Ausführung behalten wir uns vor.
Drucktechnisch bedingte Farbabweichungen sind möglich.

© BEGA · 2023

Für das uns zur Verfügung gestellte Bildmaterial danken wir:

AKB Lighting AS, Sandefjord | Albrecht Imanuel Schnabel, Rankwei | Alexander Brenner Architekten, Stuttgart | Alexander Gempeler, Bern | Angelo Rosa & Christopher Ward Studio | Architekten Bernhardt + Partner, Darmstadt | Architekturbüro Schumacher, Bonn | ArchitekturStrategienRessler, Frankfurt a.M. | Arno de la Chapelle, Helsinki | Bahaa Ghoussainy, Beirut | Boris Storz, München | Brose, Coburg | Bruno Klomfar, Wien | David Matthiessen, Stuttgart | Earlybirds Architekten, Frankfurt | Edgar Zippel, Berlin | Farshid Assasi, Santa Barbara | FG + SG Architectural Photography, Lissabon | Fogra Reklamefoto AS, Sandefjord | Fotolia | Spreephoto | Francisco Nogueira, Lissabon | Frank Herfort, Moskau | Getty Images/iStockphoto · AppalachianViews | Getty Images iStockphoto · bauhaus1000 | Getty Images/iStockphoto · cweimer4 | Getty Images/iStockphoto · David Palmer | Getty Images/iStockphoto · Edurne Magnou | Getty Images/iStockphoto · irina88w | Getty Images/iStockphoto · KatarzynaBialasiewicz | Getty Images/iStockphoto · PC Photography | Getty Images/iStockphoto · photovideostock | Getty Images/iStockphoto · piovesempre | Getty Images/iStockphoto · rilueda | Getty Images/iStockphoto · ShutterWorx | Getty Images/iStockphoto · tiverylucky | Graham Baba Architects, Seattle | György Palkó | Henny van Belkom & Javotte Gustafsson | Holon Architekten, Hamburg | iExergy GmbH | iStockphoto, Thomas Wachs | Jackie Chan | Jason O'Rear, San Francisco | Johannes Rascher, Hamburg | Jon Erik Andersen, Drammen | Jon Erik Andersen | Fogra Reklamefoto, Sandefjord | Jörg Hempel, Aachen | Justin Maconochie | Katherine Wetzell | Kevin Scott, Seattle | Landschaftsarchitekt Knut Lehrke, Königswinter | Kurt Kuball, Wien | Light Culture | Markus Otto, Arnsberg | Markus Tollhopf, Hamburg | Martina Pipprich, Mainz | Max Schulz, Mülheim an der Ruhr | Miragik · Dreamstime | Nikolay Kazakov, Karlsruhe | Oliver Heissner, Konstanz | Oliver Rieger, Stuttgart | Omri Amsalem | Paolo Riolzi, Milano | pape+pape architekten, Kassel | Peter Weihs, Hannover | Ralf Buscher, Hamburg | Roberto Nardi, Gubbio | Roland Halbe, Stuttgart | Sergio Grazia, Paris | Stefan Schilling Köln | Studio Casa, Münster | Swen Carlin, Heidelberg | Thorsten Arendt, Münster | Tim Müller, Los Angeles | Virginia Museum of Fine Arts | Zoöy Braun, Stuttgart

BEGA