

dji MAVIC 3 PRO

Användarmanual

v1.0 2023.04

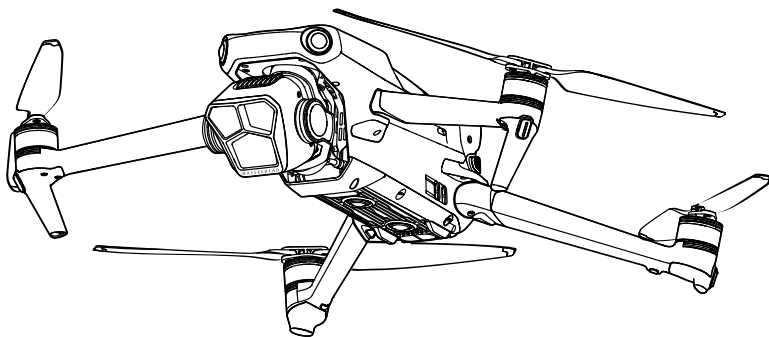



Det här dokumentet är upphovsrättsskyddat av DJI med alla rättigheter förbehållna. Om inte DJI givit tillstånd till annat är du inte berättigad att använda eller tillåta andra att använda dokumentet eller någon del av dokumentet genom att reproducera, överföra eller sälja dokumentet. Användare bör endast använda detta dokument och dess innehåll som instruktioner för hantering av DJI UAV. Dokumentet får inte användas för andra ändamål.

Sök på nyckelord

Sök på nyckelord som "batteri" och "installera" för att hitta en rubrik. Om du använder Adobe Acrobat Reader för att läsa det här dokumentet ska du trycka på Ctrl+F på Windows eller Command+F på Mac för att söka.

Navigera till en rubrik

Visa en lista över samtliga rubriker i innehållsförteckningen. Klicka på en rubrik för att läsa innehållet.

Skriva ut det här dokumentet

Det här dokumentet kan skrivas ut med hög upplösning.

Hur du använder den här bruksanvisningen

Teckenförklaring

 Viktigt

 Tips

 Referens

Läs före första flygningen

DJI™ tillhandahåller handledningsvideor och följande dokument till sina användare:

1. Säkerhetsriktlinjer
2. Snabbstartsguide
3. Användarmanual

Vi rekommenderar att du tittar på alla handledningsvideor och läser säkerhetsinstruktionerna innan du sätter igång. Förbered dig för första flygningen genom att granska snabbstartsguiden och se den här bruksanvisningen för mer information.

Videodemonstrationer

Gå till länken eller skanna QR-koden nedan för att se demonstrationsvideor, som visar hur du använder DJI MAVIC™ 3 Pro på ett säkert sätt:

MAVIC 3 PRO CINE



<https://s.dji.com/guide57>

MAVIC 3 PRO



<https://s.dji.com/guide56>

Hämta DJI Fly-appen

Se till att använda DJI Fly under flygningen. Skanna QR-koden ovan för att hämta den senaste versionen.

-  • DJI RC Pro- och DJI RC-fjärrkontrollerna har redan DJI Fly-appen installerad. Användare måste hämta appen DJI Fly till sin mobila enhet när de använder DJI RC-N1-fjärrkontrollen.
- Android-versionen av DJI Fly är kompatibel med Android v7.0 och senare. iOS-versionen av DJI Fly är kompatibel med iOS v11.0 och senare.

* För ökad säkerhet är flyg begränsat till en höjd på 98,4 fot (30 m) och ett område på 164 fot (50 m) när anslutning saknas eller du är inloggad i appen under flygningen. Detta gäller för DJI Fly och alla appar som är kompatibla med DJI-drönaren.

Hämta DJI Assistant 2

Hämta DJI ASSISTANT™ 2 (serien med konsumentdrönare)

<https://www.dji.com/mavic-3-pro/downloads>

-
-  • Arbetstemperaturen för denna produkt är -10 °C till 40 °C. Den uppfyller inte standardarbetstemperaturen för militärklassapplikationer (-55 °C till 125 °C), som krävs för att stå emot större miljövarians. Använd produkten på rätt sätt och bara för applikationer som uppfyller kraven för arbetstemperaturområden för den klassen.
-

Innehåll

Hur du använder den här bruksanvisningen	3
Teckenförklaring	3
Läs före första flygningen	3
Videodemonstrationer	3
Hämta DJI Fly-appen	3
Hämta DJI Assistant 2	4
Produktprofil	9
Inledning	9
Funktionshöjdpunkter	9
Första användningen	10
Förbereda drönaren	10
Förbereda fjärrkontrollen	11
Aktivera DJI Mavic 3 Pro-drönaren	12
Koppla samman drönaren och fjärrkontrollen	12
Uppdatera den inbyggda programvaran	12
Översikt	13
Drönare	13
DJI RC Pro	14
DJI RC-fjärrkontroll	17
Flygsäkerhet	20
Flygmiljökrav	20
Användning av drönaren på ett ansvarsfullt sätt	20
Flygbegränsningar	21
GEO-systemet (Geospatial Environment Online)	21
Flyggränser	21
GEO-zoner	23
Checklista före flygning	23
Grundläggande flygning	23
Autostart/landning	23
Starta/stoppa motorerna	24
Kontrollera drönaren	25
Start-/landningsprocedurer	26
Videoförslag och tips	26
Intelligent Flight-lägen	27
FocusTrack	27
MasterShots	31

QuickShots	32
Hypervarv	34
Waypoint Flight	36
Farthållare	40
Drönare	42
Flyglägen	42
Drönarstatusindikatorer	43
Return to Home (Återvänd hem, RTH)	44
Smart RTH	44
Låg batterinivå för RTH	47
Felsäker RTH	48
Landningsskydd	49
Precisionslandning	49
Vision Systems och Infrarött avkänningsystem	50
Detektionsområde	50
Använda Vision System	51
Advanced Pilot Assistance Systems (APAS 5.0)	53
Landningsskydd	53
Flygregistrerare	54
Propellrar	54
Montera propellrarna	54
Demontera propellrarna	54
Intelligent Flight-batteri	55
Batterifunktioner	55
Användning av batteriet	56
Ladda batteriet	57
Insättning/avlägsnande av batteriet	60
Kardanupphängning och kamera	61
Kardanupphängningsprofil	61
Kardanfunktionslägen	61
Kameraprofil	62
Lagring och exportering av foton och videor	63
Snabböverföring	64
Användning	64
Fjärrkontroll	66
DJI RC Pro	66
Funktioner	66
Fjärrkontrollens lysdioder	71

Fjärrkontrollsvarning	71
Optimal sändningszon	71
Länka fjärrkontrollen	72
Använda pekskärmen	73
Avancerade funktioner	75
DJI RC	76
Funktioner	76
Fjärrkontrollens lysdioder	80
Fjärrkontrollsvarning	81
Optimal sändningszon	81
Länka fjärrkontrollen	82
Använda pekskärmen	83
Avancerade funktioner	85
DJI Fly-app	87
Start	87
Kameravy	88
Knappbeskrivning	88
Skärmgenvägar	91
Inställningar	92
Säkerhet	92
Kontroll	93
Kamera	93
Överföring	95
Om	95
Bilaga	97
Specifikationer	97
Matris för kamerafunktion	105
Firmware-uppdatering	106
Använda DJI Fly	106
Använda DJI Assistant 2 (serien med konsumentdrönare)	106
Checklista efter flygning	107
Underhållsinstruktioner	107
Felsökningsrutiner	108
Risker och varningar	108
Kassering	109
C2-certifiering	109
Information om efterlevnad av fjärridentifikation enligt FAR	114
Eftermarknadsinformation	114

Produktprofil

Det här kapitlet introducerar produktens viktigaste funktioner.

Produktprofil

Inledning

DJI Mavic 3 Pro har både ett infrarött avkänningssystem och ett rundstrålande visningssystem vilket möjliggör hovring och flygning inomhus och utomhus samt automatisk återvändning hem samtidigt som hinder i alla riktningar undviks. Drönaren har en maximal flyghastighet på 75,6 km/h och en maximal flygtid på 43 minuter.

DJI RC Pro- och DJI RC-fjärrkontrollerna har en inbyggd 5,5-tums skärm med en upplösning på 1920 x 1080 pixlar. Användare kan ansluta till internet via wifi medan Android-operativsystemet inkluderar Bluetooth och GNSS. Fjärrkontrollerna levereras med ett brett utbud av drönar- och kardanupphängningskontroller samt anpassningsbara knappar. DJI RC Pro har en skärm med hög ljusstyrka och en maximal drifttid på 3 timmar. DJI RC har en maximal drifttid på 4 timmar.

Funktionshjälpunkter

Kardanupphängning och kamera: DJI Mavic 3 Pro har en 4/3 CMOS-sensor Hasselblad-kamera som kan ta bilder i RAW-format med 12-bitars bildkvalitet och ett dynamiskt omfång på upp till 12,8 steg. Den är också utrustad med en 1/1,3-tums mellanstor telekamera och en 1/2-tums telekamera, som kan ta bilder i 4K 60fps video med 3x eller 7x optisk zoom. Det nyligen tillagda 10-bitars D-Log M-färgläget ger en bekvämare upplevelse för färgkorrigering i efterproduktionen.

Videosändning: Med DJI:s O3+-teknik för långdistansöverföring erbjuder DJI Mavic 3 Pro en maximal överföringsräckvidd på 15 km och videokvalitet på upp till 1080p och 60 bps från drönare till DJI Fly-appen. Fjärrkontrollen fungerar vid både 2,4 och 5,8 GHz och kan välja bästa överföringskanal automatiskt.

Intelligent Flight-lägen: Användaren kan fokusera på att styra drönaren, och Advanced Pilot Assistance System 5.0 (APAS 5.0) hjälper drönaren att undvika hinder i alla riktningar. Med Intelligent Flight-lägen som t.ex. FocusTrack, MasterShots, Hyperlapse, QuickShots eller Waypoint Flight kan användaren njuta av att enkelt ta foton eller videor.



- Endast DJI Mavic 3 Pro Cine levereras med en inbyggd 1 TB SSD, som stöder inspelning och lagring av Apple ProRes 422 HQ-, Apple ProRes 422- och Apple ProRes 422 LT-video. I övrigt gäller de funktioner som beskrivs i denna bruksanvisning både DJI Mavic 3 Pro och DJI Mavic 3 Pro Cine.



- Den maximala flygtiden har testats i vindstilla miljö med flygning i en jämn hastighet på 32,4 km/h. Den maximala flyghastigheten testades på havsnivå utan vind.
- Fjärrkontrollenheterna når sin maximala överföringssträcka (FCC) i ett öppet område utan elektromagnetisk störning, på cirka 120 m höjd. Den maximala överföringssträckan avser den maximala sträckan som drönaren fortfarande kan sända och ta emot överföringar. Den avser inte den maximala sträckan som drönaren kan flyga i en enda flygning. Den maximala körtiden har testats i en labbmiljö. Det här värdet är endast avsedda som referens.
- 5,8 GHz stöds inte i vissa regioner. Följ lokala lagar och förordningar.

Första användningen

DJI Mavic 3 Pro fälls ihop innan den förpackas. Följ stegen nedan för att fälla ut drönaren och förbereda fjärrkontrollen.

Förbereda drönaren

1. Ta bort förvaringsskyddet.

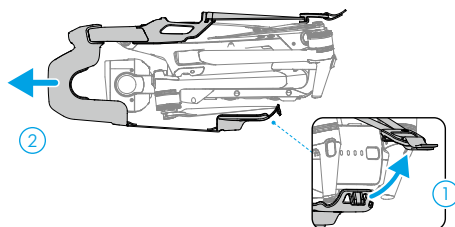

2. Alla Intelligent Flight-batterier är i inte inkopplade före leverans för att garantera säkerhet. Använd den medföljande laddaren för att ladda och aktivera Intelligent Flight-batterier för första gången.

- a. Om DJI 100 W USB-C-strömadapter används tar det omkring 1 timme och 20 minuter att fulladda ett Intelligent Flight-batteri.

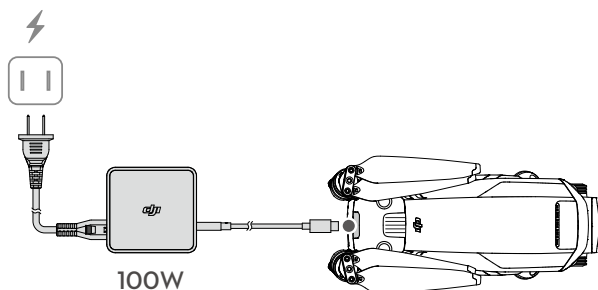

- b. Om den bärbara DJI 65 W-laddaren används tar det omkring 1 timme och 36 minuter att fulladda ett Intelligent Flight-batteri. Laddningstiden testas när du använder laddarens fasta kabel. Vi rekommenderar att du använder denna kabel för att ladda Intelligent Flight-batteriet.

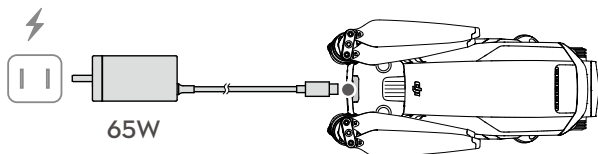

3. Fäll ut de främre armarna, följt av de bakre armarna och därefter propellerbladen.

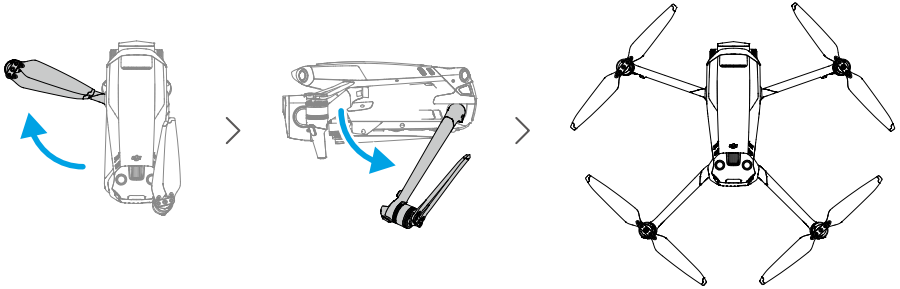

- ⚠ • Laddare medföljer inte Mavic 3 Pro (endast drönare). Vi rekommenderar att du använder en PD 65 W-laddare (eller högre) för att ladda Intelligent Flight-batteriet.
- Använd en strömkabel med kompatibla specifikationer för laddning, och använd en adapter om det behövs.
 - Fäll ut de främre armarna innan du fäller ut de bakre.
 - Se till att kardanupphängningsskyddet avlägsnas och att alla armar viks ut innan du aktiverar drönaren. Annars kan drönarens självdiagnostik påverkas.
 - Sätt på förvaringsskyddet när drönaren inte används.

Förbereda fjärrkontrollen

Följ stegen nedan för att förbereda DJI RC Pro-fjärrkontrollen.

1. Aktivera batteriet genom att ladda fjärrkontrollen via USB-C-porten med den medföljande laddaren.

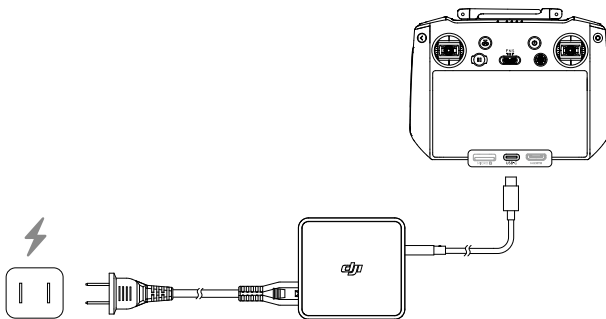

2. Ta bort kontrollspakarna från deras förvaringsplatser på fjärrkontrollen och skruva fast dem på plats.
3. Fäll ut antennerna.

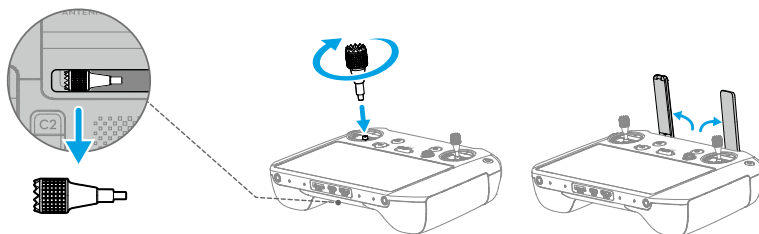

4. Fjärrkontrollen måste aktiveras innan första användningen, och en internetanslutning krävs för aktivering. Tryck en gång och sedan en gång till och håll strömknappen nedtryckt för att starta eller stänga av fjärrkontrollen. Följ anvisningarna på skärmen för att aktivera fjärrkontrollen.

Följ stegen nedan för att förbereda DJI RC-fjärrkontrollen.

1. Ta bort kontrollspakarna från deras förvaringsplatser på fjärrkontrollen och skruva fast dem på plats.

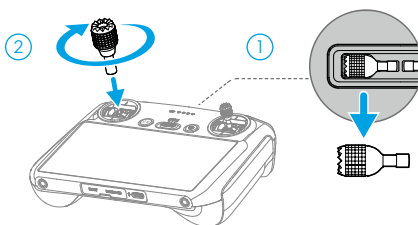

2. Fjärrkontrollen måste aktiveras innan första användningen, och en internetanslutning krävs för aktivering. Tryck en gång och sedan en gång till och håll strömknappen nedtryckt för att starta eller stänga av fjärrkontrollen. Följ anvisningarna på skärmen för att aktivera fjärrkontrollen.

Aktivera DJI Mavic 3 Pro-drönaren

DJI Mavic 3 Pro behöver aktiveras före första användningen. När drönaren och fjärrkontrollen har startats ska du följa instruktionerna på skärmen för att aktivera DJI Mavic 3 Pro med DJI Fly. En internetanslutning krävs för aktivering.

Koppla samman drönaren och fjärrkontrollen

Vi rekommenderar att du kopplar drönaren och fjärrkontrollen till varandra för att säkerställa bästa möjliga service efter försäljning. Följ anvisningarna på skärmen efter aktiveringen för att koppla samman drönaren och fjärrkontrollen.

Uppdatera den inbyggda programvaran

En prompt visas i DJI Fly när inbyggd programvara blir tillgänglig. Uppdatera den inbyggda programvaran när du blir uppmanad att göra det för att säkerställa en optimal användarupplevelse.

Översikt

Drönare

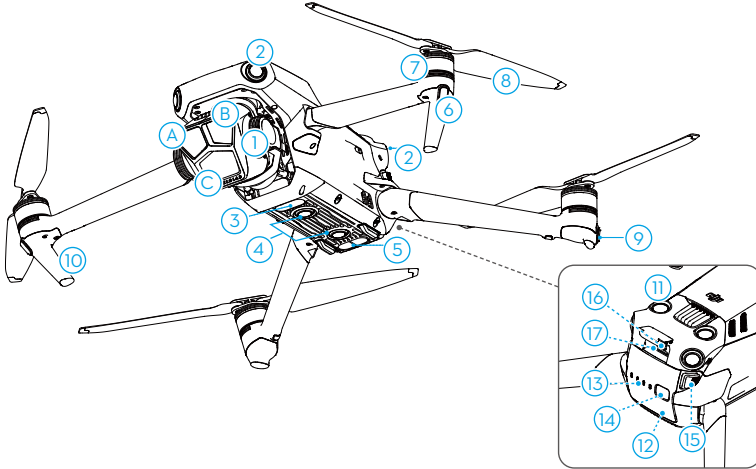

- | | |
|--|---|
| 1. Kardanupphängning och kamera | 8. Propellrar |
| A. Telekamera | 9. Drönarstatusindikatorer |
| B. Medelstor telekamera | 10. Landningsväxlar (inbyggda antenner) |
| C. Hasselblad-kamera | 11. Uppåtvissningssystem |
| 2. Horisontellt rundstrålande visningssystem | 12. Intelligent Flight-batteri |
| 3. Extrabelysning | 13. Batterinivåindikatorer |
| 4. Nedåtvissningssystem | 14. På-/av-knapp |
| 5. Infrarött avkänningsystem | 15. Batterispännen |
| 6. Främre LED-lampor | 16. USB-C-port |
| 7. Motorer | 17. microSD-kortplats till kamera |

DJI RC Pro

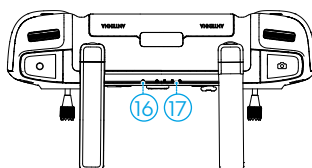
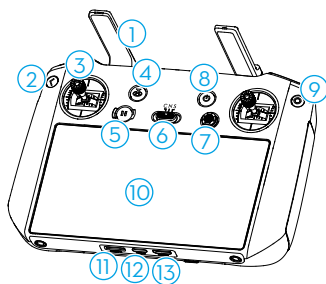

1. Antenner

Överför kontroll- och videosignaler trådlöst mellan fjärrkontrollen och drönaren.

2. Bakåt-/funktionsknapp

Tryck en gång för att återgå till föregående skärm. Tryck två gånger för att återgå till startskärmen.

Använd bakåtknappen i kombination med andra knappar för ytterligare funktioner. Se avsnittet Fjärrkontrollens knappkombinationer för mer information.

3. Kontrollspakar

Använd kontrollspakarna för att styra drönarrörelserna. Konfigurera inställningen av spakarna i DJI Fly. Kontrollspakarna är löstagbara och lätta att förvara.

4. Knappen Return to Home (Återvänd hem, RTH)

Tryck och håll knappen intryckt för att starta RTH-proceduren. Tryck igen för att avbryta RTH.

5. Flight Pause (Flygpaus)-knapp

Tryck en gång för att få drönaren att bromsa och sväva på plats (endast när GNSS eller visningssystem är tillgängliga).

6. Flyglägesomkopplare

För omkoppling mellan tre flyglägen: Omkopplare för inställning mellan lägena Cine (bio), Normal och Sport.

7. 5D-knapp

Visa och konfigurera 5D-knappens funktioner i DJI Fly genom att gå till Camera View (Kameravy) > Settings (Inställningar) > Control (Kontroll) > Button Customization (Knappinställningar).

8. På-/av-knapp

Tryck en gång för att kontrollera den aktuella batterinivån. Tryck en gång och håll sedan nedtryckt för att starta eller stänga av fjärrkontrollen. När fjärrkontrollen är påslagen ska du trycka en gång för att slå på eller stänga av pekskärmen.

9. Bekräftelse/anpassningsbar C3-knapp

Tryck en gång för att bekräfta ett val. Knappen har ingen funktion som standard när du använder DJI Fly. Ställ in funktionen i DJI Fly genom att gå till Camera View (Kameravy) > Settings (Inställningar) > Control (Kontroll) > Button Customization (Knappinställningar).

10. Pekskärm

Tryck på skärmen för att styra fjärrkontrollen. Observera att pekskärmen inte är vattentät. Använd med försiktighet.

11. Kortplats för microSD

För insättning av ett microSD-kort.

12. USB-C-port

För laddning och anslutning av fjärrkontrollen till datorn.

13. Mini HDMI-port

För utmatning av HDMI-signal till en extern bildskärm.

14. Kardanupphängningsratt

Styr kamerans lutning.

15. Knappen Spela in

Tryck en gång för att ta en bild eller stoppa inspelning.

16. Statusindikator

Indikerar statusen för fjärrkontrollen.

17. Batterinivåindikatorer

Visa fjärrkontrollens batterinivå.

18. Fokusering/slutarknapp

Tryck ned knappen halvvägs för autofokusering och tryck ned den hela vägen för att ta en bild. Tryck en gång för att växla till fotoläge när du använder filmningsläget.

19. Kamerakontrollratt

Styr zooma in/ut som standard. Ställ in funktionen i DJI Fly genom att gå till Camera View (Kameravy) > Settings (Inställningar) > Control (Kontroll) > Button Customization (Knappinställningar).

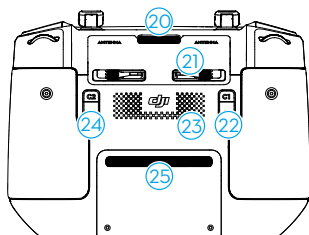

20. Luftventil

För värmeavledning. Blockera inte luftventilen under användning.

21. Förvaringsplats för kontrollspakar

För lagring av kontrollspakar.

22. Anpassningsbar C1-knapp

Växla mellan att centrera om kardanupphängningen och att peka den nedåt. Ställ in funktionen i DJI Fly genom att gå till Camera View (Kameravy) > Settings (Inställningar) > Control (Kontroll) > Button Customization (Knappinställningar).

23. Högtalare

Matar ut ljud.

24. Anpassningsbar C2-knapp

Tryck en gång för att slå på eller av hjälpbelysningen. Ställ in funktionen i DJI Fly genom att gå till Camera View (Kameravy) > Settings (Inställningar) > Control (Kontroll) > Button Customization (Knappinställningar).

25. Luftintag

För värmeavledning. Blockera inte luftintaget under användning.

DJI RC-fjärrkontroll

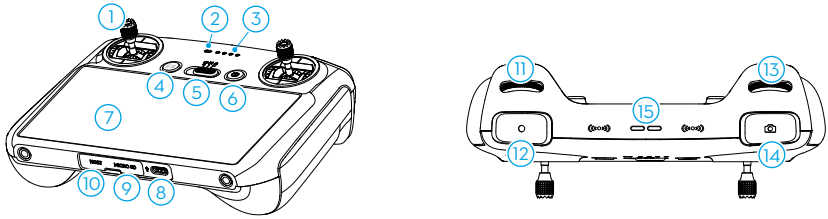

1. Kontrollspakar

Använd kontrollspakarna för att styra drönarrörelserna. Konfigurera inställningen av spakarna i DJI Fly. Kontrollspakarna är löstagbara och lätta att förvara.

2. Statusindikator

Indikerar statusen för fjärrkontrollen.

3. Batterinivåindikatorer

Visa fjärrkontrollens batterinivå.

4. Flight Pause-/RTH-knapp

Tryck en gång för att få drönaren att bromsa och sväva på plats (endast när GNSS eller visningssystem är tillgängliga). Tryck och håll knappen intryckt för att starta RTH-proceduren. Tryck igen för att avbryta RTH.

5. Flyglägesomkopplare

För omkoppling mellan tre flyglägen: Omkopplare för inställning mellan lägena Cine (bio), Normal och Sport.

6. På-/av-knapp

Tryck en gång för att kontrollera den aktuella batterinivån. Tryck en gång och håll sedan nedtryckt för att starta eller stänga av fjärrkontrollen. När fjärrkontrollen är påslagen ska du trycka en gång för att slå på eller stänga av pekskärmen.

7. Peksärm

Tryck på skärmen för att styra fjärrkontrollen. Observera att pekskärmen inte är vattentät. Använd med försiktighet.

8. USB-C-port

För laddning och anslutning av fjärrkontrollen till datorn.

9. Kortplats för microSD

För insättning av ett microSD-kort.

10. Värddport (USB-C)

Reserverat.

11. Kardanupphängningsratt

Styr kamerans lutning.

12. Knappen Spela in

Tryck en gång för att ta en bild eller stoppa inspelning.

13. Kamerakontrollratt

Styr zooma in/ut som standard. Ställ in funktionen i DJI Fly genom att gå till Camera View (Kameravy) > Settings (Inställningar) > Control (Kontroll) > Button Customization (Knappinställningar).

14. Fokusering/slutarknapp

Tryck ned knappen halvvägs för autofokusering och tryck ned den hela vägen för att ta en bild. Tryck en gång för att växla till fotoläge när du använder filmningsläget.

15. Högtalare

Matar ut ljud.

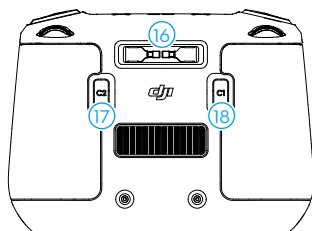

16. Förvaringsplats för kontrollspakar

För lagring av kontrollspakar.

17. Anpassningsbar C2-knapp

Tryck en gång för att slå på eller av hjälpbelysningen. Ställ in funktionen i DJI Fly genom att gå till Camera View (Kameravy) > Settings (Inställningar) > Control (Kontroll) > Button Customization (Knappinställningar).

18. Anpassningsbar C1-knapp

Växla mellan att centrera om kardanupphängningen och att peka den nedåt. Ställ in funktionen i DJI Fly genom att gå till Camera View (Kameravy) > Settings (Inställningar) > Control (Kontroll) > Button Customization (Knappinställningar).

Flygsäkerhet

Det här avsnittet beskriver säker flygpraxis och flygbegränsningar.

Flygsäkerhet

När flygförberedelserna före flygning är slutförda rekommenderas att du finputsar dina flygkunskaper och praktiserar säker flygning. Välj ett lämpligt område att flyga i utifrån följande flygkrav och restriktioner. Se till att du förstår och följer de lokala lagarna och förordningarna innan du flyger. Läs säkerhetsriktlinjerna före flygning för att säkerställa en säker användning av produkten.

Flygmiljökrav

1. ANVÄND INTE drönaren när det råder dåliga väderförhållanden, inklusive vindhastigheter som överskrider 12 m/s, snö, regn och dimma.
2. Flyg bara i öppna områden. Höga byggnader och stora metallstrukturer kan påverka precisionen för drönarens kompass och GNSS-system. Vi rekommenderar att du håller drönaren på ett avstånd om minst 5 m från strukturer.
3. Undvik hinder, folksamlingar, träd och vattendrag (rekommenderad höjd är minst 3 m över vattnet).
4. Minimera störningar genom att undvika områden med höga nivåer av elektromagnetism, såsom platser nära kraftledningar, basstationer, transformatorstationer och sändningstorn.
5. Lyft INTE från en höjd över 6 000 m över havet. Drönarens och batteriets prestanda är begränsade när man flyger på hög höjd. Flyg med försiktighet.
6. GNSS kan inte användas på drönaren i polarregioner. Använd visningssystemet istället.
7. LYFT INTE från rörliga föremål såsom bilar och fartyg.
8. Använd INTE drönaren, fjärrkontrollen, batteriet och batteriladdaren i närheten av olyckor, bränder, explosioner, översvämningar, tsunamier, laviner, jordskred, jordbävningar, damm eller sandstormar.
9. Använd batteriet i ett temperaturintervall på 5 till 40 °C (41 till 104 °F).
10. Använd drönaren, batteriet, fjärrkontrollen och batteriladdaren i torra miljöer.
11. Använd INTE batteriladdaren i fuktiga miljöer.

Användning av drönaren på ett ansvarsfullt sätt

För att undvika kollision, allvarlig personskada och materiella skador ska du observera följande regler:

1. Se till att du INTE är påverkad av bedövningsmedel, alkohol eller droger eller lider av yrsel, trötthet, illamående eller andra åkommor som kan försämra din förmåga att använda drönaren på ett säkert sätt.
2. Du ska först stänga av drönaren och sedan stänga av fjärrkontrollen vid landning.
3. Tappa inte, starta inte, avfyra inte eller på annat sätt projicera farliga nyttolaster på eller mot byggnader, personer eller djur, som skulle kunna orsaka personskador eller egendomsskador.

4. Använd INTE en drönare som har kraschat eller skadats av misstag eller som inte är i gott skick.
5. Se till att du har tillräckligt med utbildning och beredskapsplaner för nödsituationer och incidenter.
6. Se till att du har en färdplan. Flyg INTE drönaren på ett vårdslöst sätt.
7. Respektera andras personliga integritet när du använder kameran. Se till att följa lokala sekretesslagar, förordningar och moraliska riktlinjer.
8. Använd INTE denna produkt i något annat syfte än för allmänt personligt bruk.
9. Använd den INTE för olagliga eller olämpliga ändamål, som t.ex. spionage, militära aktiviteter eller otillåtna undersökningar.
10. Använd INTE denna produkt för att förtala, missbruka, trakassera, förfölja, hota eller på annat sätt kränka juridiska rättigheter, som t.ex. andras rätt till personlig integritet och publicitet.
11. Du får INTE göra intrång på andras privata egendom.

Flygbegränsningar

GEO-systemet (Geospatial Environment Online)

DJI:s GEO-system (Geospatial Environment Online) är ett globalt informationssystem som ger information i realtid angående uppdateringar om flygsäkerhet och begränsningar och förhindrar UAV:er från att flyga i begränsat luftrum. I undantagsfall kan begränsade områden låsas upp för att tillåta flygningar att komma in. Dessförinnan måste användaren lämna in en begäran om upplåsning baserad på den aktuella begränsningsnivån i det avsedda flygområdet. GEO-systemet följer kanske inte helt och hållet lokala lagar och förordningar. Användare ska ansvara för sin egen flygsäkerhet och måste rådgöra med de lokala myndigheterna om relevanta lag- och regelverkskrav innan de begär att få låsa upp en flygning i ett område med begränsat tillträde. Mer information om GEO-systemet finns på <https://fly-safe.dji.com>.

Flyggränser

Av säkerhetsskäl är flyggränserna aktiverade enligt standard för att hjälpa användare att flyga drönare på ett säkert sätt. Användare kan konfigurera flyggränser för höjd och avstånd. Altitudgränser, distansgränser och GEO-zonfunktioner hanterar flygningen säkert när GNSS är tillgängligt. Endast altitud kan begränsas när GNSS är otillgängligt.

Flyghöjd och distansgränser

Maximal höjd begränsar den drönares flyghöjd, medan maximalt avstånd begränsar drönarens flygradie runt hempunkten. Dessa gränser kan ändras i DJI Fly-appen för att förbättra flygsäkerheten.

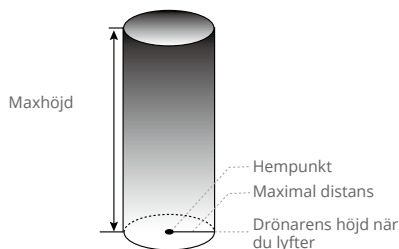

Hempunkten uppdateras inte manuellt under flygning

Stark GNSS-signal

	Flygbegränsningar	Meddelande i DJI Fly-appen
Maxhöjd	Drönarens höjd kan inte överskrida det angivna värdet i DJI Fly-appen.	Maximal flyghöjd uppnådd.
Maximal distans	Det raka avståndet från drönaren till hempunkten får inte överstiga det maximala flygavståndet som har ställts in i DJI Fly-appen.	Maximalt flygavstånd uppnått.

Svag GNSS-signal

	Flygbegränsningar	Meddelande i DJI Fly-appen
Maxhöjd	<ul style="list-style-type: none"> Höjden begränsas till 30 m från startplatsen om belysningen är tillräcklig. Höjden är begränsad till 5 m över marken om belysningen inte är tillräcklig och det infraröda systemet är i drift. Höjden begränsas till 30 m från startplatsen om belysningen inte är tillräcklig och det infraröda avkänningsystemet inte är i drift. 	Maximal flyghöjd uppnådd.
Maximal distans	Inga begränsningar	

- ⚠** • Höjdgränsen när GNSS är svag kommer inte att begränsas om det fanns en stark GNSS-signal (GNSS-signalstyrka ≥ 2) när drönaren slogs på.
- Om en drönare överskrider en viss gräns kan piloten fortfarande styra den, men kan inte flyga närmare det begränsade området.
 - Av säkerhetsskäl får du INTE flyga drönaren nära flygplatser, motorvägar, tågstationer, järnvägar, stadscentrum och andra känsliga områden. Flyg bara drönaren inom ditt synfält.

GEO-zoner

DJI:s GEO-system anger säkra flygrutter, ger risknivåer och säkerhetsmeddelanden för enskilda flygningar och ger information om begränsat luftrum. Alla begränsade flygområden kallas GEO-zoner, och de delas sedan in i restriktionszoner, behörighetszoner, varningszoner, förstärkta varningszoner och höjdzoner. Användare kan ta del av sådan information i realtid i DJI Fly-appen. GEO-zoner är specifika flygområden, inklusive men inte begränsat till flygplatser, platser för stora evenemang, platser där det har uppstått nödsituationer (t.ex. skogsbränder), kärnkraftverk, fängelser, statliga fastigheter och militära anläggningar. Som standard begränsar GEO-systemet lyftningar och flygningar i zoner som kan ge upphov till säkerhetsrisker. En GEO-zonkarta med omfattande information om GEO-zoner runt om i världen finns på DJI:s officiella hemsida: <https://fly-safe.dji.com/nfz/nfz-query>.

Checklista före flygning

1. Se till att fjärrkontrollen, den mobila enheten och Intelligent Flight-batteriet är fulladdade.
2. Se till att Intelligent Flight-batteriet och propellrarna är säkert monterade.
3. Se till att drönarmodulerna är utfällda.
4. Kontrollera att kardanupphängning och kamera fungerar normalt.
5. Kontrollera att inget hindrar motorerna och att de fungerar normalt.
6. Kontrollera att DJI Fly är anslutet till drönaren.
7. Se till att alla kameranlinser och sensorer är rena.
8. Använd endast DJI-originaldelar eller DJI-auktoriserade delar. Icke auktoriserade komponenter kan orsaka systemfel och äventyra säkerheten.

Grundläggande flygning

Autostart/landning



Autostart

Använd funktionen Autostart:

1. Starta DJI Fly och öppna kameravyn.
2. Slutför alla steg i checklistan före flygning.
3. Klicka på . Om villkoren är säkra för start ska du trycka på och hålla ner knappen för att bekräfta.
4. Drönaren lyfter och svävar ca 1,2 m över marken.

Autolanding

Använd funktionen för automatisk landning:

1. Klicka på . Om villkoren är säkra för landning ska du trycka på och hålla ner knappen för att bekräfta.
2. Autolanding kan avbrytas genom att trycka på .
3. Om nedåttvisningssystemet fungerar som det ska kommer landningsskyddet att aktiveras.
4. Motorerna stannar automatiskt efter landning.

 • Välj en lämplig plats att landa på.

Starta/stoppa motorerna

Starta motorerna

Utför ett CSC (Combination Stick Command) enligt nedan för att starta motorerna. När motorerna har börjat snurra frigör du båda spakarna samtidigt.



Stoppa motorerna

Motorerna kan stoppas på två sätt:

Metod 1: När drönaren har landat trycker du ner gaspådragsspaken och håller den intryckt tills motorerna stannar.

Metod 2: När drönaren har landat utför du samma CSC som användes för att starta motorerna tills motorerna stannar.

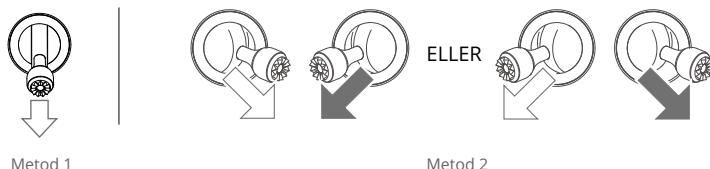

Stoppa motorerna under flygning

Om du stoppar motorerna under flygningen gör det att drönaren kraschar. Motorerna bör endast stoppas under flygningen i en nödsituation, exempelvis om drönaren är inblandad i en kollision, om en motor har stannat, om drönaren spinner i luften eller om den inte går att kontrollera och stiger och sjunker mycket snabbt. För att stoppa motorerna under flygningen utför du samma CSC som användes för att starta motorerna i två sekunder. Standardinställningen kan ändras i DJI Fly.

Kontrollera drönaren

Fjärrkontrollens kontrollspakar kan användas för att styra drönaren rörelser. Kontrollspakarna kan användas i Läge 1, Läge 2 eller Läge 3, enligt nedan. Fjärrkontrollens standardkontrollläge är läge 2. Se avsnittet för Fjärrkontroll för mer information.

Läge 1

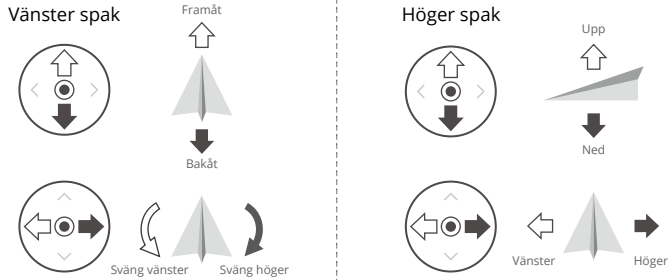

Läge 2

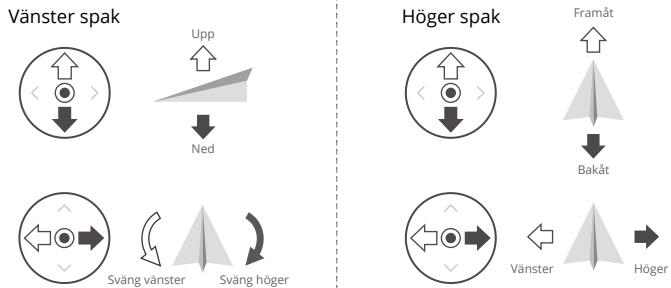

Läge 3

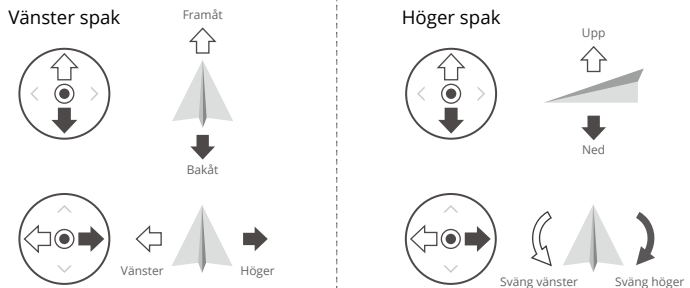

Start-/landningsprocedurer

1. Placera drönaren på ett öppet, plant område med drönarens baksida vänd mot användaren.
2. Starta fjärrkontrollen och drönaren.
3. Starta DJI Fly och öppna kameravyn.
4. Tryck på Settings (Inställningar) > Safety (Säkerhet) och ställ sedan in Åtgärd för hindereliminering på Bypass (Kringgå) eller Brake (Bromsa). Se till att du ställer in en lämplig maxhöjd och RTH-altitud.
5. Vänta tills drönarens självdiagnostik har slutförts. Om DJI Fly inte visar någon avvikande varning kan användaren starta motorerna.
6. Tryck långsamt upp gasreglagespaken för att lyfta.
7. För att landa svävar du över en plan yta och trycker ner gasreglagespaken för att gå ner.
8. Efter landning trycker du gasreglagespaken nedåt och håller ned den tills motorerna stannar.
9. Stäng av drönaren innan fjärrkontrollen.

Videoförslag och tips

1. Checklistan före flygning är utformad för att hjälpa användaren flyga säkert och filma under flygningen. Gå igenom den fullständiga checklisten för flygning före varje flygning.
2. Välj önskat funktionsläge för kardanupphängningen.
3. Vi rekommenderar att ta fotografier eller göra videoinspelningar vid flygning i normal- eller fotograferingsläge.
4. Flyg INTE i dåligt väder, t.ex. under regniga eller blåsiga dagar.
5. Välj kamerainställningarna som bäst passar dina behov.
6. Utför flygtester för att upprätta flygrutter och förhandsgranska scener.
7. Tryck försiktigt på kontrollspakarna för att säkerställa att drönaren rör sig jämnt och stabilt.



- Se till att placera drönaren på en plan och stadig yta före start. Starta INTE drönaren från din handflata eller medan du håller den i handen.
-

Intelligent Flight-lägen

FocusTrack

FocusTrack inkluderar Spotlight 2.0, Point of Interest 3.0 och ActiveTrack 5.0.

 • Se avsnitten Fjärrkontroll och Styrning av drönaren för mer information om rullnings-, lutnings-, gasspjälls- och kontrollspakar.

	Spotlight 2.0	Point of Interest 3.0 (POI 3.0)	ActiveTrack 5.0
Beskrivning	Styr drönaren manuellt medan kameran förblir låst på motivet.	Drönaren söker motivet i en cirkel baserat på den inställda radien och flyghastigheten. Den maximala flyghastigheten är 12 m/s och den kan justeras dynamiskt enligt den faktiska radien.	Drönaren håller ett visst avstånd och en viss höjd i förhållande till det spårade motivet, och det finns två lägen: Spårning och Parallell. Den maximala flyghastigheten är 12 m/s.
Motiv som stöds	<ul style="list-style-type: none"> Stationära motiv Rörliga motiv, som t.ex. fordon, båtar och människor 		<ul style="list-style-type: none"> Rörliga motiv, som t.ex. fordon, båtar och människor
Kontroll	Använd kontrollspakarna för att flytta drönaren: <ul style="list-style-type: none"> Flytta rullningsspaken för att cirkla runt motivet Flytta lutningsspaken för att justera avståndet till motivet Flytta gasreglaget för att byta höjd Flytta girningsspaken för att justera ramen 	Använd kontrollspakarna för att flytta drönaren: <ul style="list-style-type: none"> Flytta rullningsspaken för att ändra drönarens cirkulationshastighet runt motivet Flytta lutningsspaken för att justera avståndet till motivet Flytta gasreglaget för att byta höjd Flytta girningsspaken för att justera ramen 	Använd kontrollspakarna för att flytta drönaren: <ul style="list-style-type: none"> Flytta rullningsspaken för att cirkla runt motivet Flytta lutningsspaken för att justera avståndet till motivet Flytta gasreglaget för att byta höjd Flytta girningsspaken för att justera ramen
Hinderseliminering	När visningssystemen fungerar normalt kommer drönaren att sväva om ett hinder upptäcks, oavsett om åtgärden för hindereliminering är inställt på Bypass (Kringgå) eller Brake (Bromsa) i DJI Fly. Observera: hindereliminering är inaktiverat i Sport-läget.	Drönaren kommer att kringgå hinder oavsett inställningarna för flyglägen eller åtgärden för hindereliminering i DJI Fly när visningssystemen fungerar normalt.	

ActiveTrack 5.0

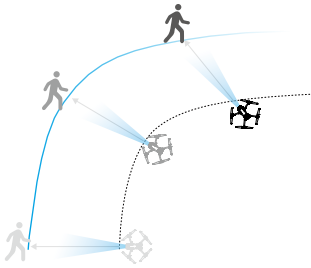
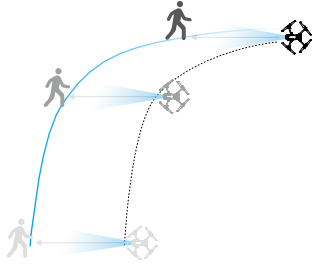
Spårning	Parallell
<p>Efter att spårningsriktningen har ställts in (standardriktningen är Tillbaka), följer drönaren motivet som sin rörelseriktning, och orienteringen mot motivet förblir konstant som spårningsriktningen.</p> 	<p>Drönaren söker motivet i en konstant vinkel och distans från sidan när spårningen påbörjas.</p> 

- ⚠ • I spårningsläget är riktninginställningen endast tillgänglig när motivet rör sig i en stabil riktning. Sökningsriktningen kan justeras under sökningen.

I ActiveTrack är de intervall som stöds för drönaren och motivet följande:

Motiv	Människor		Fordon/båtar	
Kamera	Hasselblad-kamera	Medelstor telekamera	Hasselblad-kamera	Medelstor telekamera
Avstånd	4–20 m (Optimalt: 5–10 m)	7–20 m	6–100 m (Optimalt: 20–50 m)	16–100 m
Altitud	2–20 m (Optimalt: 2–10 m)		6–100 m (Optimalt: 10–50 m)	

- ⚠ • Drönaren flyger till det avstånd och altitudintervall som stöds om avståndet och altituden är utom räckhåll när ActiveTrack börjar. Flyg med drönaren på optimalt avstånd och altitud för bästa prestanda.

Använda FocusTrack

1. Starta.

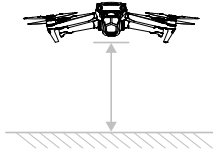

2. Dra-välj motivet i kameravyn eller aktivera Motivsökning (Subject Scanning) under Kontrollinställningar (Control settings) i DJI Fly och tryck på det igenkända motivet för att aktivera FocusTrack.



• FocusTrack måste användas inom det zoomförhållande som stöds enligt följande, annars kommer det att påverka motivigenkänningen:

- a. Spotlight/Point of Interest: stöder rörliga motiv som fordon, båtar, människor och stationära motiv inom 7x zoom. Telekameran stöder endast stillastående motiv.
- b. ActiveTrack: stöder rörliga motiv som fordon, båtar och människor med upp till 3x zoom.

- a. Drönaren kommer som standard att starta Spotlight.



- b. Tryck på skärmens nedre del för att växla till Point of Interest. Efter att du har ställt in riktning och hastighet trycker du på **GO** för att starta flygningen.

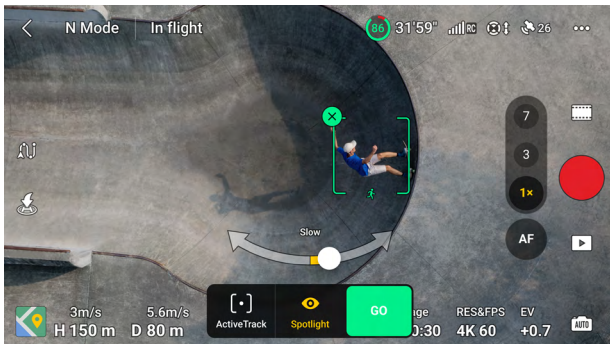

- c. Tryck på skärmens nedre del för att växla till ActiveTrack. I spårningsläget kan spårningsriktningen ändras med hjälp av riktningshjulet (fram, bak, vänster, höger, främre diagonalt vänster, främre diagonalt höger, bakre diagonalt vänster och bakre diagonalt höger). Riktningshjulet minimeras om det inte används under en längre period eller om någon annan del av skärmen trycks ned.

Svep lägesikonen till vänster eller höger för att växla mellan Spårning eller Parallell när riktningshjulet är minimerat. Sökningsriktningen återställs så snart Trace (Spårning) väljs igen. Tryck på **GO** för att starta spårningen.



3. Tryck på avtryckaren/inspelningsknappen för att ta bilder eller starta inspelning. Visa kollage i uppspelning .

Avsluta FocusTrack

När du befinner dig i Point of Interest eller ActiveTrack trycker du på knappen Flygpaus en gång på fjärrkontrollen eller på **Stopp** på skärmen för att återgå till Spotlight.

Tryck en gång på Flight Pause-knappen på fjärrkontrollen i Spotlight för att avsluta FocusTrack.

-  • Använd INTE FocusTrack i områden där människor, djur eller fordon rör sig.
- Använd INTE FocusTrack i områden med små eller fina föremål (t.ex. trädgrenar eller kraftledningar), eller transparenta objekt (t.ex. vatten eller glas).
 - Använda drönaren manuellt. I en nödsituation trycker du på knappen Flight Pause eller tryck på Stopp i DJI Fly.
 - Var extra vaksam vid användning av FocusTrack i någon av följande situationer:
 - a. Det spårade motivet rör sig inte på ett jämnt plan.
 - b. Det spårade motivet ändrar form drastiskt i rörelse.
 - c. Det spårade motivet är utom synhåll under en längre period.
 - d. Det spårade motivet rör sig på en snötäckt yta.
 - e. Det spårade motivet har en liknande färg eller ett liknande mönster som den omgivande miljön.
 - f. Belysningen är extremt svag (< 300 lux) eller stark (> 10 000 lux).
 - Se till att följa lokala sekretesslagar och föreskrifter vid användning av FocusTrack.
 - Vi rekommenderar att du endast spårar bilar, båtar och människor. Flyg med försiktighet vid spårning av andra motiv.

- När det gäller motiv i rörelse avser fordon och båtar bilar och små till medelstora yachter. Spåra INTE en fjärrstyrd bil eller båt.
- Motivet som spåras kan oavsiktligt växla till ett annat motiv om de passerar förbi varandra.
- FocusTrack är inaktiverat i läget Explore (Utforska) eller vid inspelning i 5,1K och 120 bps och högre, och Apple ProRes 422HQ/422/422LT.
- När belysningen är otillräcklig och visningssystemen är otillgängliga kan Spotlight och POI fortfarande användas för statiska objekt, men hinderavkänning är inte tillgänglig. ActiveTrack kan inte användas.
- FocusTrack är inte tillgängligt när drönaren befinner sig på marken.
- Det kan hända att FocusTrack inte fungerar korrekt när drönaren flyger nära flygränserna eller i en GEO-zon.

MasterShots

MasterShots håller motivet vid mitten av bilden samtidigt som det utför olika manövrer i följd för att generera ett kort videoklipp.

Använda MasterShots

1. Starta drönaren och få det att sväva minst 2 meter över marken.

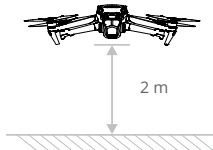

2. I DJI Fly trycker du på ikonen för fotograferingsläget, väljer MasterShots och läser instruktionerna. Se till att du förstår hur du använder fotograferingsläget och att det inte finns några hinder i det omgivande området.
3. Dra-markera ditt målmotiv i kameravyn, ställ in flygräckvidden. Tryck på **Start** för att påbörja inspelningen. Drönaren kommer att flyga tillbaka till sin ursprungsposition när fotograferingen är klar.

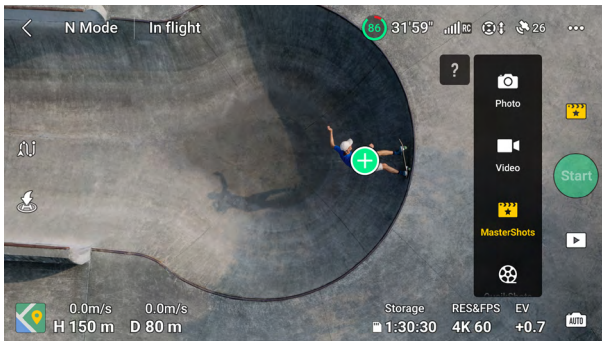

4. Tryck  för att komma åt, redigera eller dela videon på sociala medier.







Avsluta MasterShots

Tryck på knappen Flight Pause en gång eller på  i DJI Fly för att avsluta MasterShots. Drönaren kommer att bromsa och sväva.

-  • Använd MasterShots på platser som är fria från byggnader och andra hinder. Se till att det inte finns några människor, djur eller andra hinder i flygbanan. När belysningen är tillräcklig och omgivningarna är lämpliga för visningssystem kommer drönaren att bromsa in och sväva på plats om ett hinder upptäcks.
- Var uppmärksam på föremål runt omkring drönaren och använd fjärrkontrollen för att undvika kollisioner med drönaren.
- Använd INTE MasterShots i någon av följande situationer:
 - a. När motivet har blockerats under en längre period eller är utanför siktlinjen.
 - b. När motivet har en liknande färg eller ett liknande mönster som omgivningen.
 - c. När motivet är i luften.
 - d. När föremålet rör sig för snabbt.
 - e. Belysningen är extremt svag (<300 lux) eller stark (>10 000 lux).
- Använd INTE MasterShots på platser nära byggnader eller där GNSS-signalen är svag, annars kan flygbanan bli instabil.
- Se till att följa lokala sekretesslagar och föreskrifter vid användning av MasterShots.

QuickShots

QuickShots-fotograferingslägen inkluderar Dronie, Rocket, Circle, Helix, Boomerang och Asteroid. Drönaren spelar in enligt det valda fotograferingsläget och genererar automatiskt ett kort videoklipp. Den här videon kan visas, redigeras eller delas till sociala medier från uppspelning.

-  **Dronie:** Drönaren flyger bakåt och stiger, med kameran låst på motivet.
-  **Rocket:** Drönaren startar med kameran riktad nedåt.
-  **Circle:** Drönaren cirkelar runt motivet.
-  **Helix:** Drönaren stiger och i spiral runt motivet.
-  **Boomerang:** Drönaren flyger runt motivet i en oval bana, stiger när den flyger bort från startpunkten och sjunker när den flyger bakåt. Drönarens startpunkt bildar ena änden på den ovala långa axeln, medan den andra änden är på motsatt sida av motivet sett från startpunkten.
-  **Asteroid:** Drönaren flyger bakåt och uppåt, tar flera bilder och flyger sedan tillbaka till startpunkten. Den genererade videon startar med ett panorama i den högsta positionen och visar sedan utsikten från drönaren vid sänkningen.

-  • Se till att det finns tillräckligt med utrymme vid användning av Boomerang. Tillåt en radie på minst 30 m runt drönaren och ett utrymme på minst 10 m ovanför drönaren.
- Se till att det finns tillräckligt med utrymme vid användning av Asteroid. Tillåt minst 40 m bakom och 50 m ovanför drönaren.

Använda QuickShots

1. Starta drönaren och få det att sväva minst 2 meter över marken.

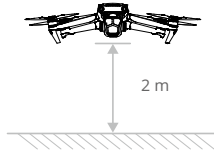

2. I DJI Fly trycker du på lägesikonen för fotografering för att välja QuickShots och följa anvisningarna. Se till att du förstår hur du använder fotograferingsläget och att det inte finns några hinder i det omgivande området.
3. Välj ett fotograferingsläge, dra-markera ditt målmotiv i kameravyn och tryck på **Start** för att påbörja inspelningen. Drönaren kommer att flyga tillbaka till sin ursprungsposition när fotograferingen är klar.

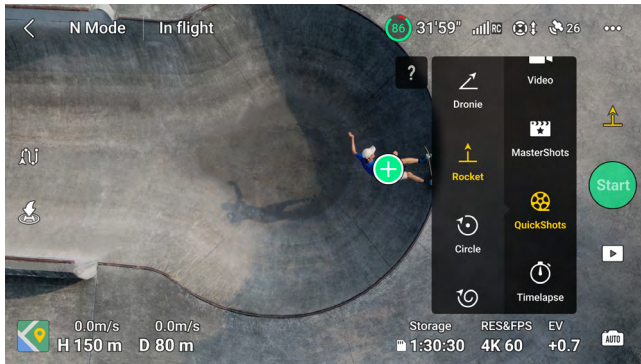

4. Tryck  för att komma åt, redigera eller dela videon på sociala medier.

Avsluta QuickShots

Tryck på knappen Flight Pause en gång eller på  i DJI Fly för att avsluta QuickShots. Drönaren kommer att bromsa och sväva. Tryck på skärmen igen så fortsätter drönaren att fotografera.

Observera: Om du oavsiktligt flyttar på en kontrollspak kommer drönaren att avsluta QuickShots och sväva på plats.

-  • Använd QuickShots på platser som är fria från byggnader och andra hinder. Se till att det inte finns några människor, djur eller andra hinder i flygbanan. När belysningen är tillräcklig och omgivningarna är lämpliga för visningssystem kommer drönaren att bromsa in och sväva på plats om ett hinder upptäcks.
- Var uppmärksam på föremål runt omkring drönaren och använd fjärrkontrollen för att undvika kollisioner med drönaren.
- ANVÄND INTE QuickShots i någon av följande situationer:
 - a. När motivet har blockerats under en längre period eller är utanför siktlinjen.

- b. När motivet är längre bort än 50 m från drönaren.
 - c. När motivet har en liknande färg eller ett liknande mönster som omgivningen.
 - d. När motivet är i luften.
 - e. När föremålet rör sig för snabbt.
 - f. Belysningen är extremt svag (<300 lux) eller stark (>10 000 lux).
- Använd INTE QuickShots på platser nära byggnader eller där GNSS-signalen är svag, annars blir flygbanan instabil.
 - Se till att följa lokala sekretesslagar och förordningar vid användning av QuickShots.

Hypervarv

Lägen för hypervarvsfotografering, inklusive Free (Fritt), Circle (Cirkel), Course Lock (Kurslås) och Waypoint (Vägpunkt).

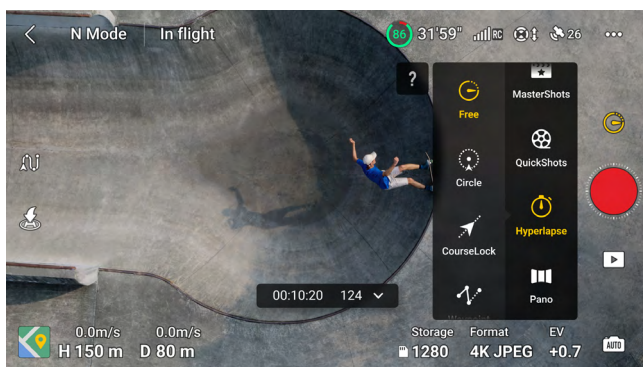

Fri

Drönaren tar automatiskt bilder och genererar en tidsförskjuten video. Free-läget kan användas när drönaren är på marken. Efter start styr du drönarens rörelser och kardanupphängning, vinkla med fjärrkontrollen.

Följ stegen nedan för att använda Fri:

1. Ställ in intervalltid, videons längd och maxhastighet. Skärmen visar antalet bilder som tas och fotograferingstiden.
2. Tryck på avtryckaren/inspelningsknappen för att börja.

Cirkla

Drönaren tar automatiskt bilder vid flygning nära det valda motivet och skapar en intervallbildserie.

Följ stegen nedan för att använda Cirkla:

1. Ställ in intervalltid, videons längd och maxhastighet. Cirkla kan ställas in antingen medurs eller moturs. Skärmen visar antalet bilder som tas och fotograferingstiden.

2. Dra-markera ett motiv på skärmen. Använd girningsspaken för att justera ramen.
3. Tryck på avtryckaren/inspelningsknappen för att börja.

Kurslås

Kurslås gör det möjligt för användaren att fixera flygriktningen. När du använder kurslås kan användare antingen välja ett motiv så att kameran alltid är riktad mot motivet eller inte välja ett motiv så att användaren kan styra drönarens orientering och kardanupphängning.

Följ stegen nedan för att använda kurslås:

1. Ställ in intervalltid, videons längd och hastighet. Skärmen visar antalet bilder som tas och fotograferingstiden.
2. Konfigurera flygriktning.
3. Om det går ska du dra-markera ett motiv. När du har valt motivet kommer drönaren automatiskt att kontrollera orienteringen eller kardanupphängningen för att centrera motivet. Just nu går det inte att justera ramen manuellt.
4. Tryck på avtryckaren/inspelningsknappen för att börja.

Vägpunkter

Drönaren tar automatiskt bilder på en flyglinje för två till fem vägpunkter och genererar en tidsförskjuten video. Drönaren kan flyga i sekvens från vägpunkt 1 till 5 eller 5 till 1.

Följ stegen nedan för att använda vägpunkter:

1. Konfigurera önskade vägpunkter.
2. Ställ in intervalltiden och videons längd. Skärmen visar antalet bilder som tas och fotograferingstiden.
3. Tryck på avtryckaren/inspelningsknappen för att börja.

Drönaren genererar en tidsförskjuten video automatiskt, som är visningsbar under uppspelning. Användare kan välja bildtyp på sidan Settings (Inställningar) > Camera (Kamera) i DJI Fly.



- För optimal prestanda rekommenderas att du använder Hypervarv på en altitud som är högre än 50 m och att du konfigurerar en skillnad på minst två sekunder mellan intervall- och slutartiden.
- Vi rekommenderar att du väljer ett statiskt motiv (t.ex. höga byggnader, kuperad terräng) som finns på ett säkert avstånd från drönaren (längre bort än 15 m). Välj INTE ett motiv som är för nära drönaren.
- När belysningen är tillfredsställande och omgivningarna är lämpliga för visningssystemen kommer drönaren att bromsa in och sväva på plats om ett hinder upptäcks under Hyperlapse. Om belysningen blir otillfredsställande eller omgivningarna inte är lämpliga för visningssystem under Hyperlapse kommer drönaren att fortsätta att fotografera utan hinderavkänning. Flyg med försiktighet.
- Drönaren kommer endast att generera en video om den har tagit minst 25 bilder, vilket är det antal som krävs för att generera en andra video. Videon genereras som standard oavsett om Hyperlapse avslutas normalt eller om drönaren lämnar läget oväntat (t.ex. när låg batterinivå för RTH utlöses).

Waypoint Flight

Waypoint Flight ger drönaren möjlighet att ta bilder under en flygning i enlighet med den vägpunktsflygrutt som genereras av de förinställda vägpunkterna. Points of Interest (POI) kan länkas till vägpunkterna. Kursen kommer att peka mot POI:n under flygningen. En vägpunktsflygrutt kan sparas och upprepas.

Användning av Waypoint Flight

1. Aktivera Waypoint Flight

Tryck på  till vänster om kameravyn i DJI Fly för att aktivera Waypoint Flight.



2. Vägpunktsinställningar

Fäst vägpunkt

Vägpunkter kan fästas på kartan innan du lyfter.

Vägpunkter kan fästas via följande metoder efter start, GNSS krävs.

- Med hjälp av fjärrkontrollen: Tryck en gång på C1-knappen för att fästa en vägpunkt.
- Med hjälp av manöverpanelen: Tryck på  på manöverpanelen för att fästa en vägpunkt.
- Med hjälp av kartan: Ange och tryck på kartan för att fästa en vägpunkt. Standardhöjden för en vägpunkt via kartan är 50 m från startpunkten.

Tryck och håll kvar på en vägpunkt för att flytta dess position på kartan.

-  Vi rekommenderar att du sätter fast vägpunkter när du flyger till platsen för att få ett mer exakt och jämnare bildresultat.
- Drönarens horisontella GNSS-position, höjd från startpunkten, kurs och kardanupphängningens lutning kommer att registreras om vägpunkten är fäst via fjärrkontrollen och manöverpanelen.
- Anslut fjärrkontrollen till internet och ladda ner kartan innan du använder den för att ange en vägpunkt. När vägpunkten är fäst via kartan kan endast drönarens horisontella GNSS-position registreras.

-  Flygrutten kommer att svänga mellan vägpunkterna, och drönarens höjd kan minska under flygrutten. Se till att undvika eventuella hinder nedanför när du anger en vägpunkt.

Inställningar

Tryck på vägpunktsnumret för inställningar, vägpunktsparametrarna beskrivs på följande sätt:

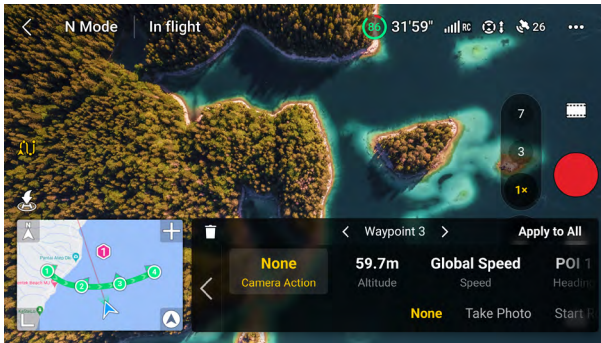

Kameraåtgärd	Kameraåtgärden på vägpunkten. Välj mellan Ingen, Ta foto och Starta eller stoppa inspelning.
Altitud	Vägpunktens höjd från startpunkten. Se till att du startar på samma starthöjd för att erhålla bättre prestanda när en Waypoint Flight upprepas.
Hastighet	Vägpunktens flyghastighet. <ul style="list-style-type: none"> Global hastighet: drönaren flyger med samma hastighet under vägpunktsflygrutten. Anpassad: drönaren accelererar eller bromsar upp i jämn hastighet när den flyger mellan vägpunkter. Den förinställda hastigheten kommer att uppnås när drönaren befinner sig vid vägpunkten.
Kurs	Drönarens kurs för vägpunkten. <ul style="list-style-type: none"> Följ kurs: drönarens kurs i riktning mot den horisontella tangenten till flygrutten. POI*: Tryck på POI-numret för att rikta drönaren mot POI:n. Manuellt: Drönarens kurs kan justeras av användaren under en Waypoint Flight. Anpassad: Dra stapeln för att justera kursen. Kursen kan förhandsgranskas i kartvyn.
Kardanupphängningens lutning	Kardanupphängningens lutning för vägpunkten. <ul style="list-style-type: none"> POI*: Tryck på POI-numret för att rikta kameran mot den specifika POI:n. Manuellt: kardanupphängningens lutning kan justeras av användaren under en Waypoint Flight. Anpassad: dra stapeln för att justera kardanupphängningens lutning.

Zoom	<ul style="list-style-type: none"> • Kamerazoomen på vägpunkten. • Digitalt (1–3x): Dra stapeln för att justera zoomförhållandet. • Manuellt: zoomförhållandet kan justeras av användaren under en Waypoint Flight. • Auto: zoomförhållandet anpassas av drönaren när den flyger mellan två vägpunkter.
------	---

Svävningstid	Varaktigheten av drönarens svävningstid vid den aktuella vägpunkten.
--------------	--

* Innan du väljer POI för kurs eller kardanupphängningens lutning se till att det finns POI:er i flygrutten. Om en POI är länkad till en vägpunkt kommer vägpunktens kurs och kardanupphängningens lutning att återställas i riktning mot POI:n.

Alla inställningar förutom kameraåtgärd kan tillämpas på alla vägpunkter när du väljer Tillämpa på alla. Tryck på  för att ta bort den markerade vägpunkten.

3. POI-inställningar

Tryck på POI på manöverpanelen för att växla till POI-inställningar. Använd samma metod för att fästa en POI som för en vägpunkt.

Tryck på numret på POI:n för att ställa in dess höjd, POI:n kan länkas till en vägpunkt. Flera vägpunkter kan länkas till samma POI och kameran pekar mot POI:n under Waypoint Flight.

4. Planera en Waypoint Flight

Tryck på ●●● eller Nästa för att ställa in parametrar för flygrutten, som t.ex. Global hastighet, Slut på flygning beteendet, Vid förlorad signal och Startpunkt. Inställningarna gäller för alla vägpunkter.

Global hastighet	Flyghastigheten för hela flygrutten. När du har ställt in hastigheten kommer hastigheten för alla vägpunkter att ställas in till denna hastighet.
Slut på flygning	Drönarens beteende efter att flyguppgiften har avslutats. Den kan ställas in på Svävning, RTH, Landning eller Tillbaka till start.
Vid förlorad signal	Drönarens beteende när signalen från fjärrkontrollen försvinner under flygning. Den kan ställas in på RTH, Svävning, Landning eller Fortsätt.
Startpunkt	Efter att du har valt startvägpunkten startas flygrutten från denna vägpunkt och vidare till de efterföljande vägpunkterna.

5. Utföra en Waypoint Flight

- ⚠ • Kontrollera inställningarna för åtgärden för hinderseliminering på Settings (Inställningar) > Safety (Säkerhet) i DJI Fly innan du utför Waypoint Flight. När drönaren är inställd på ByPass (Kringgå) eller Brake (Bromsa) bromsar den och hoverar på plats om ett hinder detekteras under Waypoint Flight. Drönaren kan inte identifiera hinder när Åtgärden för hinderseliminering är inaktiverad. Flyg med försiktighet.
- Undersök omgivningen och se till att det inte finns några hinder på rutten innan du utför Waypoint Flight.

- Se till att drönaren hela tiden håller sig inom din siktlinje (VLOS). Tryck på knappen Flight Pause i en nödsituation.

- 💡 • När signalen försvinner under flygning kommer drönaren att utföra den åtgärd som anges i Vid förlorad signal.
- När Waypoint Flight är avslutad kommer drönaren att utföra den åtgärd som anges i Slut på flygning.

- Tryck på **GO** för att ladda upp flyguppgiften för vägpunktsflygturen Flight. Tryck på **⏏** för att avbryta uppladdningen och återgå till redigeringsstatusen för vägpunktsflygturen Flight.
 - Uppgiften för vägpunktsflygturen kommer att utföras efter uppladdning, och flygningens längd, vägpunkter och avstånd kommer att visas i kameravyn. Kontrollspakinsmatningen ändrar flyghastigheten under en Waypoint Flight.
 - Tryck på **⏏** för att pausa Waypoint Flight efter att uppgiften har påbörjats. Tryck på **▶** för att fortsätta med Waypoint Flight. Tryck på **⊗** för att stoppa Waypoint Flight och återgå till redigeringsstatusen för Waypoint Flight.
6. Bibliotek

När en Waypoint Flight planeras genereras uppgiften automatiskt och sparas varje minut. Tryck på **📖** till vänster för att öppna Bibliotek och spara uppgiften manuellt.

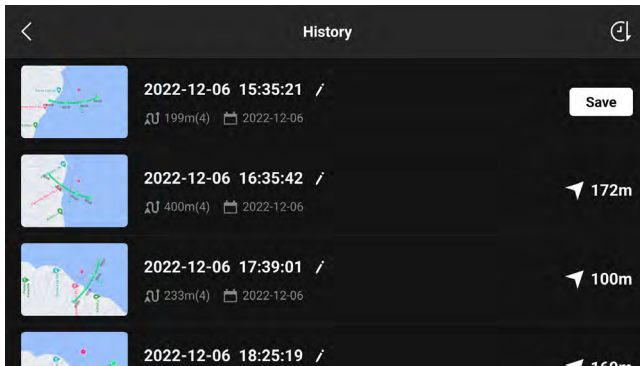

- I biblioteket för flygrutter kan användare kontrollera de sparade uppgifterna och trycka på en uppgift för att öppna eller redigera den.
- Tryck på **/** för att redigera uppgiftens namn.
- Dra åt vänster för att radera en uppgift.
- Tryck på ikonen i övre högra hörnet för att ändra ordningen på uppgifterna.
 - 📅 : uppgifterna kommer att sorteras efter tid.
 - 📏 : uppgifterna kommer att sorteras efter avståndet mellan startvägpunkten och drönarens aktuella position, från det kortaste till det längsta avståndet.

7. Avsluta Waypoint Flight

Tryck på **⏏** för att avsluta Waypoint Flight. Tryck på Spara och Avsluta för att spara uppgiften i biblioteket och avsluta.

Farthållare

Farthållarfunktionen gör det möjligt för drönaren att låsa fjärrkontrollens aktuella kontrollspaksinmatning när förutsättningarna tillåter det. Flyg i den hastighet som motsvarar den aktuella kontrollspaksinmatningen utan att ständigt använda kontrollspaksrörelser. Farthållaren stöder även drönarrörelser, som t.ex. spiralformade rörelser uppåt, genom att utöka kontrollspaksinmatningen.

Användning av farthållare

1. Ställa in farthållarknappen

Gå till DJI Fly, välj Settings (Inställningar) > Control (Kontroll) > Button Customization (Knappinställningar) och ställ sedan in C1-, C2- eller C3-knappen på Farthållare.

2. Aktivera farthållare

- Tryck på knappen Farthållare samtidigt som du trycker på kontrollspaken. Då kommer drönaren att flyga med den aktuella hastigheten enligt kontrollspaksinmatningen. När farthållaren är inställd kan kontrollspaken frigöras för att automatiskt återgå till mitten.
- Innan kontrollspaken återgår till mitten trycker du på farthållarknappen igen för att återställa flyghastigheten baserat på den aktuella kontrollspaksinmatningen.
- Om du trycker på kontrollspaken när den har kommit tillbaka till mitten flyger drönaren med en högre hastighet som baseras på den tidigare hastigheten. I detta fall trycker du på farthållarknappen igen och drönaren kommer att flyga i den högre hastigheten.

3. Koppla ur farthållare

Tryck på farthållarknappen utan att du använder kontrollspaken, tryck på knappen Flight Pause på fjärrkontrollen eller tryck på  på skärmen för att koppla ur farthållaren. Drönaren kommer att bromsa och sväva.



- Farthållaren är tillgänglig i normal-, fotograferings- och sportläget eller i APAS, Free Hyperlapse och FocusTrack.
 - Farthållaren kan inte startas utan att kontrollspaksinmatningen används.
 - Drönaren kan inte aktivera eller avslutar farthållaren i följande situationer:
 - a. När maximala höjden eller maximala avståndet närmar sig.
 - b. När drönaren kopplas bort från fjärrkontrollen eller DJI Fly.
 - c. När drönaren känner av ett hinder och svävar på plats.
 - d. Under RTH eller autolandning.
 - Farthållaren kopplas ur automatiskt när du växlar mellan flyglägena.
 - Hindersavkänningen hos farthållaren anpassar sig till det aktuella flygläget. Flyg med försiktighet.
-

Drönare

DJI Mavic 3 Pro innehåller flygkontroll, videolänksystem, visningssystem, infrarött avkänningsystem, drivsystem och ett Intelligent Flight-batteri.

Drönare

DJI Mavic 3 Pro innehåller flygkontroll, videolänksystem, visningssystem, infrarött avkänningssystem, drivsystem och ett Intelligent Flight-batteri.

Flyglägen

DJI Mavic 3 Pro stöder följande flyglägen. Flyglägena kan växlas via flyglägesomkopplaren på fjärrkontrollen.

Normalläge

Drönaren använder GNSS, visningssystem horisontellt, uppåt och nedåt samt infrarött avkänningssystem för att orientera och stabilisera sig. När GNSS-signalen är stark använder drönaren GNSS för att orientera och stabilisera sig. När GNSS-signalen är svag men det råder tillfredsställande ljusförhållanden och andra miljömässiga förhållanden använder den visningssystemen. När visningssystemen är aktiverade och ljusförhållandena och andra miljömässiga förhållanden är tillfredsställande är den maximala flyghöjdvinkeln 30° och den maximala flyghastigheten 15 m/s.

Sportläge

I Sport-läget använder drönaren GNSS för positionering och drönarsvaren är optimerade för flexibilitet och hastighet, vilket gör den mer responsiv på kontrollspåkrörelser. Obs: Hinderavkänningen är inaktiverad och den maximala flyghastigheten är 21 m/s.

Fotograferingsläge

Cine-läget är baserat på Normal-läget med en begränsad flyghastighet, vilket gör drönaren stabilare under fotograferingen.

Om drönaren flyger inom EU kommer den att växla till låghastighetsläge när flygläget ställs om till C på fjärrkontrollen. Låghastighetsläget begränsar den maximala horisontella flyghastigheten till 2,8 m/s baserat på normalläget, och det finns ingen begränsning för stignings- eller sänkningshastigheten.

Drönaren ändras automatiskt till Attitude-läge (ATTI) när visningssystemen är otillgängliga eller inaktiverade och när GNSS-signalen är svag eller medför störningar i upplevelsena. I ATTI-läget kan drönaren lättare påverkas av omgivningen. Miljöfaktorer, såsom vind, kan resultera i horisontella förändringar, vilket kan innebära risker, speciellt vid flygning i trånga utrymmen. Drönaren kan inte hovra eller bromsa automatiskt. Piloten bör därför landa drönaren så snart som möjligt för att undvika olyckor.



• Flygläget gäller endast för manuell flygning och farthållning.



• Visningssystemen är inaktiverade i sportläge, vilket innebär att drönaren inte kan känna av hinder på den automatiska ruten. Användaren måste vara uppmärksam på den omgivande miljön och styra drönaren för att undvika hinder.

• Maximal hastighet och inbromsningssträcka för drönaren ökar avsevärt i sportläge. En minsta inbromsningssträcka på 30 m krävs i vindfria förhållanden.

- En minsta inbromsningssträcka på 10 m krävs under vindfria förhållanden när drönaren är på väg uppåt eller nedåt i sportläge eller normalläge.
- Drönarens respons ökar avsevärt i Sport-läget, vilket innebär att en liten kontrollspaksrörelse på fjärrkontrollen gör att drönaren förflyttar sig en längre sträcka. Se till att behålla tillräckligt manövreringsutrymme under flygning.

Drönarstatusindikatorer

DJI Mavic 3 Pro har LED-lampor och flygplatsstatusindikatorer framtill.

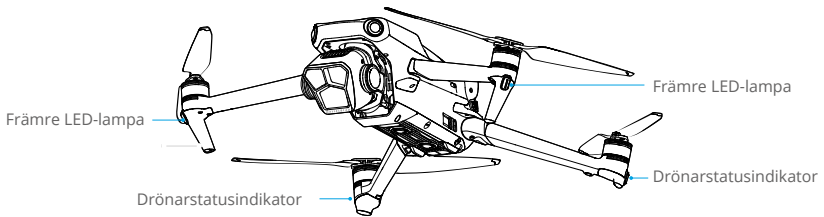

När drönaren är på men motorerna inte är igång lyser LED-lamporna framtill med ett fast rött sken för att visa drönarens riktning.

När drönaren är på men motorerna inte är igång visar drönarstatusindikatorerna flygkontrollsystemets aktuella status. Se tabellen nedan för mer information om drönarstatusindikatorerna.

Drönarstatusindikatorernas beskrivningar

Normal status		
	Blinkar omväxlande med rött, gult och grönt sken	Slå på och utför självdiagnostiktester
	Blinkar gult fyra gånger	Värmer upp
	Blinkar med långsamt grönt sken	GNSS aktiverat
	Blinkar grönt två gånger, upprepade gånger	Visningssystem aktiverat
	Blinkar långsamt med gult sken	GNSS och visningssystemen är inaktiverade (ATTI inställning aktiverad)
Varningstillstånd		
	Blinkar snabbt med gult sken	Signalfel för fjärrkontroll
	Blinkar långsamt med rött sken	Start är inaktiverat, t.ex. på grund av lågt batteri*
	Blinkar snabbt med rött sken	Kritiskt lågt batterinivå
	Fast rött sken	Kritiskt fel
	Blinkar omväxlande rött och gult	Kompasskalibrering krävs



* Om drönaren inte kan lyfta medan statusindikatorerna blinkar långsamt rött ska du starta DJI Fly på fjärrkontrollen för att se detaljerna.

När motorn har startat blinkar LED-lamporna framtill växelvis rött och grönt och drönerstatusindikatorerna blinkar grönt. De gröna ljusen indikerar att drönaren är en obemannad flygfarkost (UAV) och de röda ljusen anger drönarens kurs och position.



-  • För att få bättre filmsekvenser släcks de främre LED-lamporna automatiskt när du fotograferar om de är inställda på auto i DJI Fly. Kraven på ljusförhållanden varierar beroende på regionen. Följ lokala lagar och förordningar.

Return to Home (Återvänd hem, RTH)

Return to Home (Återvänd hem, RTH) återför drönaren till den senast registrerade hempunkten när positioneringssystemet fungerar som det ska. Det finns tre typer av RTH: Smart RTH, låg batterinivå för RTH och felsäker RTH. Drönaren flyger automatiskt tillbaka till hempunkten och landar när Smart RTH startas, drönaren går in i låg batterinivå för RTH eller när signalen mellan fjärrkontrollen och drönaren försvinner under flygning.

	GNSS	Beskrivning
Hempunkt	 10	<p>Den första platsen där drönaren tar emot en kraftfull till måttlig GNSS-signal (markerad med en vit ikon) kommer att registreras som standardhempunkten. Hempunkten kan uppdateras före start så länge drönaren får en annan stark till måttlig GNSS-signal. Om signalen är svag uppdateras inte hempunkten. När hempunkten har registrerats visas ett meddelande i DJI Fly.</p> <p>Om det blir nödvändigt att uppdatera startpunkten under en flygning (t.ex. när användarens position har ändrats) kan startpunkten uppdateras manuellt via sidan Settings (Inställningar) > Safety (Säkerhet) i DJI Fly.</p>

Smart RTH

Om GNSS-signalen är tillräckligt stark kan Smart RTH användas för att återföra drönaren tillbaka till startpunkten. Smart RTH initieras antingen genom att trycka på  i DJI Fly eller genom att trycka på och hålla inne RTH-knappen på fjärrkontrollen tills den avger en signal. Avsluta Smart RTH genom att trycka på  i DJI Fly eller genom att trycka på och hålla in RTH-knappen på fjärrkontrollen. Efter att ha lämnat RTH återfår användarna kontrollen över drönaren.

Avancerad RTH

Avancerad RTH-procedur aktiveras om ljusförhållandena är tillräckliga och miljön är lämplig för visningssystem när Smart RTH utlöses. Drönaren planerar automatiskt den bästa RTH-banan, som kommer att visas i DJI Fly och anpassas efter miljön.

RTH-inställningar

RTH-inställningar är tillgängliga för avancerad RTH. Gå till kameravyn i DJI Fly, tryck på System > Safety (Säkerhet) och sedan RTH.

1. Optimalt: oavsett inställningar för RTH-altitud planerar drönaren automatiskt den optimala

RTH-banan och justerar altituden efter miljöfaktorer som hinder och överföringssignaler. Den optimala RTH-banan innebär att drönaren kommer att färdas kortast möjliga avstånd, vilket sänker strömförbrukningen och förlänger flyttiden.



2. Förinställning: Om flygplanet är längre än 50 m från hempunkten när RTH börjar, planerar flygplanet RTH-banan, flyger till ett öppet område och undviker hinder, stiger till RTH-altituden och återvänder hem längst den bästa vägen.

När drönaren befinner sig 5–50 m från hempunkten när RTH börjar kommer den inte att stiga till RTH-altituden utan istället återvända hem längs den bästa vägen på aktuell altitud.

När drönaren är nära hempunkten kommer den att gå ned medan den flyger framåt om den aktuella altituden är högre än RTH-altituden.



Avancerad RTH-procedur

1. Hempunkten registreras.
2. Avancerad RTH utlöses.
3. Drönaren bromsar in och svävar på plats.
 - a. Om drönaren är mindre än 5 m från hempunkten när RTH-proceduren startar landar den omedelbart.
 - b. Om drönaren är längre än 5 m från hempunkten när RTH-proceduren börjar kommer den att planera den bästa banan baserat på RTH-inställningarna och flyga till hempunkten samtidigt som den upptäcker hinder och undviker GEO-zoner. Drönarens front pekar alltid i samma riktning som flygriktningen.
4. Drönaren flyger automatiskt i enlighet med RTH-inställningarna, omgivningarna och överföringssignalen under RTH.
5. När drönaren har nått hempunkten landar den och motorn stannar.

Rak RTH-linje

Drönaren kommer att påbörja rak RTH-linje när ljusförhållandena är otillräckliga och miljön inte är lämplig för avancerad RTH.

Rak linje för RTH-procedur:

1. Hempunkten registreras.
2. Rak RTH-linje utlöses.
3. Drönaren bromsar in och svävar på plats.
 - a. Om drönaren är längre än 50 m från hempunkten när RTH-proceduren börjar stiger drönaren först upp till en höjd av 20 m (detta steg hoppas över om den aktuella höjden är högre än 20 m), därefter justerar drönaren sin orientering och stiger upp till den förinställda höjden för RTH-proceduren och flyger till hempunkten. Om den aktuella altituden är högre än RTH-altituden kommer drönaren att flyga till hempunkten för den aktuella altituden.
 - b. Om drönaren är på ett avstånd på 5 till 50 m från hempunkten när RTH-proceduren börjar justeras drönarens riktning och den flyger till hempunkten vid innevarande höjd. Om den aktuella höjden är lägre än 2 m när RTH-proceduren börjar stiger drönaren till 2 m och flyger tillbaka till hempunkten.
 - c. Om drönaren är mindre än 5 m från hempunkten när RTH-proceduren startar landar den omedelbart.
4. När drönaren har nått hempunkten landar den och motorn stannar.

-
-  • Under avancerad RTH kommer drönaren automatiskt att justera flyghastigheten efter miljöfaktorer som vindhastighet och hinder.
- Drönaren kan inte undvika små eller fina föremål som trädgrenar eller kraftledningar. Flyg drönaren till ett öppet område innan du använder Smart RTH.
 - Ställ in avancerad RTH som förinställning om det finns kraftledningar eller torn som drönaren inte kan undvika på RTH-banan och se till att RTH-altituden är högre än alla hinder.
 - Drönaren kommer att bromsa in och återvända till hempunkten i enlighet med de senaste inställningarna om RTH-inställningarna ändras under RTH.
 - Om inställd maxaltitud är lägre än aktuell altitud under RTH kommer drönaren att gå ner på maxhöjden och återvända hem.
 - RTH-altituden kan inte ändras under RTH.
 - Om det är stor skillnad i aktuell altitud och RTH-altitud kan strömförbrukningen inte beräknas exakt på grund av vindhastigheter på olika höjder. Var extra uppmärksam på batterinivån och varningsmeddelanden i DJI Fly.
 - Avancerad RTH är inte tillgänglig om ljusförhållandena och omgivningen inte är lämpliga för visningssystem vid start eller RTH-procedur.
 - Under Avancerad RTH kommer drönaren att gå in i rak RTH-linje (Straight Line RTH) om ljusförhållandena och miljön inte är lämpliga för visningssystem och drönaren inte kan upptäcka hinder. En lämplig RTH-höjd måste ställas in innan du går in i RTH.

- När fjärrkontrollens signal är normal under Avancerad RTH kan lutningsspaken användas för att styra flyghastigheten, men orientering och höjd kan inte kontrolleras och drönaren kan inte flygas åt vänster eller höger. Acceleration använder mer energi. Drönaren kan inte upptäcka hinder om flyghastigheten överskrider den effektiva avkänningshastigheten. Drönaren bromsar in, svävar på plats och avslutar RTH-proceduren om lutningsspaken dras ned helt. Drönaren kan styras efter att lutningsspaken släppts.
- Om startpunkten ligger i höjdzonerna medan drönaren befinner sig utomhus kommer den avancerade RTH-funktionen att flyga drönaren under höjmgränsen, som kan vara lägre än den inställda RTH-höjden. Flyg med försiktighet.
- När fjärrkontrollens signal är normal under rak linje RTH kan flyghastigheten och höjden kontrolleras med fjärrkontrollen, men drönarens orientering kan inte kontrolleras och den kan inte flygas till vänster eller höger. Drönaren kan inte upptäcka hinder om lutningsspaken används för att accelerera och flyghastigheten överstiger den effektiva avkänningshastigheten. När drönaren stiger uppåt eller rör sig framåt kan användaren röra kontrollspaken i motsvarande riktning för att få drönaren att avsluta RTH. Släpp kontrollspaken för att återfå kontrollen över drönaren.
- Om drönaren når maxhöjden medan den stiger under RTH-proceduren stannar den och återgår till hempunkten på innevarande höjd.
- Om drönaren når maxhöjd under stigning efter att ha upptäckt hinder framför sig svävar den på plats.

Låg batterinivå för RTH

När batterinivån i det intelligenta flygbatteriet är för låg, och det inte finns tillräcklig effekt för att återvända till startpunkten, ska du landa drönaren så snart som möjligt.

För att undvika onödig fara som orsakas av otillräcklig strömförsörjning beräknar drönaren automatiskt om batterinivån är tillräcklig för att återgå till hempunkten baserat på aktuell position, miljö och flyghastighet. Ett varningsmeddelande visas i DJI Fly när batterinivån är låg och endast tillräcklig för att genomföra en RTH-flygning. Drönaren flyger automatiskt till startpunkten om ingen åtgärd vidtas efter en 10 sekunders nedräkning.

Användaren kan avbryta RTH genom att trycka på RTH-knappen på fjärrkontrollen. En låg batterinivåvarning visas endast en gång under en flygning. Om RTH avbryts efter varningen kanske det intelligenta batteriet inte har tillräckligt med kraft för att drönaren ska kunna landa säkert, vilket kan leda till att drönaren kraschar eller försvinner.

Drönaren landar automatiskt om aktuell batterinivå endast kan stödja drönaren tillräckligt länge för att landa från den aktuella altituden. Automatisk landning kan inte avbrytas, men fjärrkontrollen kan användas för att ändra drönarens horisontella rörelse och landningshastighet under landningsprocessen. Om det finns tillräckligt med kraft kan gaspådragsspaken användas för att få drönaren att stiga med en hastighet på 1 m/s.

Vid automatisk landning ska du flytta drönaren horisontellt för att hitta en lämplig plats att landa på så snart som möjligt. Drönaren kommer att falla om användaren fortsätter att pressa gaspådragsspaken uppåt tills strömmen är förbrukad.

Felsäker RTH

Drönarens åtgärd när fjärrkontrollsignalen försvinner kan ställas in på RTH, landning eller sväva i Setting (Inställning) > Safety (Säkerhet) > Advanced Safety Settings (Avancerade säkerhetsinställningar) i DJI Fly. Om hempunkten registrerades och kompassen fungerar normalt aktiveras felsäker RTH automatiskt om fjärrkontrollens signal förloras i mer än 6 sekunder.

När ljusförhållandena är tillfredsställande och visningssystemen fungerar normalt visar DJI Fly den RTH-bana som genererades av drönaren innan fjärrkontrollens signal förlorades med avancerad RTH i enlighet med RTH-inställningarna. Drönaren stannar kvar i RTH-proceduren även om fjärrkontrollens signal återställs. DJI Fly uppdaterar RTH-banan därefter.

När ljusförhållandena inte är tillräckliga och visningssystemen inte är tillgängliga försätts drönaren i Ursprunglig RTH-rutt.

Procedur för ursprunglig RTH-rutt:

1. Drönaren bromsar in och svävar på plats.
2. a. Om drönaren är längre än 50 m från hempunkten justerar den sin orientering och flyger bakåt i 50 m på sin ursprungliga flygrutt innan den går in i rak RTH-linje.
b. Om drönaren är längre än 5 m men mindre än 50 m från hempunkten går den in i rak RTH-linje-läge.
c. Om drönaren är mindre än 5 m från hempunkten när RTH-proceduren startar landar den omedelbart.
3. När drönaren har nått hempunkten landar den och motorn stannar.

Drönaren går in i eller stannar kvar i rak RTH-linjeläge om fjärrkontrollens signal återställs under RTH.



- Om RTH-proceduren utlöses genom DJI Fly och drönaren befinner sig längre bort än 5 m från hempunkten visas ett meddelande i appen om att användaren ska välja ett landningsalternativ.
- Det kan hända att drönaren inte kan återgå till hempunkten om GNSS-signalen är svag eller otillgänglig. Drönaren kan gå in i ATTI-läge om GNSS-signalen blir svag eller otillgänglig efter att ha gått in i felsäker RTH. Drönaren svävar på plats en stund före landning.
- Det är viktigt att konfigurera en lämplig RTH-altitud före varje flygning. Starta DJI Fly och konfigurera RTH-höjden. Standardaltituden för RTH är 100 m.
- Drönaren kan inte känna av hinder under felsäker RTH om visningssystemen är otillgängliga.
- GEO-zoner kan påverka RTH-proceduren. Undvik att flyga nära GEO-zoner.
- Det kan hända att drönaren inte kan återgå till hempunkten när vindhastigheten är för hög. Flyg med försiktighet.
- Var uppmärksam på små eller fina föremål (t.ex. trädgrenar eller kraftledningar) eller transparenta föremål (t.ex. vatten eller glas) i RTH-proceduren. Avsluta RTH-proceduren och kontrollera drönaren manuellt i en nödsituation.
- RTH-proceduren är kanske inte tillgänglig i vissa miljöer även om visningssystemen fungerar. I sådana situationer avslutar drönaren RTH-proceduren.

Landningsskydd

Om användaren utlöser RTH eller automatisk landning med hjälp av fjärrkontrollen eller appen aktiveras landningsskyddet under Smart RTH.

Landningsskyddet aktiveras när drönaren går in för landning.

1. Med landningsskydd detekterar drönaren automatiskt underlaget och landar på lämplig mark.
2. Om marken bedöms som olämplig för landning kommer drönaren att sväva och vänta på pilotbekräftelse.
3. Om landningsskyddet inte är igång visar DJI Fly ett landningsmeddelande när drönaren stigit ned till 0,5 m från marken. Klicka på bekräfta eller tryck ner gasreglaget hela vägen ner och håll kvar det i en sekund så landar drönaren.

Precisionslandning

Drönaren skannar och försöker automatiskt matcha terrängfunktionerna nedan under RTH. Drönaren landar när den aktuella terrängen matchar hempunktsterrängen. Ett meddelande visas i DJI Fly om terrängmatchningen misslyckas.



- Landningsskydd aktiveras under precisionslandning.
 - Precisionslandningsprestandan är föremål för följande:
 - a. Hempunkten måste registreras efter start och får inte ändras under flygningen. Annars får drönaren inget register för startpunktens terrängfunktioner.
 - b. Under start måste drönaren stiga vertikalt 7 m innan den rör sig horisontellt.
 - c. Hempunktens terräng måste i stort sett vara oförändrad.
 - d. Hempunktens terräng måste vara tydlig. Terräng som snötäckt fält är inte lämplig.
 - e. Ljuförhållanden får inte vara för ljusa eller för mörka.
 - Följande åtgärder är tillgängliga under precisionslandning:
 - a. Tryck gasreglaget nedåt för att påskynda landningen.
 - b. För kontrollspakarna i valfri riktning, med undantag för gasriktning, för att stoppa precisionslandning. Drönaren landar vertikalt efter att kontrollspakarna har släppts.
-

Vision Systems och Infrarött avkänningssystem

DJI Mavic 3 Pro är utrustad med både ett infrarött avkänningssystem och visningssystem horisontellt, uppåt och nedåt.

Uppåt- och nedåtvisningssystemen består av två kameror vardera, och framåt-, bakåt- och laterala visningssystem består av sammanlagt fyra kameror.

Det infraröda avkänningssystemet består av två infraröda 3D-moduler. Nedåtvisningssystemet och det infraröda avkänningssystemet hjälper drönaren att bevara sin aktuella position, sväva med större exakthet och att flyga inomhus eller i andra miljöer där GNSS är otillgängligt.

Hjälpbelysningen som är placerad på undersidan av drönaren kan stödja nedåtvisningssystemet. Den slås automatiskt på som standard i dåligt upplysta miljöer när flyghöjden är mindre än 5 m. Användarna kan även slå på eller stänga av den manuellt i DJI Fly-appen. Varje gång drönaren startas om återgår hjälpbelysningen på undersidan till standardinställningen Auto.

- ⚠ • Hjälpbelysningen är inställd på auto när den används inom EU och kan inte ändras. LED-lamporna på drönarens främre armar är alltid på när de används inom EU och kan inte ändras.

Horisontellt rundstrålande visningssystem

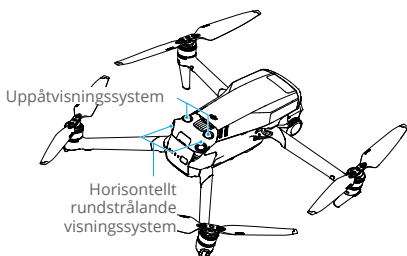
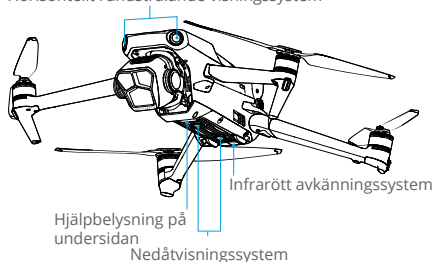

Detektionsområde

Framåtvisningssystem	Precisionsmättningsområde: 0,5–20 m; FOV: 90° (horisontellt), 103° (vertikalt)
Bakåtvisningssystem	Precisionsmättningsområde: 0,5–16 m; FOV: 90° (horisontellt), 103° (vertikalt)
Lateralt visningssystem	Precisionsmättningsområde: 0,5–25 m; FOV: 90° (horisontellt), 85° (vertikalt)
Uppåtvisningssystem	Precisionsmättningsområde: 0,2–10 m; FOV: 100° (framåt och bakåt), 90° (vänster och höger)
Nedåtvisningssystem	Precisionsmättningsområde: 0,3–18 m; FOV: 130° (framåt och bakåt), 160° (vänster och höger) Nedåtvisningssystemet fungerar som bäst när drönaren har en altitud på 0,5 till 30 m.

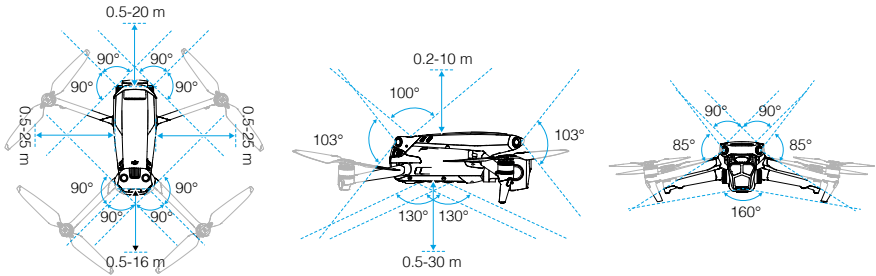

Använda Vision System

Positioneringsfunktionen i nedåtvisningssystemet kan användas när GNSS-signalerna är otillgängliga eller svaga. Den aktiveras automatiskt i normal- eller fotograferingsläget.

Visningssystemen horisontellt och uppåt aktiveras automatiskt när drönaren aktiveras, om den är i läge Normal eller Cine och Obstacle Avoidance (Hinderavkänning) är inställd på Bypass (Kringgå) eller Brake (Bromsa) i DJI Fly. Drönaren kan aktivt bromsa när den upptäcker hinder med hjälp av visningssystemen horisontellt och uppåt. Visningssystemen horisontellt och uppåt fungerar bäst med adekvat belysning och tydligt markerade eller texturerade hinder. På grund av tröghet måste användare se till att drönaren bromsar inom ett rimligt avstånd.

- ⚠ • Var uppmärksam på flygmiljön. Visningssystemen och det infraröda avkänningssystemet fungerar enbart under begränsade förhållanden och kan inte ersätta mänsklig kontroll och bedömning. Var alltid uppmärksam under en flygning på den omgivande miljön och varningarna från DJI Fly och var ansvarig för flygningen och att upprätthålla kontrollen över drönaren i alla lägen.
- Nedåtvisningssystemet fungerar bäst när drönaren befinner sig på 0,5–30 m höjd om ingen GNSS är tillgänglig. Extra försiktighet krävs om altituden för drönaren är över 30 m, då siktpositionsprestandan kan påverkas.
- I dåligt upplysta miljöer kan det hända att visningssystemen inte uppnår optimal positionsprestanda även om hjälpbelysningen på undersidan är påslagen. Flyg försiktigt om GNSS-signalen är svag i sådana miljöer.
- Nedåtvisningssystemet kanske inte fungerar korrekt när drönaren flyger i närheten av vatten. Därför kanske drönaren inte aktivt kan undvika vatten nedanför vid landning. Vi rekommenderar att flygkontrollen bibehålls hela tiden, göra rimliga bedömningar utgående från den omgivande miljön och att undvika att förlita sig för mycket på nedåtvisningssystemet.
- Visningssystemet kan inte fungera korrekt i närheten av ytor utan tydliga mönstervariationer eller där ljuset är för svagt eller för starkt. Visningssystemet kan inte fungera korrekt i följande situationer:
 - a. Flyga i närheten av monokroma ytor (t.ex. kolsvart, vitt, rött eller grönt).
 - b. Flyga i närheten av högreflekterande ytor.
 - c. Flyga i närheten av vatten eller transparenta ytor.
 - d. Flyga i närheten av rörliga ytor eller föremål.

- e. Flyga i ett område med frekventa och drastiska ändringar i belysningen.
 - f. Flyga i närheten av extremt mörka (< 10 lux) eller ljusa (> 40 000 lux) ytor.
 - g. Flyga i närheten av ytor som kraftfullt reflekterar eller absorberar infraröda vågor (t.ex. speglar).
 - h. Flyga i närheten av ytor utan tydliga mönster eller texturer.
 - i. Flyga i närheten av ytor med upprepade identiska mönster eller texturer (t.ex. plattor med samma design).
 - j. Flyga nära hinder med små ytområden (t.ex. trädgrenar).
- Håll alltid sensorerna rena. GÖR INGEN repa eller åverkan på sensorerna. ANVÄND INTE drönaren i dammiga eller fuktiga miljöer.
 - Visningssystemkamerorna kan behöva kalibreras efter en längre tids förvaring. Ett meddelande visas i DJI Fly och kalibreringen utförs automatiskt.
 - Flyg INTE när det är regnigt, dimmigt eller när sikten är sämre än 100 m.
 - Kontrollera följande varje gång före start:
 - a. Se till att det inte finns några klistermärken eller andra hinder över glaset på de infraröda avkänningssystemen och visningssystemen.
 - b. Använd en mjuk trasa om det finns smuts, damm eller vatten på glaset av visningssystemen och de infraröda avkänningssystemen. Använd inga rengöringsprodukter som innehåller alkohol.
 - c. Kontakta DJI Support om det uppstått skada på linserna till de infraröda avkännings- och visningssystemen.
 - Utsätt INTE det infraröda sensorsystemet för hinder.
-

Advanced Pilot Assistance Systems (APAS 5.0)

Funktionen Advanced Pilot Assistance Systems 5.0 (APAS 5.0) är tillgänglig i normalläge och fotograferingsläge. När APAS är aktiverat kommer drönaren att fortsätta svara på användarens kommandon och planera sin bana i enlighet med både kontrollspaksinmatningar och flygmiljö. APAS gör det enklare att undvika hinder, få snyggare bilder och ger en bättre flygupplevelse.

Fortsätt att flytta kontrollspakarna i valfri riktning. Drönaren undviker hinder genom att flyga över, under eller till vänster eller höger om hindret. Drönaren kan också reagera på kontrollspakens inmatning samtidigt som hinder undviks.

När APAS är aktiverat kan drönaren stoppas genom att trycka på knappen Flight Pause (Flygpaus) på fjärrkontrollen. Drönaren bromsar och svävar i tre sekunder och väntar på ytterligare pilotkommandon.

För att aktivera APAS, öppna DJI Fly, gå till Settings (Inställningar) > Safety (Säkerhet) och aktivera Bypass (Kringgå). Välj normal- eller nifty-läge när du använder Bypass (Kringgå). I nifty-läget kan drönaren flyga snabbare, smidigare och närmare hinder för att få bättre filmsekvenser samtidigt som det undviker hinder. Däremot ökar risken för kollision med hinder. Flyg med försiktighet.

Nifty-läget fungerar inte normalt i följande situationer:

1. När drönarens orientering ändras snabbt vid flygning nära hinder.
2. När du flyger förbi trånga hinder som t.ex. trädkronor eller buskar i hög hastighet.
3. När du flyger nära hinder som är för små för att upptäckas.
4. När du flyger med propellerskyddet.

Landningsskydd

Landningsskydd aktiveras om hinderavkänning är inställt på ByPass (Kringgå) eller Brake (Bromsa) och användaren drar gasspaken nedåt för att landa drönaren. Landningsskyddet aktiveras när drönaren går in för landning.

1. Under landningsskyddet detekterar drönaren automatiskt om ett område är lämpligt för landning och landar sedan drönaren.
2. Om marken bedöms vara olämplig för landning svävar drönaren när den går ner till 0,8 m över marken. Dra gasspaken nedåt i minst fem sekunder så landar drönaren utan hinderavkänning.



- Se till att använda APAS när visningssystemen är tillgängliga. Se till att det inte finns några människor, djur, föremål med litet ytområde (t.ex. trädgrenar), eller transparenta föremål (t.ex. glas eller vatten) tillsammans med önskad flygbana.
- Se till att använda APAS när nedåtvissningssystemet är tillgängligt eller GNSS-signalen är stark. APAS kanske inte fungerar korrekt när drönaren flyger över vatten eller snöbetäckta områden.
- Var extra försiktig när du flyger i extremt mörka (< 300 lux) eller ljusa (> 10 000 lux) miljöer.
- Kontrollera DJI Fly och se till att APAS fungerar som det ska.
- Det kan hända att APAS inte fungerar korrekt när drönaren flyger nära flygränserna eller i en GEO-zon.

Flygregistrerare

Flygdata, inklusive flygtelemetri, drönarstatusinformation och andra parametrar sparas automatiskt i den interna dataregistreraren för drönaren. Uppgifterna kan nås med hjälp av DJI Assistant 2 (Serien med konsumentdrönare).

Propellrar

Det finns två typer av DJI Mavic 3 Pro-propellrar med snabbfrikoppling som är avsedda att rotera i olika riktningar. Markeringar används för att indikera vilka propellrar som ska användas till vilka motorer. Se till att matcha propellern och motorn i enlighet med instruktionerna.

Montera propellrarna

Montera propellrarna med markeringarna i motorernas markeringar och de ommarkerade propellrarna i motorer som saknar markeringar. Håll i motorn, tryck ned propellern och rotera i den markerade riktningen på propellern tills den fälls upp och låses på plats.

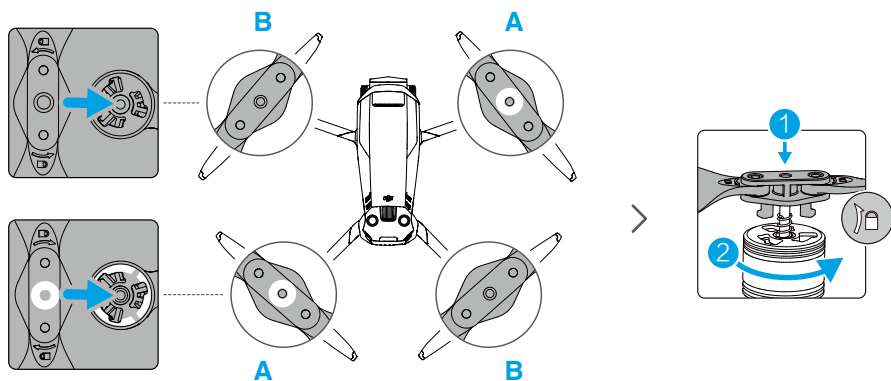

Demontera propellrarna

Håll i motorn, tryck ned propellern och rotera i motsatt riktning på propellern tills den fälls upp och låses på plats.

- ⚠ • Propellerknivarna är vassa. Hanteras med försiktighet.
- Använd bara originalpropellrar från DJI. **BLANDA INTE** olika propellertyper.
- Propellrar är förbrukningsdelar. Köp ytterligare propellrar om det behövs.
- Se till att propellrar och motorerna är ordentligt monterade före varje flygning.
- Se till att alla propellrar är i gott skick före varje flygning. **ANVÄND INTE** gamla, trasiga eller brutna propellrar.
- Håll dig borta från roterande propellrar och motorer för att undvika personskador.

- För att undvika att propellrarna skadas ska du placera drönaren i den riktning som visas i transportfodralet under transport eller förvaring. Du får INTE trycka eller böja propellrarna. Om propellrarna skadas kan flygprestandan påverkas.
- Se till att motorerna är säkert monterade och roterar jämnt. Landa omedelbart med drönaren om en motor fastnar och inte kan rotera fritt.
- FÖRSÖK INTE modifiera strukturen på motorerna.
- RÖR INTE och låt inte händer eller kroppsdelar komma i kontakt med motorerna efter flygningen, eftersom de kan vara mycket heta.
- BLOCKERA INTE några ventilationshål på motorerna eller drönarhuset.
- Kontrollera att ESC-funktionen låter normalt när den är påslagen.

Intelligent Flight-batteri

Mavic 3 Intelligent Flight Battery är ett batteri på 15,4 V, 5000 mAh med smart laddning och urladdning.

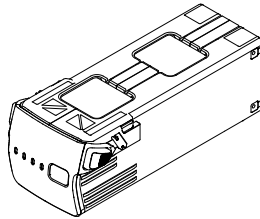

Batterifunktioner

1. Batterinivådisplay: batterinivån för LED-lamporna visar aktuell batterinivå.
2. Auto-urladdningsfunktion: för att förhindra svällning laddar batteriet automatiskt ur till 96 % av batterinivån när det är överksam i tre dagar och till 60 % av batterinivån när det är överksam i nio dagar. Det är normalt att måttlig värme alstras av batteriet under urladdningsprocessen.
3. Under laddningen balanseras spänningen i battericellerna automatiskt.
4. Överladdningsskydd: batteriet slutar automatiskt att laddas när det är fulladdat.
5. Temperaturdetektering: för att förebygga skador laddas batteriet bara om temperaturen är mellan 5–40 °C.
6. Överströmsskydd: batteriet slutar ladda om ett strömöverskott detekteras.
7. Överurladdningsskydd: urladdningen upphör automatiskt för att förhindra för stor urladdning när batteriet inte används. Kortslutningsskydd är inte aktiverat när batteriet används.
8. Kortslutningsskydd: strömförsörjningen avbryts automatiskt om en kortslutning upptäcks.
9. Battericellsskadeskydd: appen visar ett varningsmeddelande när en skadad battericell detekteras.

10. Viloläge: Batteriet stängs av efter 20 minuters inaktivitet för att spara ström. Om batterinivån är mindre än 5 % övergår batteriet i viloläge efter sex timmars överksamhet för att förhindra hastig urladdning. I viloläge tänds inte batterinivåindikatorerna. Ladda batteriet för att väcka det från viloläge.
11. Kommunikation: information om batteriets spänning, kapacitet och ström överförs till drönaren.

⚠ • Se Säkerhetsriktlinjer och batteristickers före användning. Användare ska ta fullt ansvar för all drift och användning.

Användning av batteriet

Kontroll av batterinivån

Tryck på strömknappen en gång för att kontrollera laddningsnivån.

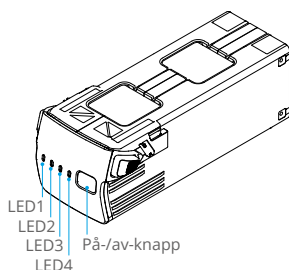

☰ Laddningsnivåindikatorer visar effektivnivån i batteriet under urladdning. Indikatorernas status definieras nedan:

● : LED är tätt

◐ : LED blinkar

○ : LED är av

LED1	LED2	LED3	LED4	Batterinivå
●	●	●	●	88 %–100 %
●	●	●	◐	76 %–87 %
●	●	●	○	63 %–75 %
●	●	◐	○	51 %–62 %
●	●	○	○	38 %–50 %
●	◐	○	○	26 %–37 %
●	○	○	○	13 %–25 %
◐	○	○	○	0 %–12 %

Starta/stänga av

Tryck på strömbrytaren en gång och sedan en gång till, och håll in i två sekunder för att starta eller stänga av batteriet. LED-displayen för laddningsnivå visar laddningsnivån när drönaren är igångsatt.

Meddelande om låg temperatur

1. Batterikapaciteten minskar avsevärt vid flygning i låga temperaturer från -10° till 5°C . Vi rekommenderar att du svävar med drönaren en stund för att värma upp batteriet. Se till att ha ett fulladdat batteri före start.
2. Batterier kan inte användas i miljöer med mycket låg temperatur som understiger -10°C .
3. I miljöer med låg temperatur avslutar du flygningen så fort DJI Fly visar varningsmeddelandet för låg batterinivå.
4. För att säkerställa optimal prestanda för batteriet förvarar du det i en temperatur som överstiger 20°C .
5. Den minskade batterikapaciteten i miljöer med låg temperatur minskar vindhastighetsmotståndet för drönaren. Flyg med försiktighet.
6. Var extra försiktig när du befinner dig på hög höjd.

Ladda batteriet

Ladda batteriet fullt ut före varje användning. Det rekommenderas att använda laddningsenheterna som tillhandahålls av DJI, såsom DJI 100 W USB-C-strömadapter, den bärbara DJI 65 W-laddaren eller annan USB Power Delivery-laddare.

Användning av en laddare

1. Anslut laddaren till ett AC-eluttag ($100\text{--}240\text{ V}$, $50/60\text{ Hz}$; använd en strömkabel med lämpliga specifikationer för laddning och använd en strömadapter om det behövs).
2. Anslut drönaren till laddaren med batteriladdningskabeln med batteriet avstängt.
3. LED-lampan för laddningsnivå visar aktuell batterinivå under laddning.
4. Intelligent Flight-batteriet är fulladdat när alla LED-lampor för batterinivå är släckta. Koppla bort laddaren när batteriet är fulladdat.

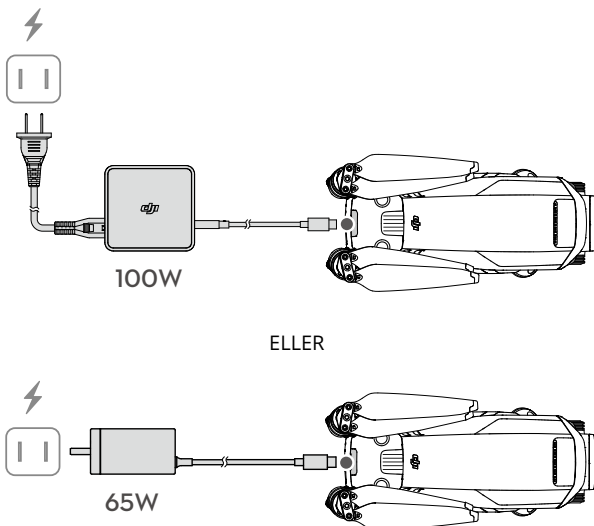

- ⚠ • LADDA INTE det intelligenta flygbatteriet omedelbart efter flygningen, eftersom det kan vara för varmt. Vänta tills batteriet har svalnat till arbetstemperatur innan det laddas igen.
 - Laddaren stoppar laddningen av batteriet om battericellstemperaturen inte ligger inom driftområdet 5 ° till 40 °C. Den perfekta laddningstemperaturen ligger mellan 22 och 28 °C.
 - Ladda batteriet helt minst en gång var tredje månad för att bevara tillståndet hos batteriet.
-
- 💡 • Av säkerhetsskäl bör du hålla batterierna på en låg laddningsnivå under transport. Före transport rekommenderas det att batterierna laddas ur till 30 % eller lägre.

Tabellen nedan visar batteriets laddningsnivå under laddningen.

LED1	LED2	LED3	LED4	Batterinivå
				0 %-50 %
				51 %-75 %
				76 %-99 %
				100 %

Att använda laddningshubben

DJI Mavic 3-seriens 100 W batteriladdningshubb är avsedd för användning med Mavic 3 Intelligent Flight-batterier. När den används tillsammans med DJI 100 W USB-C-strömadapter kan den ladda upp till tre Intelligent Flight-batterier i sekvens från hög till låg laddningsnivå. Laddningstiden för ett batteri är cirka 1 timme och 10 minuter.

Laddning

1. Sätt i Intelligent Flight-batteriet i drönarens batterifack. Anslut laddningshubben till ett eluttag (100-240 V, 50-60 Hz) med hjälp av DJI 100 W USB-C-strömadaptern.
2. Intelligent Flight-batteriet med den högsta laddningsnivån laddas först och sedan laddas resten i följd enligt deras laddningsnivåer. Se avsnittet Beskrivning av status-LED-indikator för mer information om LED-lampans blinkmönster.
3. Intelligent Flight-batteriet kan kopplas bort från laddningshubben när laddningen är klar.

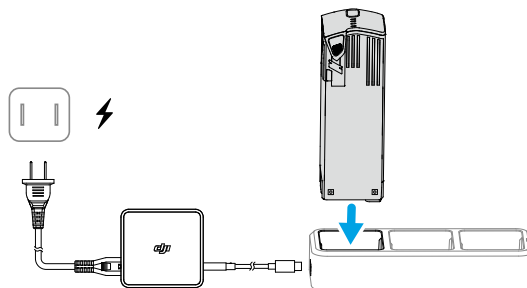

Beskrivningar av status-LED-lampan

Blinksignalmönster	Beskrivning
Fast gult sken	Inget batteri är isatt.
Pulserar grönt	Laddning
Fast grönt sken	Alla batterier är fulladdade
Blinkar gult	Batteriernas temperatur är för låg eller för hög (ingen åtgärd behövs)
Fast rött sken	Strömförsörjning eller batterifel (ta ut och sätt i batterierna igen eller koppla ur och koppla in laddaren)



- Vi rekommenderar att du använder en DJI 100 W USB-C-strömadapter när du använder laddningshubben för att ladda Mavic 3 Intelligent Flight-batterier.
- Laddningshubben är endast kompatibel med BWX260-5000-15.4 Intelligent Flight-batterier. Försök INTE använda laddningshubben med andra batterimodeller.
- Placera laddningshubben på en plan och stabil yta när den används. Se till att enheten är ordentligt isolerad för att förhindra brandrisk.
- Vidrör INTE metallterminalerna på batteriportarna.
- Rengör metallterminalerna med en ren, torr trasa om det finns synliga avlagringar.

Batteriskyddsmekanismer

Batteriets LED-indikatorer kan visa batteriskyddsindikeringarna som utlöstes genom onormala laddningsförhållanden.

Batteriskyddsmekanismer					
LED1	LED2	LED3	LED4	Blinksignalmönster	Status
				LED2 blinkar två gånger per sekund	För hög ström detekterad
				LED2 blinkar tre gånger per sekund	Kortslutning detekterad
				LED3 blinkar två gånger per sekund	För hög laddning detekterad
				LED3 blinkar tre gånger per sekund	Överspänningsladdare detekterad
				LED4 blinkar två gånger per sekund	Laddningstemperaturen är för låg
				LED4 blinkar tre gånger per sekund	Laddningstemperaturen är för hög

Om batteriskyddsmekanismerna aktiveras ska du koppla ur batteriet från laddaren för att återuppta laddningen och sedan koppla in det igen. Om laddningstemperaturen är avvikande ska du vänta tills den återgår till det normala. Batteriet fortsätter automatiskt att laddas utan att du behöver koppla ur och sätta i laddaren igen.

Insättning/avlägsnande av batteriet

Mata in Intelligent Flight-batteriet i drönarens batterifack. Se till att det är säkert monterat och att batterispännena klickar fast på plats.

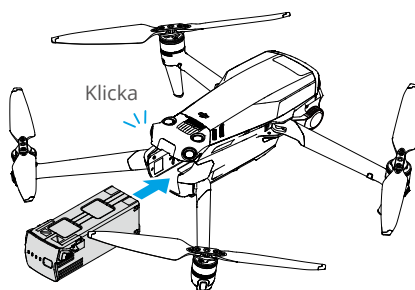

Tryck och håll på den mönstrade delen av batterispännena på sidorna av Intelligent Flight-batteriet för att ta bort det från facket.

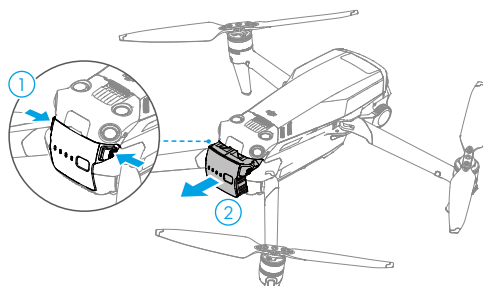

-
- ⚠ • Sätt INTE in batteriet och ta inte ut det när drönaren är påslaget.
• Se till att batteriet är monterat på ett säkert sätt.
-

Kardanupphängning och kamera

Kardanupphängningsprofil

Den 3-axliga kardanupphängningen erbjuder stabilisering för kameran, vilket gör det möjligt för dig att ta klara och tydliga bilder och filma. Kontrollutningsområdet är -90° till $+35^\circ$ och kontrollpanoreringsområdet är -5° till $+5^\circ$.

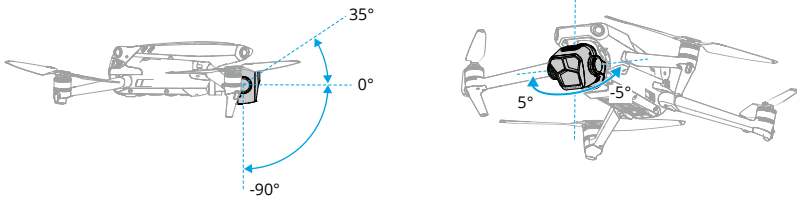

Använd kardanratten på fjärrkontrollen för att kontrollera kamerans lutning. Alternativt kan du göra det via kameravyn i DJI Fly. Tryck och håll på skärmen tills kamerans inställningsfält visas. Dra stapeln uppåt eller nedåt för att styra lutningen och åt vänster eller höger för att styra panoreringen.

Kardanfunktionslägen

Två kardanupphängningslägen är tillgängliga. Växla mellan olika funktionslägen i Settings (Inställningar) > Control (Kontroll) i DJI Fly.

Rörelseinställning: vinkeln för kardanupphängningen förblir stabil kopplat till horisontalplanet. Användarna kan justera kardanupphängningens lutning. Det här läget är lämpligt för fotografering av stillbilder.

FPV-läge: när drönaren flyger framåt synkroniseras kardanupphängningen med drönarrörelsen för att erbjuda en förstklassig flygupplevelse.



- DU SKA INTE klicka eller knacka på kardanupphängningen efter att drönaren slagits på. För att skydda kardanupphängningen under start ska du starta drönaren från öppen och plan mark.
- När du har installerat vidvinkellinsen ska du se till att kardanupphängningen är plan och framåt före starten, så att drönaren korrekt kan detektera installationsstatusen för vidvinkellinsen. Kardanupphängningen är plan när drönaren är påslagen. Om kardanupphängningen roterar ska du centrera om den med fjärrkontrollen eller DJI Fly på följande sätt:
 - a. Tryck på Centrera om kardanupphängning på Settings (Inställningar) > Control (Kontroll) i DJI Fly.
 - b. Tryck på den anpassningsbara C1-knappen på fjärrkontrollen (standardfunktionen centrerar om kardanupphängningen och riktar den nedåt, detta kan anpassas).
- Funktionerna Pano och Asteroid är inte tillgängliga efter att vidvinkellinsen har installerats.
- Precisionselementen i kardanupphängningen kan vara skadade i en kollision eller vid slag, vilket kan orsaka att kardanupphängningen fungerar onormalt.

- Undvik att få damm och smuts på kardanupphängningen, speciellt i kardanupphängningsmotorerna.
 - En kardanmotor kan öppna skyddsläget i följande situationer: a. Drönaren är på ojämn mark och det finns ett hinder för kardanupphängningen. Kardanupphängningen utsätts för en omfattande extern kraft, exempelvis under en kollision.
 - Utsätt INTE kardanupphängningen för externa påfrestningar efter att den startats. LÄGG INTE TILL någon extra nyttolast på kardanupphängningen förutom ett officiellt tillbehör, eftersom det kan orsaka att kardanupphängningen fungerar onormalt eller leda till permanent motorskada.
 - Ta bort kardanupphängningsskyddet innan du sätter igång drönaren. Montera kardanskyddet när drönaren inte används.
 - Flygning i kraftig dimma eller moln kan få kardanupphängningen att bli våt, vilket leder till temporärt fel. Kardanupphängningen kommer att återfå full funktion när den blivit torr.
-

Kameraprofil

DJI Mavic 3 Pro är utrustad med tre kameror som har förmågan att växla fritt mellan olika brännvidder för att anpassa sig till fotograferingssammansättningen i olika scener.

DJI Mavic 3 Pro använder en Hasselblad L2D-20c-kamera med 4/3 CMOS-sensor som kan ta foton på 20 MP och video med 5,1K 50 bps/DCI 4K 120 bps Apple ProRes 422 HQ*, Apple ProRes 422, Apple ProRes 422 LT och H.264/H.265. Kameran har även stöd för 10-bitars D-Log-video, ett dynamiskt omfång på 12,8 steg samt en justerbar bländare på f/2,8 till f/11. Den motsvarande brännvidden är 24 mm och tar bilder från 1 m avstånd till oändligt avstånd.

Den medelstora telekameran har en 1/1,3-tums CMOS-sensor med en bländare på f/2,8, 3x optisk zoom och upp till 7x digital zoom. Den kan ta 48 MP-bilder och 4K 60fps videor. Den motsvarande brännvidden är 70 mm och tar bilder från 3 m avstånd till oändligt avstånd.

Telekameran har en 1/2-tums CMOS-sensor med en bländare på f/3,4 och 7x optisk zoom. Den kan ta 12 MP-bilder och 4K 60fps videor. Den motsvarande brännvidden är 166 mm och tar bilder från 3 m avstånd till oändligt avstånd. I läget Explore (Utforska) kan telekameran zooma 28x.

-
- ⚠ • Se till att temperatur och luftfuktighet ligger inom lämpliga gränser för kameran under användning och förvaring.
 - Använd en linsrengörare för att rengöra linsen och undvika skada eller dålig bildkvalitet.
 - BLOCKERA INGA ventilationshål på kameran, eftersom hettan som alstras kan skada enheten och användaren.
 - Endast DJI Mavic 3 Pro Cine stöder inspelning och lagring av Apple ProRes 422 HQ-, Apple ProRes 422- och Apple ProRes 422 LT-video.
 - Mavic 3 Pro använder SmartPhoto-läget som standard i Single Shot (En bild), där funktioner som motividentifiering och HDR integreras för optimala resultat. SmartPhoto behöver ta flera bilder kontinuerligt för bildsyntes. När drönaren är i rörelse eller när du använder den medelstora telekameran med en upplösning på 48 MP, stöds inte SmartPhoto och bildprestandan kommer att skilja sig åt.

- Kamerorna kanske inte fokuserar korrekt i följande situationer:
 - a. Fotograferar mörka föremål långt borta.
 - b. Fotograferar objekt med upprepade identiska mönster och texturer eller utan tydliga mönster och texturer.
 - c. Fotograferar blanka eller reflekterande föremål (t.ex. gatubelysning och glas).
 - d. Fotografera blinkande objekt.
 - e. Fotograferar objekt som rör sig snabbt.
 - f. När flygplanet/gimbalen rör sig snabbt.
 - g. Fotograferar objekt med varierande avstånd i fokusområdet.
-

Lagring och exportering av foton och videor

Lagra foton och videor

DJI Mavic 3 Pro har 8 GB inbyggt lagringsutrymme och stöder användning av ett microSD-kort för lagring av foton och videor. Ett SDXC eller UHS-I microSD-kort krävs på grund av de snabba läs- och skrivhastigheterna som krävs för högupplösta videodata. Se avsnittet Specifikationer för mer information om rekommenderade microSD-kort.

Dessutom levereras DJI Mavic 3 Pro Cine med en inbyggd 1TB SSD. Videon kan snabbt matas ut via DJI 10Gbps Lightspeed-datakabel.

Exportering av foton och videor

Använd QuickTransfer för att exportera bilderna till en mobiltelefon. Anslut drönaren till en dator eller använd en kortläsare för att exportera bilderna till en dator.



- Ta INTE bort microSD-kortet från drönaren när du tar foton eller videor. Annars kan microSD-kortet skadas.
 - För att säkerställa stabiliteten i kamerasytemet är enstaka videoinspelningar begränsade till 30 minuter.
 - Kontrollera kamerainställningarna före användning för att säkerställa att de är korrekt konfigurerade.
 - Före fotografering av viktiga bilder och videoklipp bör du ta några bilder för att testa om kameran fungerar korrekt.
 - Bilder och videoklipp kan inte överföras eller kopieras från kameran om drönaren stängs av.
 - Se till att stänga av drönaren på rätt sätt. Annars sparas inte dina kameraparametrar och inspelade videor kan skadas. DJI ansvarar inte för någon förlust som orsakas av en bild eller video som spelas in på ett sätt som inte är maskinläsningsbart.
-

Snabböverföring

DJI Mavic 3 Pro kan ansluta direkt till en mobil enhet via Wi-Fi och aktivera användare att hämta fotografier och videor från drönaren till den mobila enheten via DJI Fly utan att använda fjärrkontrollen. Användare kan åtnjuta snabbare och bekvämare nedladdningar med en överföringshastighet på upp till 80 MB/sek.

Användning

1. Sätt igång drönaren och vänta tills att drönarens självdiagnostiktest har slutförts
2. Kontrollera att Bluetooth och Wi-Fi har aktiverats på den mobila enheten. Starta DJI Fly så visas ett kommando för att ansluta till drönaren.
3. Klicka på anslut När anslutningen är klar kan filerna i drönaren nås och laddas ner med hög hastighet. Vid anslutning av den mobila enheten första gången ska du bekräfta genom att trycka på drönarens strömbrytare och hålla den intryckt i två sekunder.



- Maximal nedladdningshastighet kan endast uppnås i länder och regioner där 5,8 GHz-frekvensen tillåts enligt lokala lagar och förordningar. För att maximal nedladdningshastighet ska uppnås måste enheten ha stöd för en frekvens på 5,8 GHz och en Wi-Fi-6-anslutning, och kollaget måste använda drönarens interna lagringsutrymme i en miljö utan störningar och hinder. Om 5,8 GHz inte är tillåtet enligt lokala förordningar (som tex. i Japan) eller om användarens mobilenhet inte stödjer frekvensen 5,8 GHz kommer QuickTransfer att använda frekvensen 2,4 GHz och den maximala nedladdningshastigheten kommer att minska till 10 MB/s.
 - Se till att Bluetooth, WiFi och platstjänster är aktiverade på mobilen innan du använder QuickTransfer.
 - När du använder QuickTransfer är det inte nödvändigt att ange lösenord för Wi-Fi på inställningssidan för mobilen för att ansluta. Starta DJI Fly så visas ett kommando för anslutning till drönaren.
 - Använd QuickTransfer i miljöer utan hinder eller störningar och håll dig på avstånd från störningskällor som tex. trådlösa routere, Bluetooth-högtalare eller -hörlurar.
-

Fjärrkontroll

Det här avsnittet beskriver funktionerna i fjärrkontrollen och inkluderar instruktioner för kontroll av drönare och kamera.

Fjärrkontroll

DJI RC Pro

DJI RC Pro-fjärrkontrollen har O3+, fungerar på både 2,4 GHz och 5,8 GHz, kan välja den bästa överföringskanalen automatiskt och kan överföra en direkt HD-vy från drönarens kamera på ett avstånd på upp till 15 km (i enlighet med FCC-standarderna och uppmätt i ett stort öppet område utan störningar). Den inbyggda 5,5-tums skärmen med hög ljusstyrka på 1 000 cd/m² har en upplösning på 1920×1080 pixlar medan fjärrkontrollen levereras med ett brett utbud av drönar- och kardanupphängningskontroller samt anpassningsbara knappar. Användare kan ansluta till internet via wifi, och operativsystemet Android 10 har en mängd olika funktioner såsom Bluetooth och GNSS (GPS + GLONASS + Galileo).

Med den inbyggda högtalaren har fjärrkontrollen videostöd för H.264, 4K/120 bps och H.265, 4K/120 bps, och stöder också videoutmatning via Mini HDMI-porten. Fjärrkontrollen har 32 GB intern lagring och stöder också användning av microSD-kort för lagring av foton och videor.

5000 mAh 36Wh-batteriet ger fjärrkontrollen en maximal drifttid på tre timmar.

Funktioner

Starta/stänga av

Tryck på strömbrytaren en gång för att kontrollera den aktuella batterinivån.

Tryck en gång och håll sedan strömknappen nedtryckt för att starta eller stänga av fjärrkontrollen.

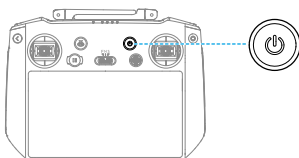

Ladda batteriet

Ansluta laddaren till USB-C-porten på fjärrkontrollen med en USB-C-kabel.

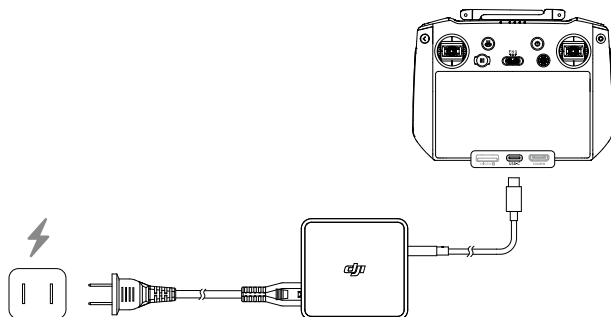

Kontrollera kardanupphängning och kamera

Fokusering/slutarknapp: tryck ned knappen halvvägs för autofokusering och hela vägen för att ta en bild.

Inspelningsknapp: tryck en gång för att ta en bild eller stoppa inspelning.

Kamerakontrollratt: använd för att justera zoomen som standard. Rattfunktionen kan ställas in för att justera brännvidden, EV, bländaren, slutartiden och ISO.

Kardanupphängningsratt: kontrollera lutningen för kardanupphängningen.

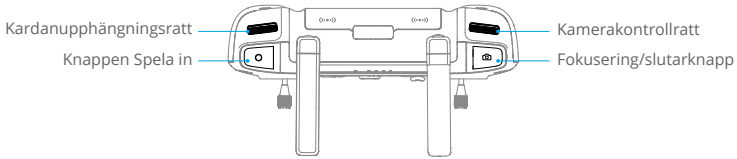

Kontrollera drönaren

Tre förprogrammerade lägen (Läge 1, Läge 2, och Läge 3) finns tillgängliga och anpassade lägen kan konfigureras i DJI Fly-appen.

Läge 1

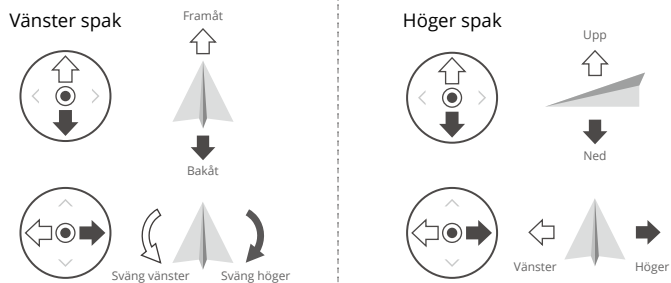

Läge 2

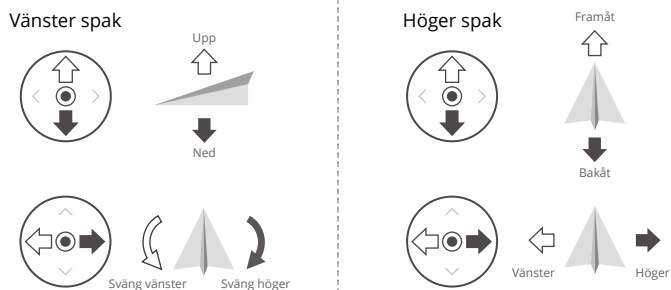



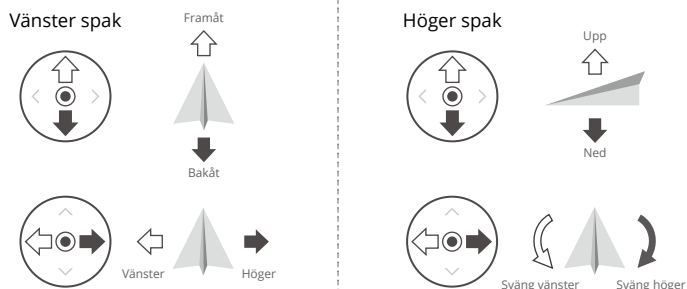



Läge 3

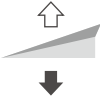

Fjärrkontrollens standardkontrolläge är läge 2. I den här handboken används läge 2 som ett exempel för att illustrera hur man använder kontrollspakarna.



- Spak neutral/central punkt: kontrollspakarna är i mitten.
- Flyttar kontrollspaken: kontrollspaken trycks bort från centrumpositionen.

Fjärrkontroll (Läge 2)	Drönare	Anmärkningar
		<p>Gasspjällsreglage: För den vänstra spaken uppåt eller nedåt för att ändra drönarens altitud.</p> <p>För spaken uppåt för att stiga och nedåt för att sjunka. Drönaren cirkulerar på plats om spaken är i mitten. Använd vänster spak för att lyfta när motorerna roterar med tomgångshastighet.</p> <p>Ju längre spaken förs bort från mitten, desto snabbare ändras drönarens lutning. För spaken försiktigt för att förhindra plötsliga och oväntade ändringar i altituden.</p>
		<p>Girningsspak: Genom att föra den vänstra spaken åt vänster eller höger styr du drönarens riktning.</p> <p>För spaken åt vänster för att rotera drönaren moturs och åt höger för att rotera drönaren medurs. Drönaren cirkulerar på plats om spaken är i mitten.</p> <p>Ju mer spaken förs bort från mitten, desto snabbare roterar drönaren.</p>
		<p>Spaklutning: Genom att föra den högra spaken uppåt och nedåt kan du ändra drönarens lutning.</p> <p>För spaken uppåt för att flyga framåt och nedåt för att flyga bakåt. Drönaren cirkulerar på plats om spaken är i mitten.</p> <p>Ju mer spaken förs bort från mitten, desto snabbare rör sig drönaren.</p>
		<p>Rullsspak: Genom att föra den högra spaken åt vänster eller höger ändras drönarens rullning.</p> <p>För spaken åt vänster för att flyga åt vänster och åt höger för att flyga åt höger. Drönaren cirkulerar på plats om spaken är i mitten.</p> <p>Ju mer spaken förs bort från mitten, desto snabbare rör sig drönaren.</p>

Flyglägesomkopplare

Använd omkopplaren för att välja önskat flygläge.

Position	Flygläge
S	Sportläge
N	Normalläge
C	Fotograferingsläge*

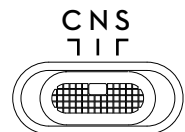

* Låghastighetsläge i EU.

RTH-knapp

Tryck på och håll RTH-knappen nedtryckt tills fjärrkontrollen avger en signal för att starta RTH. Drönaren kommer att flyga till den senast uppdaterade hempunkten. Tryck på knappen igen för att avbryta RTH och återfå kontrollen över drönaren.

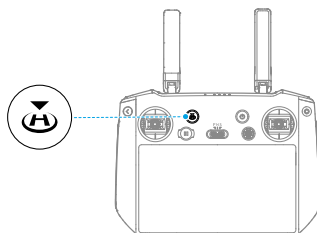

Anpassningsbara knappar

Inklusive C1, C2, C3 och 5D-knappen. Gå till Settings (Inställningar) > Control (Kontroll) i DJI Fly för att anpassa knappens funktion.

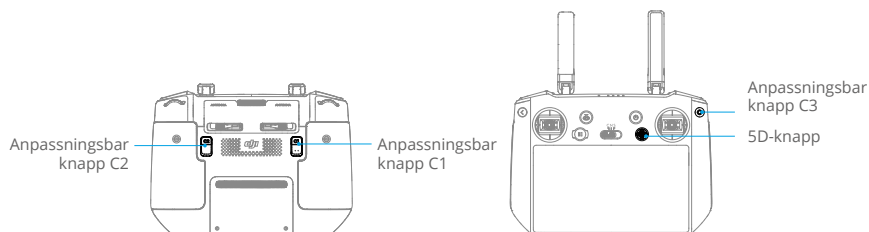







Kombinationsknappar

Vissa frekvent använda funktioner kan aktiveras med hjälp av kombinationsknappar. För att använda kombinationsknappar tryck och håll in bakåtknappen och tryck på den andra knappen i kombinationen. När du använder fjärrkontrollen kan du gå in på fjärrkontrollens startsida och trycka på Tips för att snabbt kontrollera alla tillgängliga kombinationsknappar.

















Kombinationsfunktion	Funktion
Bakåtknapp + vänster ratt	Justera ljusstyrka
Bakåtknapp + höger ratt	Justera volym
Bakåtknapp + inspelningsknapp	Skärminspelning
Bakåtknapp + slutarknapp	Skärmdump
Bakåtknapp + 5D-knapp	Växla uppåt – Hem, växla nedåt – Genvägsinställningar, växla vänster – Nyligen öppnade appar

Fjärrkontrollens lysdioder

Statusindikator

Blinksignalmönster	Beskrivningar
 Fast rött sken	Frånkopplad från drönaren
 Blinkar med rött sken	Fjärrkontrollens temperatur är för hög eller drönarens batterinivå är låg
 Fast grönt sken	Ansluten till drönaren
 Blinkar blått	Fjärrkontrollen länkar till en drönare
 Fast gult sken	Uppdatering av den inbyggda programvaran misslyckades
 Blinkar gult	Fjärrkontrollens batterinivå är låg
 Blinkar cyan	Kontrollspakarna är inte centrerade

Batterinivåindikatorer

Blinksignalmönster				Batterinivå
				76 %–100 %
				51 %–75 %
				26 %–50 %
				0 %–25 %

Fjärrkontrollsvarning

Fjärrkontrollen vibrerar eller piper två gånger för att indikera att ett fel eller en varning har uppstått. Var uppmärksam när meddelanden visas på pekskärmen eller i DJI Fly. Skjut nedåt från skärmens övre del och välj Do Not Disturb (Stör ej) eller Mute (Tyst läge) för att inaktivera varningar.

Fjärrkontrollen avger en signal under RTH. Varningen kan inte avbrytas. Fjärrkontrollen avger en varning när laddningsnivån i fjärrkontrollen är låg (6 % till 10 %). Varningen för låg batterinivå kan avbrytas genom att trycka på strömbrytaren. Varningsmeddelandet för kritisk batterinivå som utlöses när batterinivån är mindre än 5 %, kan inte avbrytas.

Optimal sändningszon

Signalen mellan drönaren och fjärrkontrollen är mest tillförlitlig när antennerna är positionerade i förhållande till drönaren enligt bilden nedan.

Det optimala sändningsområdet är där antennerna är riktade mot drönaren och vinkeln mellan antennerna och fjärrkontrollens baksida är 180° eller 270°.

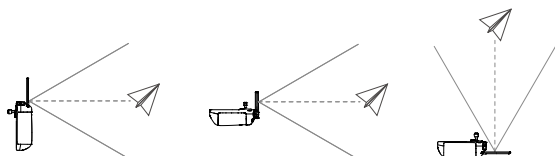

-
- ⚠ • Använd inte andra trådlösa enheter med samma frekvens som fjärrkontrollen för att undvika signalstörningar.
 - Ett meddelande visas i DJI Fly om överföringssignalen är svag under flygningen. Justera antennerna för att se till att drönaren är i det optimala överföringsintervallet.
-

Länka fjärrkontrollen

Fjärrkontrollen är redan kopplad till drönaren när de köps tillsammans som en kombination. I annat fall följer du stegen nedan för att koppla ihop fjärrkontrollen och drönaren efter aktivering.

Metod 1: Användning av kombinationsknappar

1. Starta drönaren och fjärrkontrollen.
2. Tryck på C1, C2 och inspelningsknapparna samtidigt tills statuslysdioden blinkar blått och fjärrkontrollen piper.
3. Tryck och håll strömbrytaren till drönaren nedtryckt i mer än fyra sekunder. Drönaren piper två gånger efter ett kort pip och dess LED-lampor för laddningsnivå blinkar i sekvens för att indikera att den är redo att länkas. Fjärrkontrollen piper två gånger och dess statusindikator lyser grönt för att indikera att länkningen har lyckats.

Metod 2: Använda DJI Fly

1. Starta drönaren och fjärrkontrollen.
2. Starta DJI Fly, i kameravyn trycker du på ●●● och väljer Kontroll och sedan Anslut till drönaren. Under länkningen blinkar statuslysdioden på fjärrkontrollen blått och fjärrkontrollen piper.
3. Tryck och håll strömbrytaren till drönaren nedtryckt i mer än fyra sekunder. Drönaren piper två gånger efter ett kort pip och dess LED-lampor för laddningsnivå blinkar i sekvens för att indikera att den är redo att länkas. Fjärrkontrollen piper två gånger och dess statusindikator lyser grönt för att indikera att länkningen har lyckats.

-
- 💡 • Se till att fjärrkontrollen är inom 0,5 m avstånd från drönaren under länkningen.
 - Fjärrkontrollen kommer automatiskt att avlänkas från en drönare om en ny fjärrkontroll länkats till samma drönare.
 - Stäng av Bluetooth och Wi-Fi på fjärrkontrollen för optimal videoöverföring.
-

- ⚠ • Ladda fjärrkontrollen helt före varje flygning. Fjärrkontrollen avger en varning när laddningsnivån är låg.
 - Om fjärrkontrollen slås på och inte används på fem minuter hörs en signal. Efter sex minuter stängs drönaren automatiskt av. Flytta kontrollspakarna eller tryck på valfri knapp för att avbryta varningen.
 - Ladda batteriet helt minst en gång var tredje månad för att bevara tillståndet hos batteriet.
-

Använda pekskärmen

Start

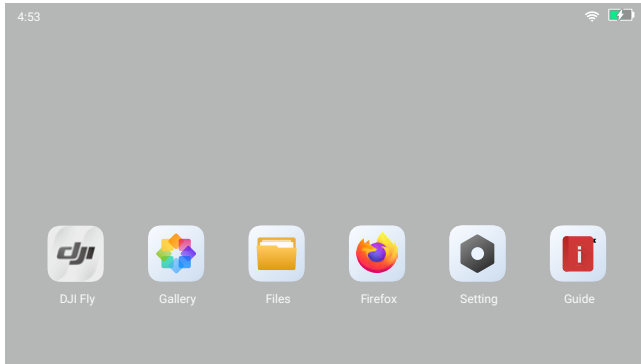

Överst på pekskärmen visas tid, wifi-signal och fjärrkontrollens batterinivå.

Vissa appar är redan installerade som standard, t.ex. DJI Fly, Gallery, Files, Firefox, Settings och Tips. Inställningarna inkluderar nätverks-, visnings-, röst- och Bluetooth-konfigurationer. Användare kan snabbt lära sig funktionerna under Tips.

Skärmgester

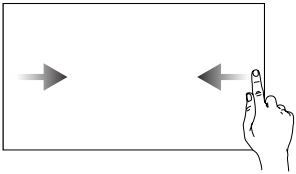

Dra från vänster eller höger mot mitten av skärmen för att återgå till föregående skärm.

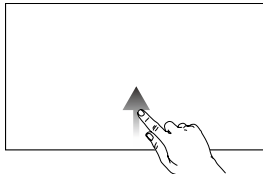

Dra uppåt från skärmens nedre del för att återgå till startsidan.

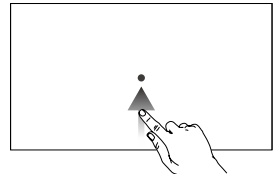

Dra uppåt från skärmens nedre del och håll kvar för att komma åt de senast öppnade apparna.

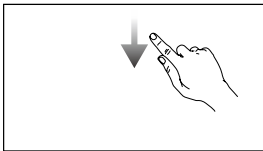

Dra nedåt från skärmens övre del för att öppna statusfältet när du är i DJI Fly. Statusfältet visar information som tid, Wi-Fi-signal och batterinivå för fjärrkontrollen.

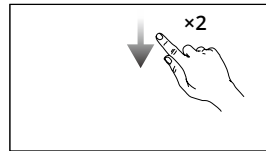

Öppna Snabbinställningar: dra nedåt två gånger från skärmens övre del för att öppna snabbinställningar när du är i DJI Fly. Dra nedåt en gång från skärmens övre del för att öppna snabbinställningar när du inte är i DJI Fly.

Snabbinställningar

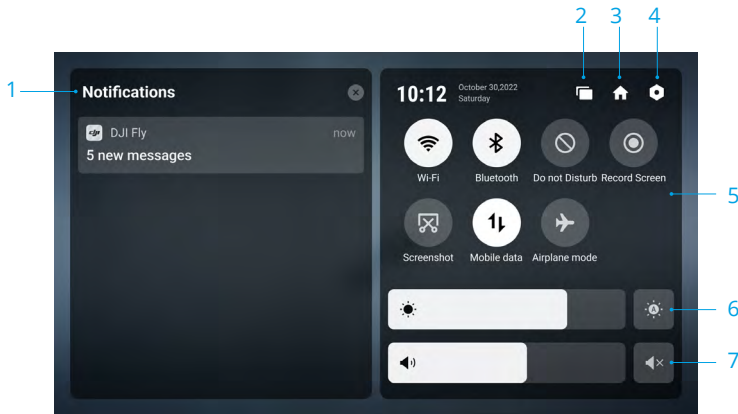

1. Meddelanden

Tryck för att se systemmeddelanden.

2. Senaste

☰ Tryck för att kontrollera de senast öppnade apparna.

3. Start

🏠 Tryck för att återgå till startskärmen.

4. Systeminställningar

⚙️ Tryck för att komma åt systeminställningarna.

5. Genvägar

📶 : Tryck för att aktivera eller inaktivera wifi. Håll ned för att ange inställningar och ansluta till eller lägga till ett wifi-nätverk.

📶 : Tryck för att aktivera eller inaktivera Bluetooth. Håll ned för att ange inställningar och ansluta till närliggande Bluetooth-enheter.

🔕 : Tryck för att aktivera läget Do Not Disturb (Stör ej). I det här läget inaktiveras systemmeddelanden.

📹 : Tryck för att börja spela in skärmen. Under inspelningen visar skärmen inspelningstiden. Tryck på Stopp för att stoppa inspelningen.

📷 : Tryck för att ta en skärmdump av skärmen.

📶 : Mobildata.

✈️ : Tryck för att aktivera flygplansläge. Wifi, Bluetooth och mobildata inaktiveras.

6. Justera ljusstyrkan

☀️ : Skärmen är i automatiskt ljusstyrkeläge när ikonen är markerad. Tryck på eller dra i stapeln så växlar den till manuellt ljusstyrkeläge.

7. Justera volymen

Dra i stapeln för att justera volymen och tryck på 🔇 för att stänga av ljudet.

Avancerade funktioner

Kalibrera kompassen

Kompassen kan behöva kalibreras när fjärrkontrollen har använts i områden med elektromagnetiska störningar. Ett varningsmeddelande visas om fjärrkontrollens kompass behöver kalibreras. Tryck på varningsmeddelandet för att börja kalibrera. I andra fall ska du följa stegen nedan för att kalibrera din fjärrkontroll.

1. Starta fjärrkontrollen och gå in på startsidan.
2. Välj System Settings (Systeminställningar) , bläddra nedåt och tryck på Compass (Kompass).
3. Följ instruktionerna på skärmen för att kalibrera kompassen.
4. Ett meddelande visas när kalibreringen har lyckats.

HDMI-inställningar

Pekskärmen kan delas med en skärm via en HDMI-kabel.

Upplösningen kan ställas in i Settings (Inställningar) > Screen (Skärm) och sedan HDMI.

DJI RC

När den används med DJI Mavic 3 Pro har DJI RC-fjärrkontrollen O3+-videoöverföring och fungerar på både 2,4 GHz- och 5,8 GHz-frekvensbanden. Den kan välja den bästa överföringskanalen automatiskt och kan överföra upp till 1080p 60fps HD live-vy från drönaren till fjärrkontrollen på ett avstånd på upp till 15 km (i enlighet med FCC-standarderna och uppmätt i ett stort öppet område utan störningar). DJI RC är också utrustad med en 5,5-tums pekskärm (1920×1080 pixlars upplösning) och ett stort antal kontroller och anpassningsbara knappar som gör det möjligt för användare att enkelt styra drönaren och fjärrstyra drönarinställningarna.

Det inbyggda 5200 mAh-batteriet med en effekt på 18,72 Wh ger fjärrkontrollen en maximal drifttid på fyra timmar. DJI RC har många andra funktioner som Wi-Fi-anslutning, inbyggd GNSS (GPS+Beidou+Galileo), Bluetooth, inbyggda högtalare, löstagbara kontrollspakar och microSD-lagring.

Funktioner

Starta/stänga av

Tryck på strömbrytaren en gång för att kontrollera den aktuella batterinivån.

Tryck en gång och håll sedan strömknappen nedtryckt i två sekunder för att starta eller stänga av fjärrkontrollen.

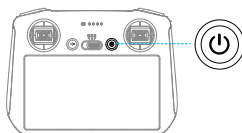

Ladda batteriet

Ansluta laddaren till USB-C-porten på fjärrkontrollen med en USB-C-kabel. Batteriet kan fulladdas på cirka 1 timme och 30 minuter med en maximal laddningseffekt på 15 W (5V/3A).

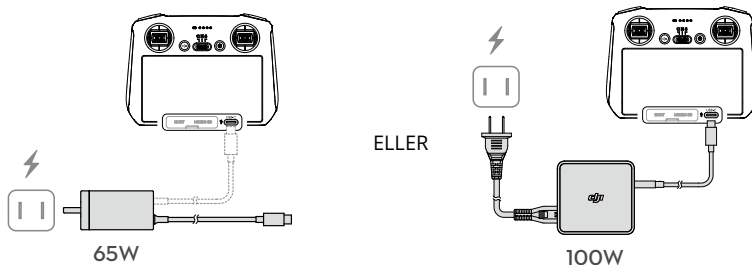

Kontrollera kardanupphängning och kamera

Fokusering/slutarknapp: tryck ned knappen halvvägs för autofokusering och hela vägen för att ta en bild.

Inspelningsknapp: tryck en gång för att ta en bild eller stoppa inspelning.

Kamerakontrollratt: Används för att justera zoomförhållandet som standard. Rattfunktionen kan ställas in för att justera brännvidden, EV, bländaren, slutartiden och ISO.

Kardanupphängningsratt: kontrollera lutningen för kardanupphängningen.

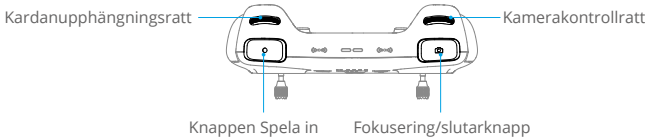

Kontrollera drönaren

Tre förprogrammerade lägen (Läge 1, Läge 2, och Läge 3) finns tillgängliga och anpassade lägen kan konfigureras i DJI Fly.

Läge 1

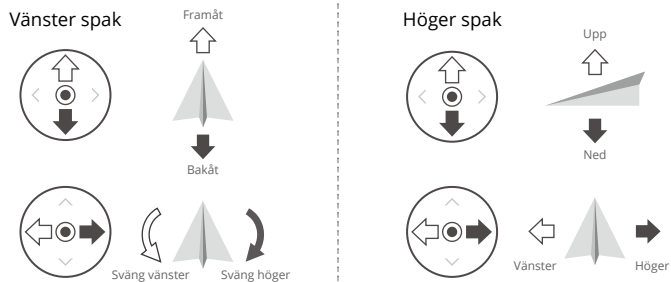

Läge 2

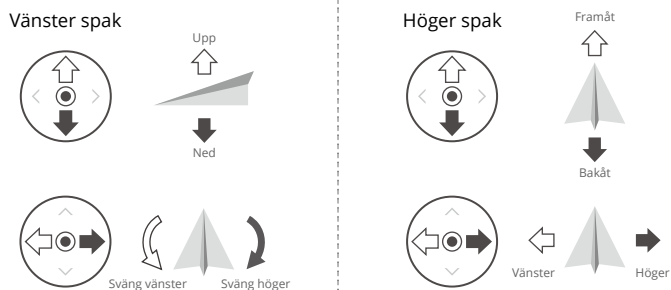



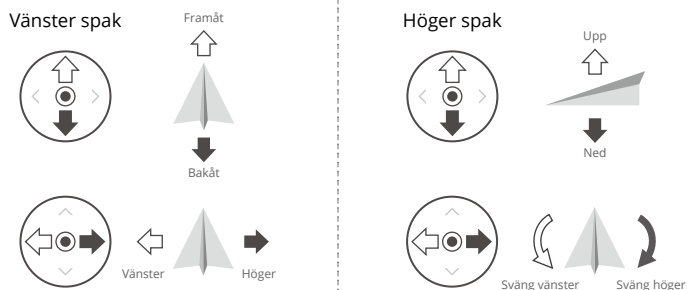





Läge 3



Fjärrkontrollens standardkontrolläge är läge 2. I den här handboken används läge 2 som ett exempel för att illustrera hur man använder kontrollspakarna.



- Spak neutral/central punkt: kontrollspakarna är i mitten.
- Flyttar kontrollspaken: kontrollspaken trycks bort från centrumpositionen.

Fjärrkontroll (Läge 2)	Drönare	Anmärkningar
		<p>Gasspjällsreglage: För den vänstra spaken uppåt eller nedåt för att ändra drönarens altitud.</p> <p>För spaken uppåt för att stiga och nedåt för att sjunka. Ju mer spaken flyttas bort från centerpositionen, desto snabbare ändras drönarens altitud.</p> <p>För spaken försiktigt för att förhindra plötsliga och oväntade ändringar i altituden.</p>
		<p>Girningsspak: Genom att föra den vänstra spaken åt vänster eller höger styr du drönarens riktning.</p> <p>För spaken åt vänster för att rotera drönaren moturs och åt höger för att rotera drönaren medurs. Drönaren cirkulerar på plats om spaken är i mitten.</p> <p>Ju mer spaken förs bort från mitten, desto snabbare roterar drönaren.</p>
		<p>Spaklutning: Genom att föra den högra spaken uppåt och nedåt kan du ändra drönarens lutning.</p> <p>För spaken uppåt för att flyga framåt och nedåt för att flyga bakåt. Drönaren cirkulerar på plats om spaken är i mitten.</p> <p>Ju mer spaken förs bort från mitten, desto snabbare rör sig drönaren.</p>
		<p>Rullspak: Genom att föra den högra spaken åt vänster eller höger ändras drönarens rullning.</p> <p>För spaken åt vänster för att flyga åt vänster och åt höger för att flyga åt höger. Drönaren cirkulerar på plats om spaken är i mitten.</p> <p>Ju mer spaken förs bort från mitten, desto snabbare rör sig drönaren.</p>

Flyglägesomkopplare

Använd omkopplaren för att välja önskat flygläge.

Position	Flygläge
S	Sportläge
N	Normalläge
C	Fotograferingsläge*

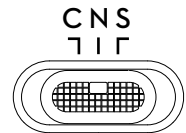

* Låghastighetsläge i EU.

Flight Pause-/RTH-knapp

Tryck en gång för att bromsa in drönaren och sväva på plats. Tryck och håll in knappen tills fjärrkontrollen piper och startar RTH, drönaren återvänder till den senast registrerade startpunkten. Tryck på knappen igen för att avbryta RTH och för att återfå kontrollen över drönaren.

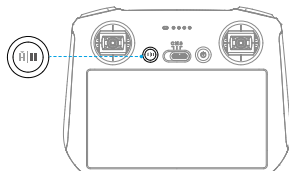

Anpassningsbara knappar

Gå till Settings (Inställningar) > Control (Kontroll) i DJI Fly för att ställa in funktionerna för de anpassningsbara knapparna C1 och C2.

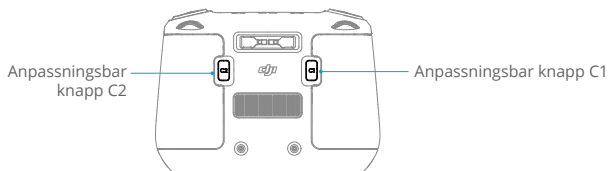

Fjärrkontrollens lysdioder

Statusindikator

Blinksignalmönster	Beskrivningar
—	Fast rött sken Frånkopplad från drönaren
.....	Blinkande rött Drönarens batterinivå är låg
—	Fast grönt sken Ansluten till drönaren
.....	Blinkande blått Fjärrkontrollen länkar till en drönare
—	Fast gult sken Uppdatering av den inbyggda programvaran misslyckades
—	Fast blått ljus Uppdatering av inbyggd programvara
.....	Blinkande gult Fjärrkontrollens batterinivå är låg
.....	Blinkande cyan Kontrollspakarna är inte centrerade

Batterinivåindikatorer

Blinksignalmönster				Batterinivå
				76 %–100 %
				51 %–75 %
				26 %–50 %
				0 %–25 %

Fjärrkontrollsvarning

Fjärrkontrollen piper för att indikera att ett fel eller en varning har uppstått. Var uppmärksam när meddelanden visas på pekskärmen eller i DJI Fly. Dra nedåt från skärmens och välj Stäng av ljud för att inaktivera alla varningar, eller skjut volymbalken till 0 för att inaktivera vissa varningar.

Fjärrkontrollen avger en signal under RTH. Varningen kan inte avbrytas. Fjärrkontrollen avger en varning när laddningsnivån i fjärrkontrollen är låg (6 % till 10 %). Varningen för låg batterinivå kan avbrytas genom att trycka på strömbrytaren. Varningsmeddelandet för kritisk batterinivå som utlöses när batterinivån är mindre än 5 %, kan inte avbrytas.

Optimal sändningszon

Signalen mellan drönaren och fjärrkontrollen är mest tillförlitlig när fjärrkontrollen är positionerad mot drönaren enligt bilden nedan.

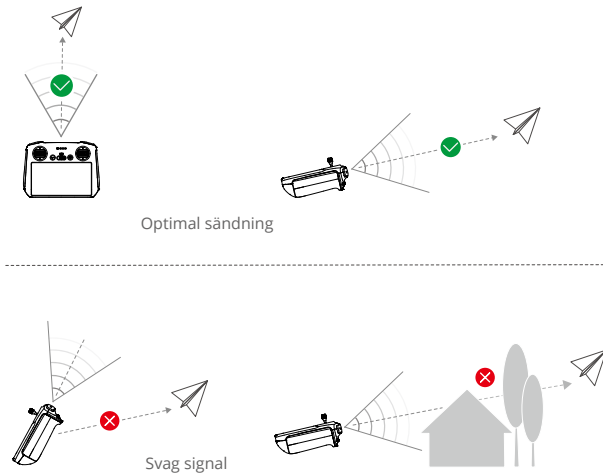

- Använd inte andra trådlösa enheter med samma frekvens som fjärrkontrollen för att undvika signalstörningar.
- Ett meddelande visas i DJI Fly om överföringssignalen är svag under flygningen. Justera fjärrkontrollens orientering för att se till att drönaren är i det optimala överföringsintervallet.

Länka fjärrkontrollen

Fjärrkontrollen är redan kopplad till drönaren när de köps tillsammans som en kombination. I annat fall följer du stegen nedan för att koppla ihop fjärrkontrollen och drönaren efter aktivering.

1. Starta drönaren och fjärrkontrollen.
2. Starta DJI Fly.
3. I kameravyn trycker du på ●●● och väljer Kontroll och sedan Anslut till drönaren. Under länkningen blinkar statuslysdioden på fjärrkontrollen blått och fjärrkontrollen piper.
4. Tryck och håll strömbrytaren till drönaren nedtryckt i mer än fyra sekunder. Drönaren piper två gånger efter ett kort pip och dess LED-lampor för laddningsnivå blinkar i sekvens för att indikera att den är redo att länkas. Fjärrkontrollen piper två gånger och dess statusindikator lyser grönt för att indikera att länkningen har lyckats.



- Se till att fjärrkontrollen är inom 0,5 m avstånd från drönaren under länkningen.
- Fjärrkontrollen kommer automatiskt att avlänkas från en drönare om en ny fjärrkontroll länkats till samma drönare.
- Stäng av Bluetooth och Wi-Fi på fjärrkontrollen för optimal videoöverföring.



- Ladda fjärrkontrollen helt före varje flygning. Fjärrkontrollen avger en varning när laddningsnivån är låg.
 - Om fjärrkontrollen slås på och inte används under fem minuter hörs en signal. Efter sex minuter stängs drönaren automatiskt av. Flytta kontrollspakarna eller tryck på valfri knapp för att avbryta varningen.
 - Ladda batteriet helt minst en gång var tredje månad för att bevara tillståndet hos batteriet.
-

Använda pekskärmen

Start

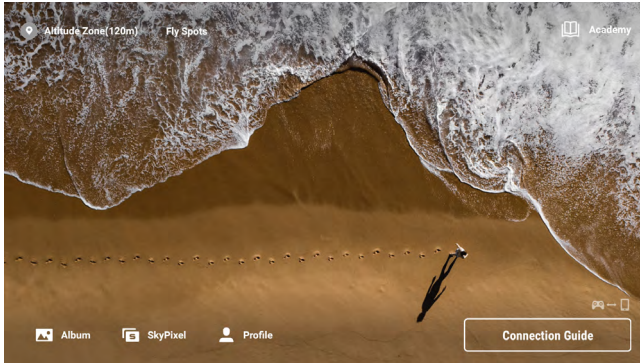

Skärmgester

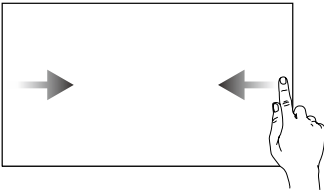

Dra från vänster eller höger mot mitten av skärmen för att återgå till föregående skärm.

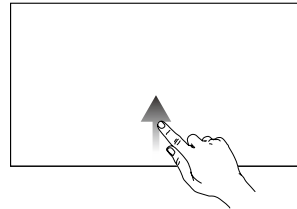

Dra uppåt från skärmens nedre del för att återgå till DJI Fly.

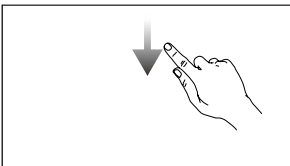

Dra nedåt från skärmens övre del för att öppna statusfältet när du är i DJI Fly.

Statusfältet visar tid, Wi-Fi-signal, fjärrkontrollens batterinivå osv.

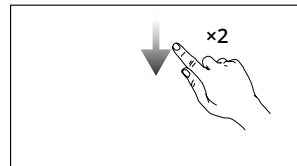

Dra nedåt två gånger från skärmens övre del för att öppna snabbinställningar när du är i DJI Fly.

Snabbinställningar

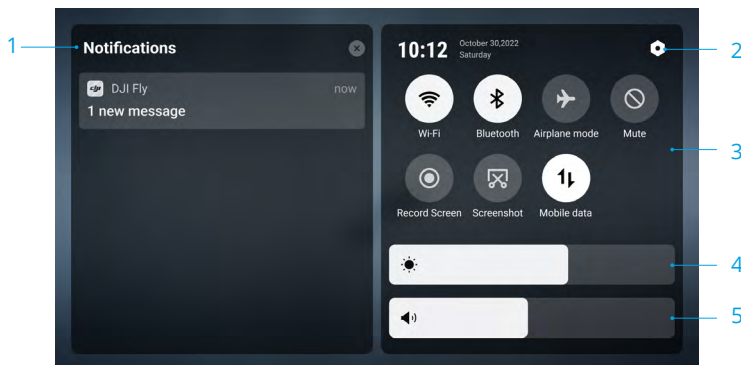

1. Meddelanden

Tryck för att se systemmeddelanden.

2. Systeminställningar

Tryck för att komma åt systeminställningar och konfigurera inställningar som Bluetooth, volym och nätverk. Du kan också ta del av guiden för att lära dig mer om kontrollerna och statusindikatorerna.

3. Genvägar

📶 : Tryck för att aktivera eller inaktivera wifi. Håll ned för att ange inställningar och sedan ansluta till eller lägga till ett WiFi-nätverk.

📶 : Tryck för att aktivera eller inaktivera Bluetooth. Håll ned för att ange inställningar och ansluta till närliggande Bluetooth-enheter.

✈️ : Tryck för att aktivera flygplansläge. Wi-Fi och Bluetooth inaktiveras.

🔕 : Tryck för att stänga av systemmeddelanden och inaktivera alla aviseringar.

🎮 : Tryck för att börja spela in skärmen. Funktionen är tillgänglig först när ett microSD-kort har satts in i fjärrkontrollens kortplats för microSD.

📷 : Tryck för att ta en skärmdump. Funktionen är tillgänglig först när ett microSD-kort har satts in i fjärrkontrollens kortplats för microSD.

📶 : Mobildata.

4. Justera ljusstyrkan

Dra i stapeln för att justera skärmens ljusstyrka.

5. Justera volymen

Dra i stapeln för att justera volymen.

Avancerade funktioner

Kalibrera kompassen

Kompassen kan behöva kalibreras när fjärrkontrollen har använts i områden med elektromagnetiska störningar. Ett varningsmeddelande visas om fjärrkontrollens kompass behöver kalibreras. Tryck på varningsmeddelandet för att börja kalibrera. I andra fall ska du följa stegen nedan för att kalibrera fjärrkontrollen.

1. Aktivera fjärrkontrollen och öppna Snabbinställningar.
2. Välj System Settings (Systeminställningar) , bläddra nedåt och tryck på Compass (Kompass).
3. Följ instruktionerna på skärmen för att kalibrera kompassen.
4. Ett meddelande visas när kalibreringen har lyckats.

DJI Fly-app

Det här avsnittet introducerar huvudfunktionerna för DJI Fly-appen.

DJI Fly-app

Start

Starta DJI Fly och öppna startskärmen.

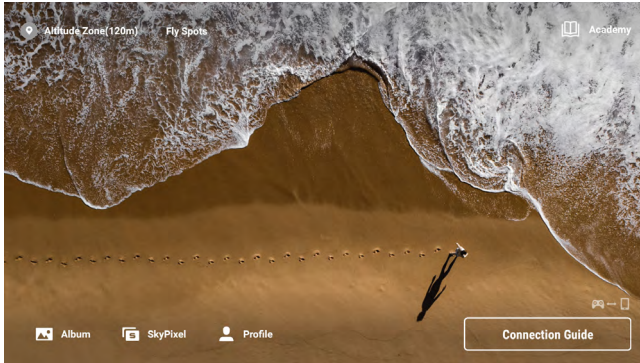

Fly Spots

Visa eller dela flyg- och inspelningsplatser i närheten, lär dig mer om GEO-zoner och förhandsgranska flygfoton över olika platser som tagits av andra användare.

Akademi

Klicka på ikonen i övre högra hörnet för att öppna Akademien och se produkthandledningarna, flygtips, flygsäkerhetsmeddelanden och manuella dokument.

Album

Här kan du visa foton och videor från drönaralbumet eller den lokalt sparade enheten. Tryck på Skapa och välj Mallar eller Pro. Mallar erbjuder automatisk redigeringsfunktion för importerade bilder. Pro gör det möjligt för dig att redigera bilderna manuellt.

SkyPixel

Öppna SkyPixel för att visa videor och bilder som delats av andra användare.

Profil

Visa kontoinformation och flygregister, besök DJI-forumet och onlinebutiken, få tillgång till funktionen Hitta min drönare, offlinekartor och andra inställningar som uppdateringar av inbyggd programvara, kameravy, cachad data, integritetsskydd och språk.

Kameravvy

Knappbeskrivning

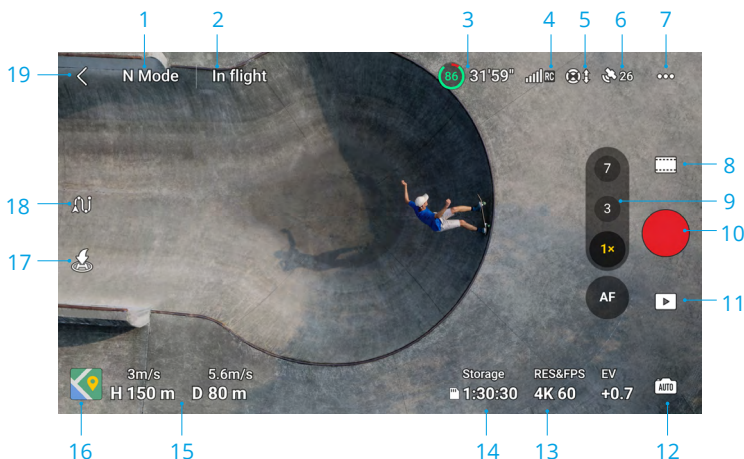

1. Flygläge

N-läge: Visar aktuellt flygläge.

2. Systemstatusfält

Under flygning: Visar drönarstatus och olika varningsmeddelanden.

3. Batteriinformation

(80) 31'59": visar den aktuella laddningsnivån och återstående flygtid. Klicka för att visa mer information om batteriet.

4. Signalstyrka för nedåtriktad videolänk

[Signalstyrka ikon]: visar signalstyrkan för den nedåtriktade videolänken mellan drönaren och fjärrkontrollen.

5. Visningssystemets status

[Visningssystem ikon]: den vänstra delen av ikonen indikerar status för det horisontella visningssystemet och den högra delen av ikonen indikerar status för uppåt- och nedåtvisningssystem. Ikonen är vit när visningssystemet fungerar normalt och blir röd när visningssystemet är otillgängligt.







6. GNSS-status

[GNSS ikon] 26: visar aktuell GNSS-signalstyrka. Tryck för att kontrollera GNSS-signalens status. Hempunkten kan uppdateras när ikonen är vit, vilket indikerar att GNSS-signalen är stark.

7. Inställningar

[Inställningar ikon]: Tryck för att visa eller ställa in säkerhets-, kontroll-, kamera- och överföringsparametrar. Se avsnittet Inställningar för mer information.



8. Fotograferingslägen

	Foto: Enkel, utforska, AEB, seriefotografering och tidsförskjuten fotografering.
	Video: Normal, natt, utforska och slowmotion.
	MasterShots: dra-markera ett motiv. Drönaren spelar in medan olika manövrer utförs i följd och motivet hålls i mitten av ramen. Ett kort videoklipp genereras efteråt.
	QuickShots: Dronie, Rocket, Circle, Helix, Boomerang och Asteroid.
	Hypervarv: Free, Circle, Course Lock och Waypoints.
	Pano: Sfär, 180°, Vidvinkel och Vertikal. Drönaren tar automatiskt flera foton och syntetiserar ett panoramafoto baserat på den valda typen av panoramafoto.

-  • Läget Explore (Utforska) använder telekamerorna och de medelstora telekamerorna i Mavic 3 Pro som ett säkrare alternativ för utforskning av vyer på längre avstånd. I läget Explore (Utforska) kan användare använda hybridzoomen på följande sätt:
 - a. Tryck på zoomknappen och växla mellan flera olika zoomar, till exempel 1x, 3x, 7x, 14x och 28x.
 - b. Tryck och håll ned zoomknappen och dra uppåt och nedåt för att justera kamerazoomen.
 - c. Använd två fingrar på skärmen för att zooma in eller ut.
 - d. Använd kamerakontrollratten på kontrollenheten för att zooma in eller ut.
- Nattläge ger bättre brusreducering och renare bilder, stöder upp till 12800 ISO.

-  • Nattläge har för närvarande stöd för 4K 24/25/30 bps.
 - Hindersavkänning är inaktiverat i nattläge. Flyg med försiktighet.
 - Nattläget avslutas automatiskt när RTH eller landning påbörjas.
 - Under RTH eller automatisk landning är nattläge inte tillgängligt.
 - FocusTrack stöds inte i nattläget.

9. Kameraomkopplare/fokus-knapp

Tryck  för att växla till telekameran och tryck  för att växla till medium telekameran. Tryck  för att växla till Hassleblad-kameran.

Tryck och håll ned kameraknappen för att få upp zoomfältet och justera det digitala fokuset.

-  • Digital zoom stöds endast i normalt video- och utforskningsläge.
 - Vid in eller utzoomning gäller att ju större zoomförhållandet är, desto långsammare roterar drönaren för att skapa en jämn vy.

AF/MF: Tryck för att växla mellan AF och MF. Tryck och håll in ikonen för att visa zoomfältet.

10. Slutare/inspelningsknapp

 : Tryck för att ta en bild eller för att börja eller sluta videoinspelning.

11. Visa foto/video

 : tryck för att öppna uppspelning och förhandsgranska bilder och videor så fort de spelats in.

12. Kameralägesbrytare

 : Tryck för att växla mellan Auto och Pro-läge. Olika parametrar kan ställas in i olika lägen.

13. Fotograferingsparametrar

 : visar de aktuella fotograferingsparametrarna. Tryck för att komma till parameterinställningar.

14. Lagringsinformation

 : visar återstående antal bilder eller videoinspelningstid på nuvarande microSD-kort. Klicka för att se tillgänglig kapacitet på microSD-kortet eller drönarens interna lagringsutrymme.

15. Flygtelemetri

Visar det horisontella avståndet (D) och hastigheten, liksom det vertikala avståndet (H) och hastigheten mellan drönaren och hempunkten.

16. Karta

 : tryck för att växla till höjldindikator, som stöder centrering från drönaren eller fjärrkontrollen och visar information såsom drönarens riktning och lutningsgrad, samt fjärrkontrollens och hempunktens positioner.



17. Autostart/landning/RTH

 : tryck på ikonen. När meddelandet visas håller du in knappen för att initiera automatisk start eller landning.

 : tryck för att initiera Smart RTH och låta drönaren återgå till senast registrerade hempunkt.

18. Waypoint Flight

 : tryck för att aktivera/inaktivera vägpunktsflygning.

19. Bakåt

 : Tryck för att återgå till startskärmen.

Skärmgenvägar

Tryck för att sikta

Under flygning kan du dubbeltrycka på önskad punkt på skärmen för att drönaren automatiskt ska flytta den önskade punkten till mitten av bilden.

Justering av kardanvinkeln

Tryck på och håll in skärmen för att visa kardanupphängningsjusterfältet för att justera kardanvinkeln.

Fokus-/spotmätning

Tryck på skärmen för att aktivera fokusmätning eller spotmätning. Fokus- eller spotmätning visas olika beroende på fotograferingsläge, fokusläge, exponeringsläge och spotmätningläge.

Efter användandet av spotmätning:

- Dra  bredvid rutan uppåt och nedåt för att justera EV (exponeringsvärdet).
- Tryck på skärmen och håll inne för att låsa exponeringen. För att låsa upp exponeringen klickar du och håller inne på skärmen igen eller trycker på ett annat område på skärmen.

Inställningar

Säkerhet

- Flygassistans

Åtgärd för hindereliminering	Horisontella visningssystem aktiveras när Obstacle Avoidance action (Åtgärd för hindereliminering) ställs om till Bypass (Kringgå) eller Brake (Bromsa). Drönaren kan inte identifiera hinder när Hindersavkänning är inaktiverad.
Kringgående alternativ	Välj normal- eller nifty-läge när du använder Bypass (Kringgå).
Visning av radarkarta	När den är aktiverad visas en radarkarta för hinderdetektering i realtid.

- Return to Home (Återvänd hem, RTH): Tryck för att konfigurera avancerad RTH, automatisk RTH-höjd och för att uppdatera hempunkten.
- Flygskydd: tryck för att ställa in maximal höjd och maximalt avstånd för flygningar.
- Sensorer: tryck för att visa IMU- och kompasstatus och starta kalibrering vid behov.
- Batteri: tryck för att visa batteriinformation som battericellstatus, serienummer och antal laddningar.
- Hjälpl-LED-lampa: tryck för att ställa in hjälpbelysningen på auto, på eller av. Starta INTE hjälpl-LED-lampan före start.
- LED-lamporna på drönarens främre armar: tryck för att ställa in LED-lamporna på drönarens främre armar till automatiskt eller påslaget läge. I autoläge inaktiveras drönarens främre LED-lampor under fotografering för att säkerställa att kvaliteten inte påverkas.
- Lås upp GEO-zon: tryck för att visa information om upplåsning av GEO-zoner.
- Söker efter min drönare: Den här funktionen hjälper dig att hitta drönarens position, antingen genom att aktivera drönarens LED-lampor, pipljud eller genom att använda kartan.
- Avancerade säkerhetsinställningar

Förlorad signal	Drönarens beteende när fjärrkontrollens signal förloras kan ställas in på RTH, Nedstigning eller Sväva.
Nödstopp för propeller	Emergency Only indikerar att motorerna bara kan stoppas genom att utföra ett CSC (Combination Stick Command) i en nödsituation, såsom vid en kollision, om en motor har stannat, drönaren cirkulerar i luften eller drönaren tappar kontrollen och stiger eller sjunker mycket snabbt. När som helst indikerar att motorerna kan stoppas mitt i flygningen när som helst när användaren utför en CSC. Om du stoppar motorerna mitt i flygningen innebär det att drönaren kraschar.
AirSense	En varning visas i DJI Fly när ett bemannat flygplan detekteras om AirSense är aktiverat. Läs ansvarsfriskrivningen i DJI Fly-meddelandet innan du använder AirSense.

Kontroll

- Drönarinställningar

Enheter	Kan ställas in som metriskt eller imperial.
Motivsökning	När drönaren är aktiverad skannar och visar den automatiskt motiv i kameravyn (endast tillgänglig i läget single-shot [en bild] och i normalt videoläge).
Förstärkning och Expo-justering	Stöder de förstärknings- och expo-inställningar som ska finjusteras på drönaren och kardanupphängningen i olika flyglägen, vilket inkluderar den maximala horisontella hastigheten, maximala stigningshastigheten, maximala nedstigningshastigheten, maximala vinklade hastigheten, jämnheten hos girningen, bromskänsligheten, expos samt kardanupphängningens maximala lutningskontrollhastighet och lutningsjämnhet.



- När du släpper kontrollspaken minskar en ökad bromskänslighet drönarens bromssträcka, medan en minskad bromskänslighet ökar bromssträckan. Flyg med försiktighet.

- Kardanupphängningsinställningar: tryck för att ställa in kardanupphängningsläge, utföra kardanupphängningskalibrering och omcentrera eller flytta kardanupphängningen nedåt.
- Fjärrkontrollinställningar: peka för att konfigurera funktionen för den anpassningsbara knappen, kalibrera fjärrkontrollen, och för att växla spaklägen. Se till att du förstår åtgärderna för spakinställning innan du ändrar spakinställningen.
- Flyghandledning: hänvisning till flyghandledningen.
- Återanslut till drönare (länk): tryck för att starta länkning när drönaren inte är länkad till fjärrkontrollen.

Kamera

- Parameterinställningar för kamera: visar olika inställningar enligt fotograferingsläge.

Fotograferingslägen	Inställningar
Fotoläge	Format, bildförhållande
Filmningsläge	Format, färg, kodningsformat, videobithastighet, videotextning
MasterShots	Format, färg, kodningsformat, videobithastighet, videotextning
QuickShots	Format, färg, kodningsformat, videobithastighet, videotextning
Hypervarv	Bildtyp, fotograferingsram, format
Pano	Bildtyp

- Allmänna inställningar

Anti-Flicker (Flimmerskydd)	När den aktiveras minskas flimret som orsakas av ljuskällan när du fotograferar i miljöer med ljus.  I Pro-läget kommer anti-flimmer endast att fungera när slutartiden och ISO är inställda på auto.
Histogram	När den aktiveras kan användare kontrollera skärmen för att se om exponeringen är lämplig.
Toppnivå	Vid aktivering i MF-läge kommer de objekt som är fokuserade att vara markerade i rött. Ju högre toppnivå, desto tjockare är konturerna.
Överexponeringsvarning	När funktionen aktiveras identifieras överexponeringsområdet med diagonala linjer.
Rutnätslinjer	Aktivera rutnätslinjer som diagonala linjer, rutnät med nio rutor och mittpunkt.
White Balance	Konfigurera till auto eller justera färgtemperaturen manuellt.

- Förvaring

Förvaring	Lagra de registrerade filerna på drönarens microSD-kort eller i drönarens interna lagringsutrymme. Mavic 3 Pro har ett internt lagringsutrymme på 8 GB. Mavic 3 Pro Cine har en inbyggd 1TB SSD.
Namngivning av anpassade mappar	När den ändras skapas automatiskt en ny mapp i drönarens lagringsutrymme för framtida lagring av filer.
Namngivning av anpassade filer	När du ändrar namnet kommer det nya namnet att tillämpas på framtida filer i drönarens lagringsutrymme.
Cache vid inspelning	Med denna funktion aktiverad lagras direktvisningen på fjärrkontrollen i fjärrkontrollens lagringsutrymme vid videoinspelning.
Maximal videocache-kapacitet	När cachegränsen är uppnådd raderas de tidigaste cacherna automatiskt.

- Återställ kamerainställningar: klicka för att återställa kameraparametrarna till standardinställningarna.
- USB-läge: Mavic 3 Pro Cine har stöd för USB-läge, vilket gör det möjligt för användare att kopiera video när drönarens batterinivå är låg. Slå på drönaren, aktivera USB-läge i DJI Fly och anslut drönaren till en dator för att använda USB-läge. Du kan då komma åt drönarens lagringsutrymme.

Koppla bort drönaren från datorn och starta om den för att avsluta USB-läget. USB-läget aktiveras igen när drönaren startas om och ansluts till en dator om det avaktiverades via DJI Assistant 2.



I USB-läge kopplas drönaren bort från fjärrkontrollen, lampan på ramarmen släcks och fläkten inuti drönaren stannar.

Överföring

En plattform för livestreaming kan väljas för att sända kameravyn i realtid. HDMI-utgången, frekvensbandet och kanalläget kan också ställas in i överföringsinställningarna.



• Direktsändningsplattformar och HDMI-utgång stöds inte när DJI RC används.

Om

Visar information som enhetsnamnet, Wi-Fi-namnet, modellen, appversionen, drönarens programvara, RC-programmvaran, FlySafe-data, SN osv.

Tryck på Återställ alla inställningar för att återställa inställningar, inklusive inställningar för kamera, kardanupphängning och säkerhet, till standardinställningen.

Tryck på Rensa all data för att återställa alla inställningar till standardinställningen och för att radera all data som finns lagrad i det interna lagringsutrymmet och på microSD-kortet, inklusive flygloggen. Vi rekommenderar att du tillhandahåller dokumentation (flyglogg) när du begär ersättning. Kontakta DJI-supporten innan du rensar flygloggen om en olycka inträffar under flygningen.



- Se till att ladda enheten fullt ut innan du startar DJI Fly.
 - Mobildata krävs vid användning av DJI Fly. Kontakta din trådlösa operatör för datakostnader.
 - Om du använder en mobiltelefon som din visningsenhet ska du INTE ta emot telefonsamtal eller använda textningsfunktionen under flygningen.
 - Läs alla säkerhetsanvisningar, varningsmeddelanden och friskrivningar noggrant. Bekanta dig själv med gällande förordningar i ditt område. Du ansvarar själv för att vara uppmärksam på all relevant lagstiftning och flygning på ett sätt som uppfyller kraven.
 - a. Läs och förstå varningsmeddelandena innan du använder funktionerna för automatisk start och landning.
 - b. Läs och förstå varningsmeddelanden och friskrivningsklausuler före inställning av altitud bortom standardgränsen.
 - c. Läs och förstå varningsmeddelanden och friskrivningar innan du växlar mellan flyginställningar.
 - d. Läs och förstå varningsmeddelanden och friskrivningsmeddelanden nära eller i GEO-zoner.
 - e. Läs och förstå varningsmeddelanden innan du använder Intelligent Flight-lägen.
 - Landa drönaren omedelbart på en säker plats om ett meddelande om uppmaning till landning visas i appen.
 - Granska alla varningsmeddelanden på checklisten som visas i appen före varje flygning.
 - Använd demonstrationen i appen för att öva upp dina flygfärdigheter om du aldrig har använt drönaren, eller om du inte har tillräcklig erfarenhet för att använda drönaren på ett säkert sätt.
 - Appen är designad för att hjälpa dig i din användning. Använd ljudsekretess och FÖRLITA DIG INTE PÅ att appen ska styra drönaren. Din användning av appen omfattas av användarreglerna för DJI Fly och DJI-sekretesspolicy. Läs dem noggrant i appen.
-

Bilaga

Bilaga

Specifikationer

Drönare

Startvikt	Mavic 3 Pro: 958 g Mavic 3 Pro Cine: 963 g
Mått	Höjdvikt (utan propellrar): 231,1×98×95,4 mm Utvikt (utan propellrar): 347,5×290,8×107,7 mm
Maximal stigningshastighet	8 m/s
Max nedstigningshastighet	6 m/s
Maximal horisontell hastighet (på havsytan, vindfritt)	21 m/s
Högsta starthöjd	6000 m
Maximal flygtid ^[1]	43 minuter
Maximal svävningstid ^[2]	37 minuter
Maximalt flygavstånd	28 km
Maximal vindhastighetsmotstånd	12 m/s
Maximal lutningsvinkel	35°
Drifttemperatur	-10 °C till 40 °C
GNSS	GPS + Galileo + BeiDou
Precisionsområde för svävning	Vertikal: ±0,1 m (med visningspositionering), ±0,5 m (med GNSS-positionering) Horisontell: ±0,3 m (med visningspositionering), ±0,5 m (med högprecisionspositioneringssystem)
Intern lagring	Mavic 3 Pro: 8 GB (ca 7,9 GB tillgängligt utrymme) Mavic 3 Pro Cine: 1 TB (ca 934,8 GB tillgängligt utrymme)

Kamera

Bildsensor	Hasselblad-kamera: 4/3 CMOS, effektiva pixlar: 20 MP Medelstor telekamera: 1/1,3-tums CMOS, effektiva pixlar: 48 MP Telekamera: 1/2-tums CMOS, effektiva pixlar: 12 MP
Lins	Hasselblad-kamera FOV: 84° Motsvarande format: 24 mm Bländare: f/2,8-f/11 Fokus: 1 m till ∞ Medelstor telekamera FOV: 35° Motsvarande format: 70 mm Bländare: f/2,8 Fokus: 3 m till ∞

	Telekamera FOV: 15° Motsvarande format: 166 mm Bländare: f/3,4 Fokus: 3 m till ∞
ISO-intervall	Video Normal och Slow Motion: 100–6400 (Normal) 400–1600 (D-Log) 100–1600 (D-Log M) 100–1600 (HLG) Natt: 800–12800 (Normal) Foto 100–6400
Slutarhastighet	Hasselblad-kamera: 8-1/8000 s Medelstor telekamera: 2-1/8000 s Telekamera: 2-1/8000 s
Maximal bildstorlek	Hasselblad-kamera: 5280×3956 Medelstor telekamera: 8064×6048 Telekamera: 4000×3000
Stillbildsinställningar	Hasselblad-kamera En bild: 20 MP Bildserietagning: 20 MP, 3/5/7 ramar Automatic Exposure Bracketing (AEB): 20 MP, 3/5 bilder vid 0,7 EV-steg Tidsbearbetning: 20 MP, 2/3/5/7/10/15/20/30/60 s Medelstor telekamera En bild: 12 MP eller 48 MP Bildserietagning: 12 MP eller 48 MP, 3/5/7 ramar Automatic Exposure Bracketing (AEB): 12 MP eller 48 MP, 3/5 ramar vid 0.7EV steg Tidsbearbetning: 12 MP: 2/3/5/7/10/15/20/30/60 s 48 MP: 7/10/15/20/30/60 s Telekamera En bild: 12 MP Bildserietagning: 12 MP, 3/5/7 ramar Automatic Exposure Bracketing (AEB): 12 MP, 3/5 bilder vid 0,7 EV-steg Tidsbearbetning: 12 MP, 2/3/5/7/10/15/20/30/60 s
Bildformat	JPEG/DNG (RAW)

Videoupplösning	<p>Hasselblad-kamera Apple ProRes 422 HQ Apple ProRes 422 Apple ProRes 422 LT 5,1K: 5120×2700@24/25/30/48/50 bps DCI 4K: 4096×2160@24/25/30/48/50/60/120*fps 4K: 3840×2160@24/25/30/48/50/60/120*fps H.264/H.265 5,1K: 5120×2700@24/25/30/48/50 bps DCI 4K: 4096×2160@24/25/30/48/50/60/120*fps 4K: 3840×2160@24/25/30/48/50/60/120*fps FHD:1920×1080@24/25/30/48/50/60/120*/200*fps</p> <p>* Inspelning av bildhastigheter. Motsvarande video spelas upp som slowmotion-video.</p> <p>Medelstor telekamera Apple ProRes 422 HQ Apple ProRes 422 Apple ProRes 422 LT 4K: 3840×2160@24/25/30/48/50/60 fps H.264/H.265 4K: 3840×2160@24/25/30/48/50/60 fps FHD: 1920×1080@24/25/30/48/50/60 fps</p> <p>Telekamera Apple ProRes 422 HQ Apple ProRes 422 Apple ProRes 422 LT 4K: 3840×2160@24/25/30/48/50/60 fps H.264/H.265 4K: 3840×2160@24/25/30/50/60 fps FHD: 1920×1080@24/25/30/50/60 fps</p>
Videoformat	MP4/MOV (MPEG-4 AVC/H.264, HEVC/H.265) MOV (Apple ProRes 422 HQ/422/422 LT)
Max bithastighet för video	H.264/H.265: 200 Mbps Apple ProRes 422 HQ: 3772 Mbps Apple ProRes 422: 2514 Mbps Apple ProRes 422 LT: 1750 Mbps
Filsystem som stöds	exFAT

Färgläge och samplingsmetod	<p>Hasselblad-kamera Normal: 10-bitars 4:2:2 (Apple ProRes 422 HQ/422/422 LT) 8-bitars 4:2:0 (H.264/H.265) D-Log: 10-bitars 4:2:2 (Apple ProRes 422 HQ/422/422 LT) 10-bitars 4:2:0 (H.264/H.265) HLG/D-Log M: 10-bitars 4:2:2 (Apple ProRes 422 HQ/422/422 LT) 10-bitars 4:2:0 (H.265)</p> <p>Medelstor telekamera Normal: 10-bitars 4:2:2 (Apple ProRes 422 HQ/422/422 LT) 8-bitars 4:2:0 (H.264/H.265) HLG/D-Log M: 10-bitars 4:2:2 (Apple ProRes 422 HQ/422/422 LT) 10-bitars 4:2:0 (H.265)</p> <p>Telekamera Normal: 10-bitars 4:2:2 (Apple ProRes 422 HQ/422/422 LT) 8-bitars 4:2:0 (H.264/H.265)</p>
Digital zoom (endast i normalt video- och utforskningsläge)	<p>Hasselblad-kamera: 1–3× Medelstor telekamera: 3–7× Telekamera: 7–28×</p>
Kardanupphängning	
Stabilisering	3-axlig mekanisk kardanupphängning (lutning, rullning, panorering)
Mekaniskt område	<p>Lutning: -140° till 50° Rullning: -50° till 50° Panorering: -23° till 23°</p>
Kontrollerbart område	<p>Lutning: -90° till 35° Panorering: -5° till 5°</p>
Maximal kontrollhastighet (lutning)	100°/s
Vinklat vibrationsområde	<p>Hovring utan vind: $\pm 0,001^\circ$ Normalläge: $\pm 0,003^\circ$ Sportläge: $\pm 0,005^\circ$</p>
Avkänning	
Avkänningstyp	Rundstrålande binokulärt visningssystem, kompletterat med en infraröd sensor på undersidan av drönaren
Framåt	<p>Mättningsområde: 0,5–20 m Detektionsområde: 0,5–200 m Effektiv avkänningshastighet: Flyghastighet ≤ 15 m/s FOV: Horisontellt 90°, vertikalt 103°</p>
Bakåt	<p>Mättningsområde: 0,5–16 m Effektiv avkänningshastighet: Flyghastighet ≤ 12 m/s FOV: Horisontellt 90°, vertikalt 103°</p>

Lateralt	Mättningsområde: 0,5–25 m Effektiv avkänningshastighet: Flyghastighet ≤ 15 m/s FOV: Horisontellt 90°, vertikalt 85°
Uppåt	Mättningsområde: 0,2–10 m Effektiv avkänningshastighet: Flyghastighet ≤ 6 m/s FOV: Fram och bak 100°, vänster och höger 90°
Nedåt	Mättningsområde: 0,3–18 m Effektiv avkänningshastighet: Flyghastighet ≤ 6 m/s FOV: Fram och bak 130°, vänster och höger 160°
Användarmiljö	Framåt, bakåt, vänster, höger och uppåt: ytor med urskiljningsbara mönster och tillräckliga ljusförhållanden (lux > 15) Nedåt: ytor med urskiljningsbara mönster, diffus reflektering > 20 % (t.ex. väggar, träd, människor) och tillräckliga ljusförhållanden (lux > 15)

Videosändning

Videosändningssystem	O3+
Live-visningskvalitet	Fjärrkontroll: 1080p/30 bps, 1080p/60 bps
Driftsfrekvens ^[3]	2,400–2,4835 GHz, 5,725–5,850 GHz
Sändareffekt (EIRP)	2,4 GHz: <33 dBm (FCC), <20 dBm (CE/SRRC/MIC) 5,8 GHz: <33 dBm (FCC), <14 dBm (CE), <30 dBm (SRRC)
Maximalt sändningsavstånd (fritt från hinder, fritt från störningar) ^[4]	15 km (FCC), 8 km (CE/SRRC/MIC)
Maximalt sändningsavstånd (fritt från hinder, med störningar) ^[5]	Starka störningar: stadslandskap, ca 1,5–3 km Medelstor störning: förortlandskap, ca 3–9 km Låg störning: förort/vid havet, ca 9–15 km
Maximalt sändningsavstånd (hindrat, med störningar) ^[6]	Låg störning och hindras av byggnader: ca 0–0,5 km Låg störning och hindras av träd: ca 0,5–3 km
Max nedladdningshastighet	O3+: 5,5 MB/s (med DJI RC-N1-fjärrkontroll) 15 MB/s (med DJI RC Pro) 5,5 MB/s (med DJI RC) Wi-Fi 6: 80 MB/s* * Uppmätt i en laboratoriemiljö med liten störning i länder/regioner som stöder både 2,4 GHz och 5,8 GHz med bilder sparade i det interna lagringsutrymmet. Nedladdningshastigheten kan variera beroende på de rådande förhållandena.
Lägsta latens ^[7]	130 ms (med DJI RC-N1-fjärrkontroll) 120 ms (med DJI RC Pro) 130 ms (med DJI RC)
Antenn	4 antenner, 2T4R

Förvaring

Rekommenderade microSD-kort	Lexar 1066x 64GB V30 A2 microSDXC Lexar 1066x 128GB V30 A2 microSDXC Lexar 1066x 256GB V30 A2 microSDXC Lexar 1066x 512GB V30 A2 microSDXC SanDisk High Endurance 64GB V30 microSDXC SanDisk High Endurance 128GB V30 microSDXC SanDisk High Endurance 256GB V30 microSDXC Kingston Canvas Go! Plus 64GB V30 A2 microSDXC Kingston Canvas Go! Plus 128GB V30 A2 microSDXC Kingston Canvas Go! Plus 256GB V30 A2 microSDXC Kingston Canvas Go! Plus 512GB V30 A2 microSDXC Samsung EVO Plus 512GB V30 A2 microSDXC Samsung PRO Plus 256GB V30 A2 microSDXC Samsung PRO Plus 512GB V30 A2 microSDXC
--------------------------------	--

Intelligent Flight-batteri

Kapacitet	5000 mAh
Vikt	335,5 g
Nominell spänning	15,4 V
Maximal laddningsspänning	17,6 V
Typ	Litiumjon 4S
Kemiskt system	LiCoO2
Energi	77 Wh
Laddningstemperatur	5 till 40 °C
Laddningstid	Använd den medföljande datakabeln till den bärbara DJI 65 W-laddaren: Ca 96 minuter Använd DJI 100 W USB-C-strömadapter och DJI Mavic 3-seriens 100 W batteriladdningshubb: Ca 70 minuter

Laddare

Ineffekt	Bärbar DJI 65 W-laddare: 100–240 V AC, 50–60 Hz, 2 A DJI 100 W USB-C-strömadapter: 100–240 V AC, 50–60 Hz, 2,5 A
Uteffekt	Bärbar DJI 65 W-laddare: USB-C: 5 V = 5 A / 9 V = 5 A / 12 V = 5 A / 15 V = 4,3 A / 20 V = 3,25 A / 5 V~20 V = 3,25 A USB-A: 5,0 V = 2,0 A DJI 100 W USB-C-strömadapter: Max 100 W (totalt) När båda portarna används är den maximala uteffekten för en port 82 W, och laddaren kommer dynamiskt att allokera uteffekten för de två portarna enligt effektbelastningen.
Märkström	Bärbar DJI 65 W-laddare: 65 W DJI 100 W USB-C-strömadapter: 100 W

DJI RC Pro

Drifttemperatur	-10 °C till 40 °C
GNSS	GPS + Galileo + GLONASS
Batteri	Li-jon (5000 mAh vid 7,2 V)
Batterityp	Litiumjon
Kemiskt system	LiNiMnCoO ₂
Användningstid	Cirka 3 timmar
Lagringskapacitet	Intern lagring (ROM): 64 GB Har stöd för microSD-kort för att utöka kapaciteten

Videosändning

Videosändningssystem	O3+
Driftsfrekvens ^[3]	2,400–2,4835 GHz, 5,725–5,850 GHz
Sändareffekt (EIRP)	2,4 GHz: <33 dBm (FCC), <20 dBm (CE/SRRC/MIC) 5,8 GHz: <33 dBm (FCC), <14 dBm (CE), <23 dBm (SRRC)

Wi-Fi

Protokoll	802.11 a/b/g/n/ac/ax Stöder 2×2 MIMO Wi-Fi
Driftsfrekvens ^[3]	2,400–2,4835 GHz, 5,725–5,850 GHz
Sändareffekt (EIRP)	2,4 GHz: <26 dBm (FCC), <20 dBm (CE/SRRC/MIC) 5,8 GHz: <26 dBm (FCC/SRRC), <14 dBm (CE)

Bluetooth

Protokoll	Bluetooth 5.1
Driftsfrekvens	2,400–2,4835 GHz
Sändareffekt (EIRP)	< 10 dBm

DJI RC

Drifttemperatur	-10 °C till 40 °C
GNSS	GPS + Galileo + BeiDou
Batteri	5200 mAh
Batterityp	Litiumjon
Kemiskt system	LiNiMnCoO ₂
Användningstid	Cirka 4 timmar
Lagringskapacitet	Har stöd för microSD-kort för att utöka kapaciteten

Videosändning

Videosändningssystem	När DJI RC-fjärrkontrollen används med olika drönarkonfigurationer kommer den automatiskt att välja motsvarande firmwareversion för uppdatering. Den stöder O3+-överföringstekniken när den är kopplad till DJI Mavic 3 Pro.
----------------------	--

Driftsfrekvens ^[3]	2,400–2,4835 GHz, 5,725–5,850 GHz
-------------------------------	-----------------------------------

Sändareffekt (EIRP)	2,4 GHz: <26 dBm (FCC), <20 dBm (CE/SRRC/MIC) 5,8 GHz: <26 dBm (FCC), <14 dBm (CE), <23 dBm (SRRC)
Wi-Fi	
Protokoll	802.11 a/b/g/n
Driftsfrekvens ^[3]	2 400–2 4835 GHz, 5 150–5 250 GHz, 5 725–5 850 GHz
Sändareffekt (EIRP)	2,4 GHz: <23 dBm (FCC), <20 dBm (CE/SRRC/MIC) 5,1 GHz: <23 dBm (FCC/CE/SRRC/MIC) 5,8 GHz: <23 dBm (FCC/SRRC), <14 dBm (CE)
Bluetooth	
Protokoll	Bluetooth 4.2
Driftsfrekvens	2,400–2,4835 GHz
Sändareffekt (EIRP)	< 10 dBm

- [1] Uppmätt i en kontrollerad testmiljö. De specifika testförhållandena är följande: flygning med en konstant hastighet på 32,4 km/h i en vindstilla miljö på havsnivå, med APAS och AirSense avstängda, kameraparametrarna inställda på 1080p/24 fps, videoläget avstängt, och från 100 % batterinivå till 0 %. Resultaten kan variera beroende på miljön, den faktiska användningen och firmware-versionen.
- [2] Uppmätt i en kontrollerad testmiljö. De specifika testförhållandena är följande: hovring i en vindstilla miljö på havsnivå, med APAS och AirSense avstängda, kameraparametrarna inställda på 1080p/24 fps, videoläget avstängt, och från 100 % batterinivå till 0 %. Resultaten kan variera beroende på miljön, den faktiska användningen och firmware-versionen.
- [3] I vissa länder och regioner är frekvenserna 5,8 och 5,1 GHz förbjudna, eller så får frekvensen 5,1 GHz endast användas inomhus. Kontrollera lokala lagar och förordningar för mer information.
- [4] Mätt i en ostörd utomhusmiljö utan störningar. Ovanstående data anger det längsta kommunikationsavståndet för enkelriktade flygningar utan returflygningar enligt respektive standard. Var uppmärksam på RTH-påminnelser i DJI Fly-appen under din flygning.
- [5] Data testade i enlighet med FCC-standarder i obehindrade miljöer med typiska störningar. Används endast som referens och ger ingen garanti för det faktiska överföringsavståndet.
- [6] Data testade i enlighet med FCC-standarder i miljöer med typiskt låga störningar. Används endast som referens och ger ingen garanti för det faktiska överföringsavståndet.
- [7] Beroende på den faktiska miljön och den mobila enheten.

Matris för kamerafunktion

		Hasselblad-kamera	Medelstor telekamera	Telekamera
Foto	En bild	✓	✓	✓
	Bildserietagning	✓	✓	✓
	AEB	✓	✓	✓
	Tidsbearbetning	✓	✓	✓
	DNG	✓	✓	✓
	Pano	✓	×	×
	Hypervarv	✓	✓	×
Video	Slow Motion	4K 120 fps C4K 120 fps 1080p 200 fps	×	×
	Färgläge	Hasselblad HNCS D-Log D-Log M HLG	Normal D-Log M HLG	Normal
	Nattläge	✓	×	×
	QuickShots	✓	×	×
	MasterShots	✓	×	×
	FocusTrack	✓	✓	Stöder enbart Spotlight och POI, ActiveTrack stöds inte

Firmware-uppdatering

Använd DJI Fly eller DJI Assistant 2 (serien med konsumentdrönare) för att uppdatera drönarens inbyggda programvara.

Använda DJI Fly

När drönaren eller fjärrkontrollen ansluts till DJI Fly får du ett meddelande om att en ny hårdvaruuppdatering är tillgänglig. För att starta uppdateringen ska du ansluta fjärrkontrollen eller mobilenheten till internet och följa instruktionerna på skärmen. Observera att du inte kan uppdatera firmwaret om fjärrkontrollen inte är länkad till drönaren. En internet-anslutning krävs.

Använda DJI Assistant 2 (serien med konsumentdrönare)

Uppdatera drönaren och fjärrkontrollens inbyggda programvara separat med DJI Assistant 2 (serien med konsumentdrönare).

Följ instruktionerna nedan för att uppdatera drönarens inbyggda programvara:

1. Starta DJI Assistant 2 (serien med konsumentdrönare) och logga in med ditt DJI-konto.
2. Starta drönaren och anslut den till datorn via USB-C-porten inom 20 sekunder.
3. Välj DJI Mavic 3 Pro och klicka på Firmware-uppdateringar.
4. Välj den version på firmware som krävs.
5. Vänta på att firmware ska hämtas. Firmware-uppdateringen startar automatiskt.
6. Drönaren startar om automatiskt efter att firmware-uppdateringen är klar.

Följ instruktionerna nedan för att uppdatera fjärrkontrollens inbyggda programvara:

1. Starta DJI Assistant 2 (serien med konsumentdrönare) och logga in med ditt DJI-konto.
2. Aktivera fjärrkontrollen och anslut den till datorn via USB-C-porten.
3. Välj fjärrkontrollen för DJI Mavic 3 Pro och klicka på uppdateringar för inbyggd programvara.
4. Välj den version på firmware som krävs.
5. Vänta på att firmware ska hämtas. Firmware-uppdateringen startar automatiskt.
6. Vänta på att firmware-uppdateringen ska slutföras.

-
-  • Batteriets fasta programvara ingår i drönarens fasta programvara. Var noga med att uppdatera alla batterier.
- Se till att följa alla steg för att uppdatera den inbyggda programvaran. Annars kan uppdateringen misslyckas.
 - Se till att datorn är ansluten till internet under uppdateringen.
 - Innan du utför en uppdatering ska du säkerställa att Intelligent Flight-batteriet är laddat till minst 40 % och att fjärrkontrollen är laddad till minst 30 %.
 - Koppla INTE ur USB-C-kabeln under en uppdatering.
 - Firmware-uppdateringen tar omkring 10 minuter. Det är normalt att kardanupphängningen blir svag, drönarstatusindikatorerna blinkar och drönaren startar om. Vänta tills uppdateringen är klar.
-

Se Mavic 3 Pro versionsanteckningar för mer information om uppdatering av inbyggd programvara för spårbarhet.

Checklista efter flygning

- Se till att utföra en visuell inspektion för att kontrollera att drönaren, fjärrkontrollen, kardankameran, de intelligenta batterierna och propellrarna är i gott skick. Kontakta DJI kundstöd om du upptäcker någon skada.
- Se till att kameranlinsen och Vision Systems-sensorerna är rena.
- Se till att drönaren förvaras på rätt sätt innan du transporterar den.

Underhållsinstruktioner

För att undvika allvarliga skador på barn och djur ska du följa följande regel:

1. Små delar, som t.ex. kablar och band, är farliga om de förtärs. Förvara alla delar utom räckhåll för barn och djur.
2. Förvara Intelligent Flight-batteriet och fjärrkontrollen på en sval och torr plats utom räckhåll för direkt solljus för att säkerställa att det inbyggda LiPo-batteriet INTE överhettas. Rekommenderad förvaringstemperatur: mellan 22° och 28 °C (71° och 82 °F) för förvaringsperioder längre än tre månader. Förvara aldrig i miljöer utanför temperaturområdet 14° till 113 °F (-10° till 45 °C).
3. Låt INTE kameran komma i kontakt med eller doppas i vatten eller andra vätskor. Om den blir våt ska du torka den med en mjuk, absorberande trasa. Att slå på en drönare som har hamnat i vatten kan orsaka permanenta komponentskador. Använd INTE ämnen som innehåller alkohol, bensen, förtunningsmedel eller andra brandfarliga ämnen för att rengöra eller underhålla kameran. Förvara INTE kameran i fuktiga eller dammiga områden.
4. Anslut INTE produkten till ett USB-gränssnitt som är äldre än version 3.0. Anslut INTE produkten till någon "power USB" eller liknande enheter.
5. Kontrollera varje drönardel efter varje krasch eller allvarlig stöt. Kontakta en auktoriserad DJI-återförsäljare om du har problem eller frågor.
6. Kontrollera regelbundet batterinivåindikatorerna för att se aktuell batterinivå och den totala batterilivslängden. Batteriet kan användas i 200 cykler. Vi rekommenderar inte att det används efteråt.
7. Se till att drönaren transporteras med armarna hopvikta när den är avstängd.
8. Se till att du transporterar fjärrkontrollen med antennerna hopvikta när den är avstängd.
9. Batteriet går in i viloläge efter långtidsförvaring. Ladda batteriet för att komma ur viloläget.
10. Använd ND-filtret om exponeringstiden behöver förlängas. Se produktinformationen om hur du installerar ND-filtren.
11. Förvara och transportera drönaren, fjärrkontrollen, batteriet och laddaren i en torr miljö. Vi rekommenderar att produkten förvaras och transporteras i en miljö som har en omgivningstemperatur på 15 °C till 25 °C och en luftfuktighet på cirka 40 %.
12. Ta bort batteriet innan du utför underhåll på drönaren (t.ex. rengöring eller montering och lossning av propellrarna). Se till att drönaren och propellrarna är rena genom att ta bort all smuts och damm med en mjuk trasa. Rengör inte drönaren med en våt trasa och använd inte rengöringsmedel som innehåller alkohol. Vätskor kan tränga in i drönarhuset, vilket kan orsaka en kortslutning och förstöra den elektroniska utrustningen.

13. Se till att stänga av batteriet när du byter eller kontrollerar propellrarna.

Felsökningsrutiner

1. Varför kan batteriet inte användas innan den första flygningen?
Batteriet måste aktiveras genom laddning innan det används för första gången.
2. Hur löser man problemet med kardanupphängningsdriften under flygning?
Kalibrera IMU och kompass i DJI Fly. Kontakta DJI-support om problemet kvarstår.
3. Ingen funktion
Kontrollera om Intelligent Flight-batteriet och fjärrkontrollen är aktiverade genom laddning. Kontakta DJI-support om problemen kvarstår.
4. Problem med igångsättning och uppstart
Kontrollera om batteriet fungerar. Om ja ska du kontakta DJI-supporten om det inte kan startas normalt.
5. SW-uppdateringsproblem
Följ instruktionerna i bruksanvisningen för att uppdatera firmware. Om uppdateringen av den inbyggda programvaran misslyckas ska du starta om alla enheter och försöka igen. Kontakta DJI-support om problemet kvarstår.
6. Förfaranden för återställning till fabriksinställd standardkonfiguration eller senast kända fungerande konfiguration
Använd DJI Fly-appen för att återställa till fabriksinställningen.
7. Avstängnings- och urkopplingsproblem
Kontakta DJI support.
8. Hur man upptäcker vårdslös hantering eller förvaring under osäkra förhållanden
Kontakta DJI support.

Risker och varningar

När drönaren upptäcker en fara efter att ha slagits på kommer ett varningsmeddelande att visas på DJI Fly.

Var uppmärksam på listan med situationer nedan.

1. Om platsen inte är lämplig för start.
2. Om ett hinder upptäcks under flygning.
3. Om platsen inte är lämplig för landning.
4. Om kompassen och IMU upplever störningar och behöver kalibreras.
5. Följ instruktionerna på skärmen när du blir uppmanad.

Kassering



Följ de lokala föreskrifterna för elektroniska apparater när du gör dig av med drönaren och fjärrkontrollen.

Batteriåtervinning

Kassera batterierna i specifika återvinningsbehållare efter en komplett urladdning. Kasta INTE batterierna i vanliga avfallsbehållare. Följ de lokala reglerna strikt avseende kassering och återvinning av batterier.

Kassera ett batteri omedelbart om det inte kan slås på efter fullständig urladdning.

Om knappen Slå på/av på Intelligent Flight-batteriet är inaktiverad och batteriet inte kan laddas ur helt ska du kontakta ett återvinningsställe för att få hjälp.

C2-certifiering

Mavic 3 Pro uppfyller C2-certifieringen, men det finns vissa krav och begränsningar när Mavic 3 Pro används inom det Europeiska ekonomiska samarbetsområdet (EES, dvs. EU plus Norge, Island och Liechtenstein). Mavic 3 Pro/Mavic 3 Pro Cine och andra liknande produkter skiljer sig åt genom modellnamnet.

UAS-klass	C2
Ljudeffektnivå	82 dB
Maximal propellerhastighet	7500 VARV PER MINUT

MTOM-meddelande

MTOM för Mavic 3 Pro (modell L2S)/Mavic 3 Pro Cine (modell L2E), inklusive SD-kortet, har en vikt på 958 g (modell L2S)/963 g (modell L2E) i enlighet med C2-kraven.

Användarna måste följa de nedanstående instruktionerna för att uppfylla MTOM C2-kraven.

Annars kan drönaren inte användas som en C2 obemannad flygfarkost (UAV):

1. Lägg INTE till någon nyttolast till drönaren, som t.ex. propellerskydden osv.
2. Använd INTE icke-kvalificerade ersättningsdelar, som t.ex. Intelligent Flight-batterier eller propellrar osv.
3. Montera INTE om drönaren i efterhand.



- Meddelandet "Låg batterinivå för RTH" visas inte om det horisontella avståndet mellan piloten och drönaren är mindre än 5 meter.
- FocusTrack avslutas automatiskt om det horisontella avståndet mellan motivet och drönaren är längre än 50 m (endast tillgängligt om FocusTrack används inom EU).
- Hjälpbelysningen är inställd på auto när den används inom EU och kan inte ändras. LED-lamporna på drönarens främre armar är alltid på när de används inom EU och kan inte ändras.

- Maximal flyghastighet för RTH är 16 m/s och maximal flyghastighet för Waypoint Flight är 15 m/s.
-

Direkt fjärridentifikation

1. Transportmetod: Wi-Fi-sändare
2. Metod för uppladdning av UAS-operatörens registreringsnummer till drönaren: Öppna DJI Fly > Safety (Säkerhet) > UAS Remote Identification (UAS-fjärridentifiering) och ladda sedan upp UAS-operatörens registreringsnummer.

Lista över artiklar, inklusive kvalificerade tillbehör

1. DJI Mavic 3 propellrar med låg ljudnivå (Modell: 9453F, 8,5 g)
2. DJI Mavic 3 Pro ND-filterset (ND 8/16/32/64) (5,1 g)
3. DJI Mavic 3 Intelligent flight-batteri (Modell: BWX260-5000-15.4, 335,5 g)

Lista över reserv- och ersättningsdelar

1. DJI Mavic 3 propellrar med låg ljudnivå (Modell: 9453F)
2. DJI Mavic 3 Intelligent flight-batteri (Modell: BWX260-5000-15.4)

Fjärrkontroll varningar

Kontrolllampan på fjärrkontrollen lyser rött efter att den har kopplats bort från drönaren i mer än två sekunder.

DJI Fly utfärdar en varning om drönaren kopplas bort i mer än 4,5 sekunder.

Fjärrkontrollen piper och stängs av automatiskt när den kopplas bort från drönaren eller när den inte har använts under en längre tid.

-
- ⚠ • Undvik störningar mellan fjärrkontroll och annan trådlös utrustning. Se till att stänga av Wi-Fi på mobilenheter i närheten. Landa drönaren omedelbart om det uppstår störningar.
 - Använd INTE drönaren om ljusförhållandena är för ljusa eller mörka när du använder en mobiltelefon för att övervaka flygningen. Användarna ansvarar för att justera visningens ljusstyrka på rätt sätt när monitorn används i direkt solljus under flygning.
 - Släpp kontrollspakarna eller tryck på knappen Flight Pause om en oväntad åtgärd inträffar.
-

Geomedvetenhet

Geomedvetenhet innehåller de funktioner som anges nedan.

Uppdatering av UGZ-data (Unmanned Geographical Zone): Användaren kan uppdatera flygsäkerhetsdata via GPS med hjälp av datauppdateringsfunktionen och förvara data i drönaren.

Kartritning av Geomedvetenhet: När de senaste UGZ-datan har uppdaterats visas en flygkarta med en begränsad zon i DJI Fly-appen. Namn, användningstid, höjdgräns etc. kan visas genom att trycka på området.

Förvarning om geomedvetenhet: appen kommer att ge användaren varningsinformation när drönaren befinner sig i närheten av eller i ett begränsat område, det horisontella avståndet är mindre än 160 m eller det vertikala avståndet är mindre än 40 m från zonen för att påminna användaren om att flyga med försiktighet.

AGL-meddelande (över marknivå)

Den vertikala delen av "Geomedvetenhet" kan använda AMSL-höjden eller AGL-höjden. Valet mellan dessa två referenser specificeras individuellt för respektive UGZ. Varken AMSL-höjd eller AGL-höjd stöds av DJI Mavic 3 Pro. Höjden H visas i kameravyn i DJI Fly-appen, vilket är höjden från drönarens startplats till drönaren. Höjden över startplatsen kan användas som en uppskattning men kan skilja sig mer eller mindre från den angivna altituden/höjden för en specifik UGZ. Fjärrpiloten är fortfarande ansvarig för att inte överskrida de vertikala gränserna för UGZ.

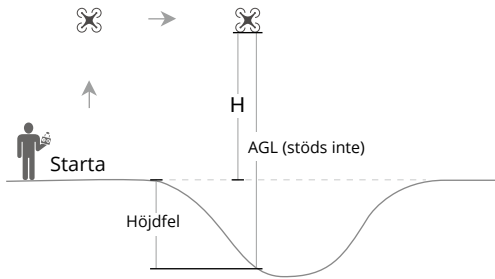

Begränsade zoner

Visas som röd i DJI-appen. Användarna uppmanas med en varning, och flygningen förhindras. UA kan varken flyga eller lyfta i dessa zoner. Begränsade zoner kan låsas upp, kontakta flysafed@dj.com för att låsa upp dem eller gå till [Lås upp en zon på dji.com/flysafed](https://www.dji.com/las-opp-en-zon).

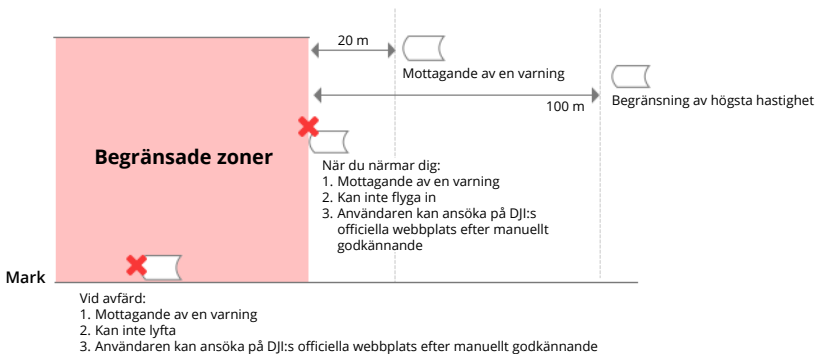

Auktoriseringszoner

Visas som blå i DJI-appen. Användare kommer att få en varning och flygningen är begränsad som standard. UA kan varken flyga eller lyfta utan auktorisation. Auktoriseringszoner kan låsas upp av auktoriserade användare som använder ett verifierat DJI-konto.

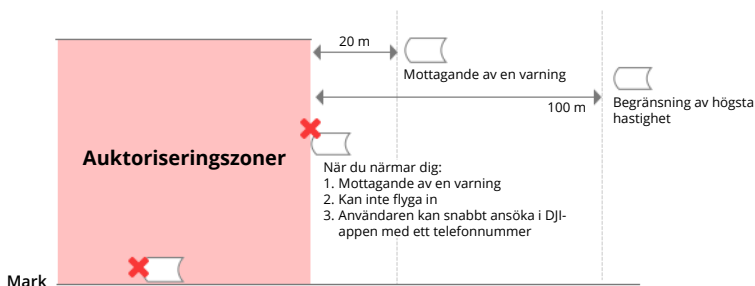

Höjdzoner

Höjdzoner är zoner med begränsad höjd och visas i grått på kartan. När de närmar sig får användare varningar i DJI-appen.

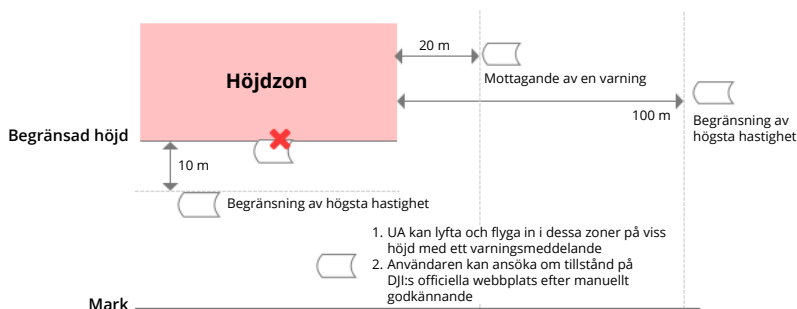

Förstärkta varningszoner

Ett varningsmeddelande kommer att uppmana användaren när drönaren når zonen gräns.



Varningszoner

Ett varningsmeddelande kommer att uppmana användaren när drönaren når zonens gräns.



- När drönaren och DJI Fly-appen inte kan erhålla en GPS-signal kommer funktionen Geomedvetenhet att vara obrukbar. Om drönarantennen störs eller om GPS-auktoriseringen inaktiveras i DJI Fly kan GPS-signalen inte erhållas och den går inte att få fram.

EASA-meddelande

Se till att du läser dokumentet Drönarinformation som finns med i paketet innan användning.

Mer information om EASA:s meddelande om spårbarhet finns på adressen nedan.

<https://www.easa.europa.eu/en/document-library/general-publications/drones-information-notice>

Originalinstruktioner

Denna manual tillhandahålls av SZ DJI Technology, Inc. och innehållet kan löpande förändras.

Adress: Lobby of T2, DJI Sky City, No. 53 Xianyuan Road, Xili Community, Xili Street, Nanshan District, Shenzhen, China, 518055.

Information om efterlevnad av fjärridentifikation enligt FAR

Drönaren uppfyller kraven i 14 CFR Part 89:

- Drönaren sänder automatiskt meddelanden om fjärridentifikation från start till avstängning. En extern enhet, som t.ex. en mobiltelefon eller surfplatta, måste anslutas som lokaliseringskälla till DJI-mobilenheter utan integrerat GNSS-system^[1], och måste köra DJI-flygstyrningsappen, som DJI Fly, i förgrunden och alltid låta DJI-flygstyrningsappen få korrekt platsinformation. Den anslutna externa enheten måste åtminstone utgöras av något av följande:
 - 1) FCC-certifierad personanpassad trådlös enhet som använder GPS med SBAS (WAAS) för platstjänster, eller
 - 2) FCC-certifierad personanpassad trådlös enhet med integrerad GNSS.Den externa anordningen måste också användas på ett sätt som inte stör den rapporterade platsen och dess koppling till operatörens plats.
- Drönaren initierar automatiskt ett självtest före flygning (PFST) av fjärridentifikationssystemet före start och kan inte starta om den inte klarar PFST^[2]. Resultaten från PFST för fjärridentifikationssystemet kan visas antingen i en DJI-flygstyrningsapp som DJI Fly eller i DJI-glasögon.
- Drönaren övervakar fjärridentifikationssystemets funktionalitet före flygning och fram till avstängning. Om fjärridentifikationssystemet fungerar dåligt eller har ett fel kommer ett varningsmeddelande att visas antingen i en DJI-flygstyrningsapp som DJI Fly eller i DJI-glasögon.

Fotnoter

- [1] DJI-mobilenheter utan integrerat GNSS-system, såsom DJI RC-N1, DJI FPV Goggles V2 och DJI Goggles 2.
- [2] Godkännandekriteriet för PFST är att hård- och mjukvara för den nödvändiga datakällan för fjärridentifikationen och radiosändaren i fjärridentifikationssystemet fungerar korrekt.

Eftermarknadsinformation

Besök <https://www.dji.com/support> för att läsa mer om servicepolicyer för reparation, reparationservice och support.

VI FINNS HÄR FÖR DIG



Kontakt
DJI-SUPPORT

Varumärkesigenkänning



De antagna varumärkena HDMI, HDMI High-Definition Multimedia Interface och HDMI-logotypen är varumärken eller registrerade varumärken som tillhör HDMI Licensing Administrator, Inc. i USA och andra länder

Med förbehåll för ändringar av detta innehåll.

<https://www.dji.com/mavic-3-pro/downloads>

Om du har frågor om DJI kan du skicka ett meddelande till
DocSupport@dji.com.

DJI och MAVIC är varumärken tillhörande DJI.
Copyright © 2023 DJI Med ensamrätt.