

MONSTER





Indice

5	Just Fun!	38	Servizi e manutenzione
7	Design Monster	41	Dati tecnici ed equipaggiamento
15	Tutto ciò che serve per divertirsi	53	Kit di personalizzazione. Libera il tuo istinto Monster
16	Ciclistica	58	Accessori Configura la Ducati dei tuoi sogni.
20	Tecnologia all'avanguardia	60	Monster come lo vuoi tu
24	Mad For Fun	68	Monster come lo indossi tu
29	Ai vertici del segmento	80	Ducati Digital Experience
31	Facilità e divertimento. In una parola: Monster.		
33	Non potrai più farne a meno		
34	Dream. Feel. Thrill		
36	Rookie Academy Level Up your Ride		



Just Fun!

Sali in sella. Accendi il motore. Apri il gas e dimenticati di tutto il resto. Ora puoi diventare ciò hai sempre voluto essere. Ora puoi avere ciò che prima riuscivi solo a immaginare. Niente fronzoli, nessuna formalità. Solo tanto divertimento. Questa è una moto che va dritto all'essenziale. Questa è la naked che hai sempre sognato, perché è come se fosse la tua seconda pelle.

Ducati amplia la gamma Monster con la versione SP, pensata per esaltare il divertimento, grazie a una dotazione tecnica perfetta per chi ama la guida sportiva e con uno stile impareggiato dalla livrea ispirata alla Desmosedici GP.

Le fotografie pubblicate in questo catalogo mostrano solo piloti professionisti in condizioni stradali controllate. Non imitate simili comportamenti di guida che potrebbero essere pericolosi per voi o per gli altri utenti stradali.



MOON

Design Monster

Lo stile iconico e senza tempo del Monster entra in una nuova era con un design evoluto e contemporaneo. Gli elementi distintivi sono sempre lì: il motore protagonista indiscusso al centro della scena, sormontato dall'inconfondibile serbatoio a "dorso di bisonte", con il faro circolare "incassato nelle spalle" e la coda pulita e snella. Ma in una veste più moderna, sportiva e tecnologica, pensata per esaltare la personalità della moto e massimizzare il divertimento di chi la guida.

Il serbatoio è il polo di attrazione visiva della moto. Il dorso curvo e muscoloso come si conviene ad un Monster, scolpito degli immancabili profondi incavi per le ginocchia, evolve nel volume delle spalle protese verso la ruota anteriore, volume che sovrasta gli indicatori di direzione dinamici integrati nelle due ali laterali. Evolve anche nelle proporzioni, diventando più compatto per assecondare un'ergonomia più confortevole ed efficace.







La coda corta, essenziale ma sinuosa e scultorea al tempo stesso, è formata da un telaietto posteriore in polimero rinforzato in fibra di vetro lasciato a vista, con funzione sia strutturale sia estetica, e da due fianchetti verniciati.

Il proiettore full led mantiene la iconica forma circolare dei Monster, resa ancora più evidente e moderna dalla firma luminosa del DRL, la luce diurna ad anello. Anche la struttura del proiettore si evolve, e lo fa grazie ad un trasparente che ingloba totalmente parte ottica ed elettronica. Gli elementi tecnici quali il modulo centrale ed il dissipatore di calore, interamente visibili, creano un mix moderno e tecnologico.

Nel nuovo accostamento di colori, il bianco candido del telaio e il rosso acceso scelto per il rivestimento della sella esaltano le linee semplici e pulite del Monster. I tag rossi sui cerchi donano alla moto un raffinato tocco sportivo.





L'indole sportiva del nuovo Monster è rafforzata dalla livrea, che riprende i colori 2022 delle Desmosedici GP del team ufficiale. La scritta Ducati sul serbatoio ricorda la grafica della Panigale V4. La sella in colore rosso si integra nella vista laterale del codino con il logo Monster SP e la bandiera italiana sul coperchio sella passeggero.

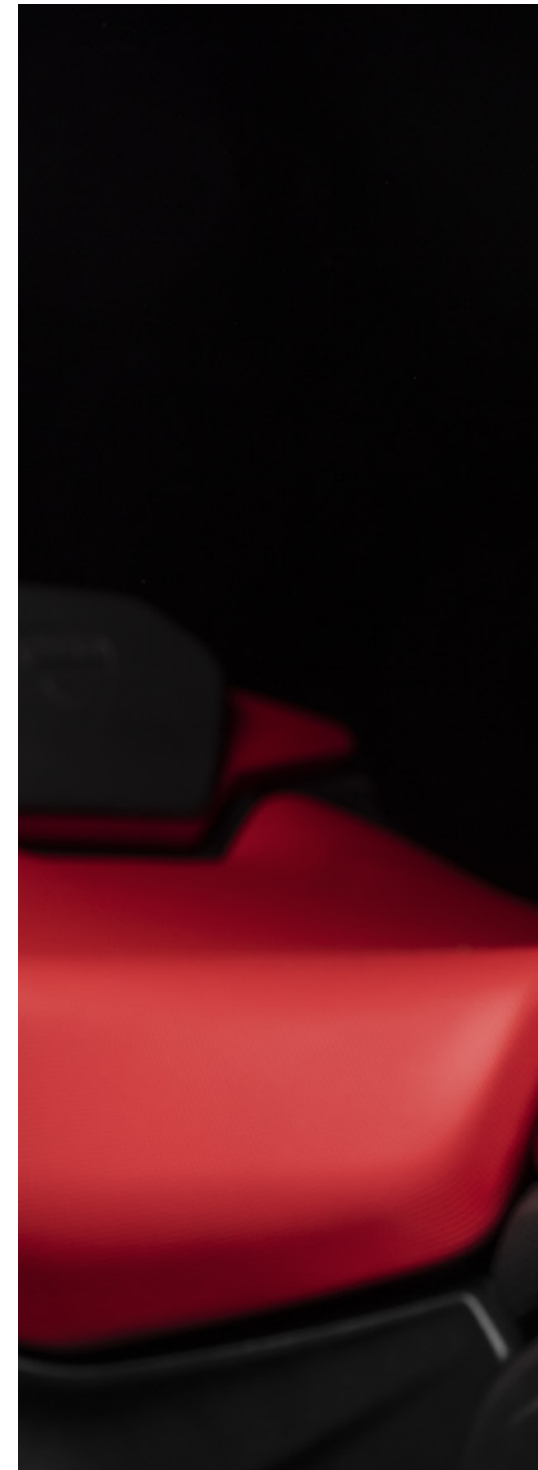





MOTORE

Tutto ciò che serve per divertirsi

Prestazioni elevate e un piacere di guida senza eguali. L'ultima evoluzione del bicilindrico Testastretta 11° fa del Monster il tuo partner ideale.

Riprogettato in molti suoi componenti per ridurre il peso mantenendo prestazioni e affidabilità, il Testastretta 11° da 937 cc è un motore fluido e regolare ai bassi regimi, per gestire senza esitazioni il traffico urbano, ma è anche energico ai medi-alti regimi per regalare performance elettrizzanti in ogni momento.

Dotato di Quickshifter Up/Down per garantire cambiate precise e rapidissime, sia in salita sia in scalata, senza l'utilizzo della frizione. Un motore avanzato, progettato per regalarti emozioni e divertimento con una semplicità disarmante.

Con 937 cc, una potenza massima di 111 CV a 9.250 giri/min e una coppia massima di 9,5 kgm a 6.500 giri/min, il Testastretta 11° combina tutta la potenza e la sportività con una guida precisa e sempre ben gestibile. È un motore omologato Euro 5 pienamente rispettoso del DNA di famiglia: layout a L, raffreddamento a liquido, sistema di azionamento valvole Desmodromico e sound quality caratteristica, sono tratti inconfondibili di un motore Ducati, disponibile anche in versione depotenziata a 35 kW.



CICLISTICA

166 kg di peso a secco, 18 kg in meno del Monster 821. Un alleggerimento straordinario reso possibile da un minuzioso lavoro di riduzione di peso, operato su ogni singolo componente per regalarti una moto agile e maneggevole. Ma oltre a essere incredibilmente leggero, il Monster è anche estremamente compatto con l'interasse che scende a 1.474 mm.

1- Telaio Front Frame

Il motore è portante, e ad esso si collega un telaio Front Frame che concettualmente riprende quello della Panigale V4. Realizzato in alluminio è più leggero di 4,5 kg rispetto al telaio a traliccio del Monster 821, un alleggerimento del 60% che contribuisce alla leggerezza generale della moto.

2- Telaioetto

Il telaioetto posteriore - realizzato in GFRP (Glass Fiber Reinforced Polymer) - toglie ulteriori 1,9 kg e rende il design del Monster ancora più sportivo ed essenziale.





La ciclistica del Monster è estremamente razionale ed efficace. Grazie a soluzioni studiate per offrire una guida sempre facile e intuitiva, il Monster ispira fiducia in ogni condizione, e riesce sempre ad elevare le tue abilità come pilota, qualunque sia il tuo livello.

3- Altezza Sella

L'altezza da terra della sella è di 820 mm. Questo, unito ai fianchi stretti della moto, ottenuti grazie al compatto telaio Front Frame, fa sì che si possano mettere i piedi a terra in maniera molto agevole. Come accessorio è disponibile una sella che riduce l'altezza da terra a 800 mm, mantenendo comunque una imbottitura confortevole. E, per chi lo desidera, è installabile un semplice kit per le sospensioni che abbassa il veicolo riducendo ulteriormente l'altezza sella a 775 mm da terra.

4- Frizione idraulica

La frizione antisaltellamento che equipaggia il Monster lavora in bagno d'olio e grazie a un particolare sistema di asservimento riesce ad essere molto morbida da utilizzare. Grazie al comando idraulico è estremamente "leggera" da azionare (-20% di sforzo alla leva rispetto al Monster 821) e perfetta nella modulazione dell'attacco per venire incontro motociclisti con qualunque livello di esperienza. Il cambio, inoltre, è stato rivisto per migliorare la precisione degli innesti delle marce. Il Quick Shifter montato di serie è il perfetto compagno di viaggio per i momenti di guida sportiva, grazie all'assistenza alla cambiata sia salendo di rapporto sia in scalata, ma è anche un toccasana per la guida nelle strade urbane, dove permette di evitare di azionare la frizione e di usarla soltanto nelle partenze da fermo.

Il manubrio conico in alluminio e le pompe radiali per freno e frizione sono due componenti di pregio che completano l'equipaggiamento di alto livello del Monster. E per aggiungere sensazioni sportive ancora più intense è disponibile il kit impianto di scarico Ducati Performance a cura di Termignoni, in versione solo silenziatore slip-on omologato oppure full racing.

1- Impianto frenante

Offrire la miglior frenata possibile, mantenendo una grande modulabilità e un comando leggero e puntuale nell'azionamento. Questo l'obiettivo durante lo sviluppo, assieme a Brembo, dell'impianto frenante del Monster: un impianto in cui, all'anteriore, pinze radiali monoblocco M4-32 agiscono su una coppia di dischi da 320 mm di diametro.





2- Pneumatici e cerchi

Anche i cerchi, alleggeriti di 1,7 kg contribuiscono alla leggerezza complessiva del Monster. Realizzati in lega leggera, hanno misure 3,5" x 17" e 5,5" x 17" e montano pneumatici Pirelli Diablo Rosso III in misura 120/70 all'anteriore e 180/55 al posteriore, che assecondano la sportività del Monster sia su asciutto sia sul bagnato, e offrono il massimo grip negli angoli di piega.

3- Angolo di sterzo

Il telaio, ma anche l'attento posizionamento di alcuni componenti come il radiatore, ha reso possibile un grande miglioramento rispetto alla precedente generazione Monster: l'angolo di sterzo arriva a 36°, ben 7° in più. Il Monster non è mai stato così agile nel traffico oppure sui tornanti e anche l'inversione di marcia è più facile e intuitiva.

4- Motore

Il Monster monta il motore Testastretta 11° da 937 cc bicilindrico ad L, con distribuzione desmodromica e omologato Euro 5. Pesa 2,6 kg in meno del motore da 821 cc malgrado l'incremento di cilindrata, grazie alla riprogettazione di molti componenti.

ELETTRONICA

Tecnologia all'avanguardia

Nel Monster i Power Mode sono dotati di funzionalità Smart. Nelle marce più basse, e in maniera differenziata per Power Mode, prevedono curve di coppia dedicate che, riducendo entità e frequenza di intervento dei sistemi di controllo, rendono l'utilizzo della moto ancora più gestibile e intuitivo.

Gli Smart Power Mode sono tre: Power Mode High (associato al Riding Mode Sport): curva di coppia dedicata in 1a marcia e curve di coppia full nelle altre marce.

Power Mode Medium (Touring): curve di coppia dedicate in 1a e 2a marcia e curve di coppia full nelle altre marce.

Power Mode Low (Urban): curve di coppia dedicate in 1a e 2a marcia e curve di coppia limitate (potenza max 75 CV) nelle altre marce.

In ogni momento, anche durante la marcia, puoi scegliere la strategia che desideri in funzione delle condizioni stradali e delle tue preferenze, grazie ai comandi al manubrio e alle indicazioni sul cruscotto. Inoltre, puoi personalizzare ciascun Riding Mode, modificando i valori di default per il livello di intervento di controllo di trazione, controllo di impennata e ABS Cornering, così da creare il "tuo" Monster, fatto a misura del tuo stile di guida.





Ogni momento in sella al Monster vedrà esprimere al massimo le tue potenzialità di guida, grazie a una dotazione elettronica completa e sempre al servizio del pilota che combina le performance sportive con un alto grado di sicurezza attiva.

L'ABS Cornering, regolabile su tre livelli, è di serie e garantisce frenate importanti nella massima sicurezza, anche a moto inclinata. Per i piloti più esperti, è disponibile la modalità ABS only-front, che disattiva l'ABS sulla ruota posteriore per consentire una guida più sportiva.

Anche le accelerazioni sono prive di qualsiasi preoccupazione, grazie al Ducati Traction Control (DTC) e al Ducati Wheelie Control (DWC) - entrambi in versione Cornering - che intervengono elettronicamente per limitare lo slittamento della ruota posteriore e il sollevamento di quella anteriore.

Con il Ducati Power Launch, invece, presente per la prima volta sul Monster, potrai esibirti in partenze spettacolari: impostabile su tre livelli, il sistema interviene sull'erogazione della coppia permettendoti di concentrarti solo sul rilascio della frizione.



Il proiettore full-LED, disegnato con linee moderne e un look tecnologico, dotato del sistema di luci diurne Daytime Running Light, garantisce un'eccellente visibilità sia in prossimità che in profondità.

I nuovi indicatori di direzione a LED dinamici sono sempre ben visibili e dispongono della funzione di disattivazione automatica, che impedisce che lampeggino troppo a lungo quando li dimentichi accesi. Anche il fanale posteriore è a LED, per renderti sempre riconoscibile anche in lontananza, anche in pieno giorno.

In qualsiasi momento, qualunque sia la strada e il motivo per cui ti trovi in sella, avrai sempre tutto sotto controllo, grazie al display TFT ad alta risoluzione da 4,3". Dotato di un'interfaccia HMI (Human Machine Interface) estremamente intuitiva, completa e di facile fruizione, adotta una grafica ispirata a quella della Panigale V4, piacevole allo sguardo e sportiva nel look.

E per espandere la tua esperienza di connettività, il cruscotto è predisposto per il Ducati Multimedia System, il sistema che consente di connettere alla moto, attraverso il modulo Bluetooth disponibile come accessorio, il proprio smartphone e di gestirne alcune funzioni come la musica e le chiamate attraverso i comandi al manubrio.



Mad for Fun

Il Monster SP riprende i colori 2022 delle Desmosedici GP del team ufficiale, monta sospensioni Öhlins all'anteriore e al posteriore e il silenziatore omologato Termignoni, le pinze anteriori Brembo Stylema® e gli pneumatici Pirelli Diablo Rosso IV.

L'ammortizzatore di sterzo migliora stabilità in accelerazione e percorrenza di curva, mentre l'alleggerimento generale della moto passa anche dall'adozione di una batteria agli ioni di litio, che porta la riduzione del peso in ordine di marcia a circa 2 kg rispetto al modello standard.

Un equipaggiamento da vera sportiva che ti farà innamorare del nuovo Monster SP, disponibile anche in versione depotenziata. Are you ready for more?

Equipaggiamento sportivo dedicato

L'oro della forcella Öhlins NIX30 esalta il look sportivo del nuovo Monster SP. Insieme al silenziatore omologato Termignoni e alle pinze anteriori Brembo Stylema® compongono la dotazione tecnica di pregio in grado di rendere la moto ancora più leggera, efficace e divertente nella guida sportiva, oltre che più affascinante dal punto di vista estetico.





Performance e divertimento con il motore Testastretta 11°

Il cuore del Monster è il Testastretta 11°, un bicilindrico 4 valvole raffreddato a liquido con distribuzione desmodromica da 111 cavalli, un motore sportivo, ma perfetto per l'uso stradale.

Sospensioni

Le sospensioni Öhlins completamente regolabili, con la forcella più leggera di 0,6 kg rispetto a quella adottata su Monster e Monster +, accrescono il feeling, oltre ad aumentare la luce a terra e di conseguenza l'angolo di piega.

Impianto frenante

Il potenziamento dell'impianto frenante con pinze Brembo Stylema® e flange in alluminio per i dischi freno anteriori da 320 mm (più leggere di 0,5 Kg rispetto alla dotazione del Monster) rende il Monster SP più performante in staccata ma, allo stesso tempo, più agile grazie alla riduzione dell'inerzia all'avantreno.

Batteria agli ioni di litio

L'alleggerimento generale della moto passa anche dall'adozione di una batteria agli ioni di litio, che porta il risparmio complessivo a circa 2 kg in ordine di marcia rispetto al modello standard, già riferimento della categoria per leggerezza, nonostante l'aggiunta di componenti quali l'ammortizzatore di sterzo e il cupolino.

Ammortizzatore di sterzo

Le potenzialità sportive del Monster SP vengono ulteriormente esaltate proprio dall'ammortizzatore di sterzo, che migliora stabilità in accelerazione e percorrenza di curva.







◀ Exit

⬆ Riding Mode

Fuel Indicator

DRL

Sport

Road

Wet

◀ Back

Sport

DUCATI

(ABS)

N



ELETTRONICA MONSTER SP

Ai vertici del segmento

La dotazione di serie comprende ABS Cornering, Ducati Traction Control, Ducati Wheelie Control, tutti regolabili su diversi livelli di intervento. Il carattere sportivo del nuovo Monster è sottolineato anche dal Launch Control che assicura partenze fulminee. Questa dotazione da moto top di gamma permette al Monster di esprimere in sicurezza le proprie performance.

I Riding Mode Sport, Road e Wet consentono di plasmare il carattere del Monster secondo i gusti e le necessità. Tutto è facilmente gestibile attraverso i comandi al manubrio e il cruscotto TFT a colori da 4,3", caratterizzato da una grafica racing che riprende quella della Panigale V4, con un grande contagiri al centro e, tra le altre, anche l'indicazione della marcia inserita.





Facilità e divertimento. In una parola: *Monster*.

Facile, intuitivo, sportivo e completamente personalizzabile. È il Monster, pronto a regalare il massimo divertimento a chiunque salga in sella.

Leggero, compatto, sa mettere a proprio agio qualunque pilota anche nelle manovre a bassa velocità.

La posizione di guida, non troppo caricata in avanti, infonde fiducia e sicurezza e offre massimo comfort e zero stress, sempre efficace e divertente anche nell'uso sportivo.

La seduta da fermi è confortevole e sicura, grazie all'altezza della sella a 820mm, ribassabile a 800mm grazie alla sella bassa disponibile come accessorio e fino a 775mm con il kit sospensioni ribassate.

Le leve freno e frizione sono regolabili per permettere a ogni pilota di adattare la posizione della leva alla propria mano.

La frizione idraulica e antisaltellamento lavora in bagno d'olio, e grazie a un particolare sistema di asservimento è incredibilmente morbida e non affaticante soprattutto nell'uso in città.

Il Quick Shift up & down di serie

garantisce cambiate fluide, inserimenti di marcia facili e precisi, e rende superfluo l'uso della frizione in marcia. Il risultato? Più divertimento nella guida sportiva, nessuna fatica in quella urbana.

Con i nuovi Power Mode Sport, Touring e Urban, i piloti possono adattare il comportamento della moto in base alle condizioni della strada e alle proprie preferenze di guida, anche durante la marcia. Grazie, inoltre, alla funzionalità Smart, il sistema prevede curve di coppia dedicate nelle marce più basse per limitare l'intervento del controllo di trazione e rendere così l'esperienza di guida ancora più intuitiva.

Il diametro di sterzata ridotto grazie all'angolo di sterzo elevato (36°) permette al Monster di curvare anche quando lo spazio è poco, semplificando la vita in città e in tutte le situazioni con ridotti spazi di manovra.



Non potrai più farne a meno

Preciso in curva. Stabile in rettilineo. Completamente a suo agio nel traffico cittadino come tra i cordoli di un circuito. Il Monster asseconda alla perfezione ogni tuo movimento, grazie alla ciclistica evoluta e al tempo stesso intuitiva, che restituisce una guida divertente e appagante.

Creato per farti divertire

Goditi il piacere di una guida in pieno controllo. Entusiasmato con la potenza e la fluidità del motore Testrastretta 11° da 937cc.

Grazie alla dotazione elettronica e alla ciclistica sofisticata al servizio del pilota, metterti alla prova non è mai stato così divertente.

Dream. Feel. Thrill

Il Ducati Monster è puro piacere di guida, sensazione di controllo assoluto. È la naked sportiva per tutti, dal pilota che vuole iniziare il proprio percorso di crescita con le due ruote fino per ottenere performance sorprendenti, a quello più esperto che si vuole divertire con una moto agile e scattante, dentro e fuori dalla pista.





Il Monster cresce in cilindrata, potenza e coppia ma cala nel peso per garantire agilità, prestazioni e facilità di guida in ogni situazione. **Il Monster pesa soltanto 166 kg a secco**, monta un motore da 111 CV di potenza massima e 9,5 kgm di coppia massima.

Tutto il divertimento, le prestazioni e la tecnologia del Monster e Monster SP sono **disponibili anche per i possessori di patente limitata in versione depotenziata a 35kW adatta per la patente A2**. Contatta il tuo concessionario per verificarne la disponibilità.

DRE ROOKIE

Rookie Academy: Level Up your Ride

DRE Rookie è il corso DRE Academy dedicato a giovani motociclisti, dai 18 ai 24 anni, in possesso di patente A2, che guidano moto depotenziate. Il team di istruttori professionisti insegnerà ai partecipanti i trucchi dei veri rider per acquisire, sviluppare e migliorare una guida che sia sicura e divertente.

DRE Rookie nasce da un progetto dedicato alla sicurezza di guida ed esprime la volontà di Ducati di portare tra i giovani il concetto di responsabilità e sicurezza in sella.

Fai partire la tua evoluzione: sali in sella, eleva le tue capacità di guida e libera il tuo potenziale di pilota!

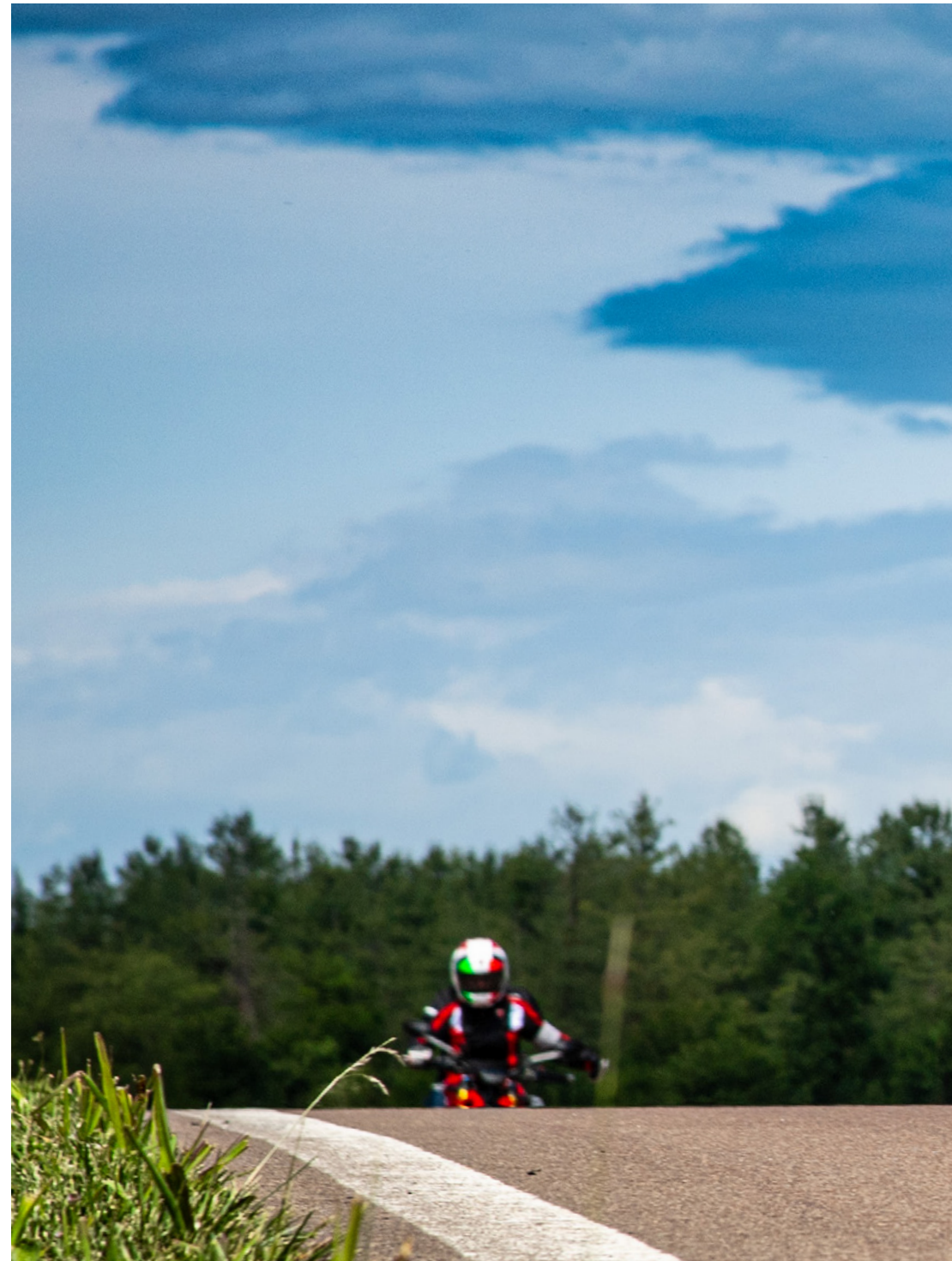



Servizi e manutenzione

La sicurezza è di serie

Il costante lavoro che Ducati svolge in termini di progettazione, ricerca e sviluppo ha il preciso obiettivo di garantire moto sempre all'avanguardia e caratterizzate dal massimo livello di sicurezza attiva. Un impegno che si traduce nella definizione di sistemi sempre più evoluti che incrementano il livello di controllo da parte del pilota, come nel caso dell'ABS Cornering, del controllo di trazione e del controllo di impennata. Una dotazione che ottimizza il comportamento dinamico della moto sia in frenata che in accelerazione e che offre numerose possibilità di regolazione grazie a diversi livelli di intervento, selezionabili dal pilota, per ABS, controllo di trazione e controllo di impennata.

Dai più valore alla tua passione

Con Ever Red, la qualità e l'affidabilità del marchio Ducati rimangono nel tempo tuoi inseparabili compagni di viaggio. Ever Red è l'esclusivo programma di estensione della garanzia Ducati. Attivandolo, è possibile continuare a sentirsi protetti per 12 o 24 mesi ulteriori rispetto alla scadenza della Garanzia Ducati (24 mesi). Ever Red include l'assistenza stradale per l'intero periodo di copertura e non prevede limiti di percorrenza. In questo modo, puoi percorrere tutti i chilometri che vuoi, anche all'estero, godendoti la tua Ducati in tutta tranquillità.

Per conoscere se l'estensione Ever Red è disponibile nel tuo paese ed avere ulteriori informazioni rivolgiti al tuo concessionario Ducati oppure visita il sito ducati.it

Emozioni senza sosta

Nella progettazione di ogni moto, Ducati si pone costantemente l'obiettivo di garantirne la massima affidabilità e di ridurne i costi di manutenzione. Un impegno che ha permesso di estendere gli intervalli per il tagliando principale, il Desmo Service (durante il quale si effettua il controllo e l'eventuale registrazione del gioco valvole), fino a una percorrenza di 30.000 km per il Monster.

Anche i tagliandi più semplici come l'Oil Service, sono arrivati a 15.000 km oppure a 12 mesi. Un intervallo considerevole per motori ad alte prestazioni, che conferma gli elevati standard qualitativi adottati nella scelta dei materiali e nei processi di ricerca e sviluppo.

Ducati investe costantemente nella formazione tecnica dei propri concessionari: la competenza specifica della rete dei Ducati Service ufficiali consente di effettuare in modo rigoroso tutte le operazioni necessarie per mantenere ogni Ducati in perfetta efficienza, e le avanzate attrezzature come il Ducati Diagnosis System permettono di aggiornare il software di ogni Ducati con le ultime release disponibili per garantire le prestazioni dei sistemi elettronici sempre al massimo livello.



Ever Red
Estensione di Garanzia



Sempre al tuo fianco

Uno degli obiettivi prioritari di Ducati è quello di garantire a ogni Ducatista la possibilità di viaggiare senza limiti e in sicurezza in ogni parte del mondo. Per raggiungere questo obiettivo Ducati offre un servizio di "fast delivery" dei ricambi originali con consegna in 24/48 ore nell'85% del territorio in cui è presente. Con una rete distributiva che copre oltre 96 Paesi, grazie a 821 (760 Sales & Service, 61 Service) tra Dealer ufficiali e Service Point*, scegliere una Ducati significa potersi muovere in totale libertà e senza pensieri, qualsiasi tragitto si affronti, potendo contare su un supporto capillare che permette di trovare ovunque la qualità e la professionalità Ducati.

821 Concessionari ufficiali e service point

96 Paesi nel mondo

*Informazioni aggiornate al 31/12/2022







Dati tecnici ed equipaggiamento

MONSTER

Dimensioni

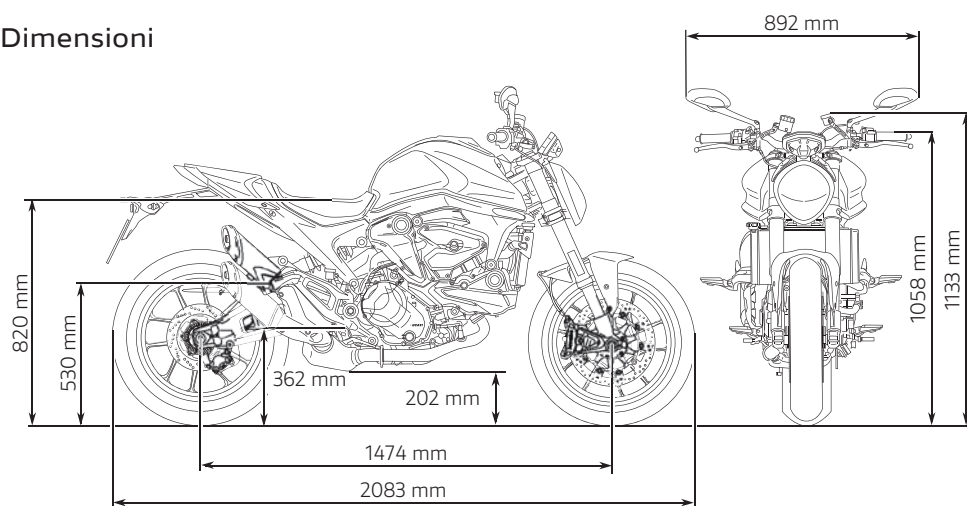

Curve di potenza / coppia

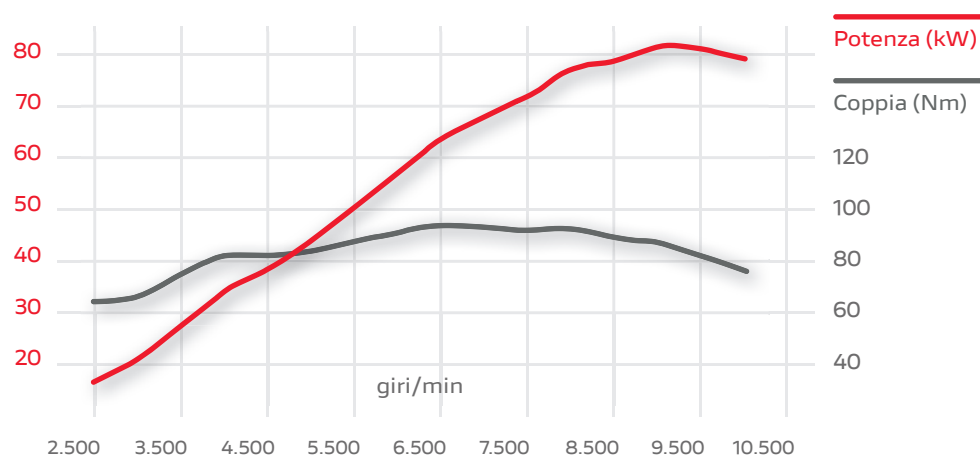

Motore

Motore	Testastretta 11°, V2 a 90°, 4 valvole per cilindro, distribuzione desmodromica, raffreddamento a liquido
Cilindrata	937 cc
Alesaggio per corsa	94 mm x 67,5 mm
Rapporto di compressione	13,3:1
Potenza	111 CV (82 kW) @ 9.250 giri/min
Coppia	9,5 kgm (93 Nm) @ 6.500 giri/min
Alimentazione	Iniezione elettronica, corpi farfallati con sistema Ride-by-Wire, Ø 53 mm
Scarico	Pre-silenziatore e doppio terminale, catalizzatore e 2 sonde lambda

Trasmissione

Cambio	6 marce
Trasmissione primaria	Ingranaggi a denti dritti, rapporto 1,85:1
Rapporti	1=37/15, 2=30/17, 3=28/20, 4=26/22, 5=24/23, 6=23/24
Trasmissione secondaria	Catena, pignone z15, corona z43
Frizione	Multidisco in bagno d'olio servo-assistita con comando idraulico, sistema di antisaltellamento

Veicolo	
Telaio	Front Frame in lega d'alluminio
Sospensione anteriore	Forcella a steli rovesciati Ø 43 mm
Ruota anteriore	Fusa in lega leggera, 3,5" x 17"
Pneumatico anteriore	Pirelli Diablo Rosso III 120/70 ZR17
Sospensione posteriore	Progressiva con monoammortizzatore regolabile nel precarico, forcellone bi-braccio in alluminio
Ruota posteriore	Fusa in lega leggera, 5,5" x 17"
Pneumatico posteriore	Pirelli Diablo Rosso III 180/55 ZR17
Escursione ruota (ant/post)	130 mm / 140 mm
Freno anteriore	2 dischi semiflottanti Ø320 mm, pinze Brembo monoblocco M4.32 ad attacco radiale a 4 pistoncini, pompa radiale, ABS Cornering
Freno posteriore	Disco Ø 245 mm, pinza flottante Brembo a 2 pistoncini, ABS Cornering
Strumentazione	Display TFT a colori da 4,3"
Dimensioni e pesi	
Peso a secco	166 kg

Peso in ordine di marcia	188 kg
Altezza sella	820 mm 800 mm (accessorio sella bassa) 775 mm (accessorio sella bassa + kit sospensioni ribassate)
Interasse	1.474 mm
Inclinazione canotto	24°
Avancorsa	93 mm
Capacità serbatoio carburante	14 l
Numero posti	2

Equipaggiamento di sicurezza

Riding Mode, Power Mode, ABS Cornering, Ducati Traction Control, Ducati Wheelie Control, Daytime Running Light

Equipaggiamento di serie

Ducati Quick Shift, Ducati Power Launch, Display TFT a colori da 4,3", Proiettore e impianto luci full LED, Indicatori di direzione dinamici, Presa USB sottosella, Cupolino (versione +), Coprisella passeggero (versione +)

Predisposizione

Ducati Multimedia System, Manopole riscaldate

Garanzia

Garanzia 24 mesi, chilometraggio illimitato

Manutenzione	
Cambio olio	15.000 km/24 mesi
Controllo gioco valvole	30.000 km
Emissioni e consumi	
Standard	Euro 5
Emissioni CO₂	120 g/km
Consumi	5,2 l/100 km



Indicazione del chilometraggio del primo Desmo Service, ovvero il tagliando durante il quale si effettua anche controllo ed eventuale regolazione del gioco valvole.

Il Monster è disponibile anche per i possessori di patente limitata in versione depotenziata a 35 kW. Contatta il tuo concessionario per verificarne la disponibilità.

MONSTER

Ducati Red
con ruote nere



Aviator Grey
con ruote Rosso GP



Iceberg White
con ruote nere



MONSTER⁺

Ducati Red
con ruote nere



Aviator Grey
con ruote Rosso GP



Iceberg White
con ruote nere



MONSTER SP

Livrea SP





MONSTER SP

	Monster e Monster*	Monster SP
Sospensione anteriore	Forcella a steli rovesciati Ø 43 mm	Forcella Öhlins NIX30 a steli rovesciati Ø 43 mm trattati al TiN, completamente regolabile
Sospensione posteriore	Progressiva con monoammortizzatore regolabile nel precarico, forcellone bi-braccio in alluminio	Progressiva con ammortizzatore Öhlins completamente regolabile, forcellone bi-braccio in alluminio
Escursione ruota (ant/post)	130 mm / 140 mm	140 mm / 150 mm
Pneumatici	Pirelli Diablo Rosso III	Pirelli Diablo Rosso IV
Altezza sella	820 mm 800 mm (accessorio sella bassa) 775 mm (accessorio sella bassa + kit sospensioni ribassate)	840 mm 810 mm (accessorio sella bassa) 850 mm (accessorio sella alta)
Ammortizzatore di sterzo	○	●
Silenziatore Termignoni	○	●
Batteria al Litio	Non disponibile	●
Pinze freno anteriori	Brembo M4.32	Brembo Stylema®
Flange disco in alluminio	Non disponibile	●
Peso a secco	166 kg	166 kg
Peso in ordine di marcia*	188 kg	186 kg

● Di serie ○ Accessorio

*I pesi in ordine di marcia sono considerati con tutti i liquidi di esercizio e il serbatoio carburante riempito al 90% della capacità utile (Regolamento UE 44/2014 Allegato XI).



1 Batteria al Litio



2 Pre-silenziatore e doppio terminale Termignoni omologato, catalizzatore e 2 sonde lambda



3 Pinze Brembo Stylema® ad attacco radiale a 4 pistoncini





Kit di personalizzazione. Libera il tuo istinto Monster

Monster è da sempre sinonimo di personalità.
Il Monster rende ancora più semplice esprimere la propria grazie ai nuovi kit di personalizzazione, composti da parti plastiche verniciate (cover kit).
Tra tante combinazioni disponibili, non ti resta che trovare la tua.
Divertiti a rendere il tuo Monster più unico che mai!



Pixel cover kit

Un look deciso, sportivo e moderno: la scelta per chi non ama passare inosservato. Il kit è composto da cover serbatoio, fianchetti sella, cover sella, cupolino, parafrangente anteriore, ed è compatibile con tutte le versioni. Un accessorio per caratterizzare e personalizzare al massimo la moto conferendo al Monster un look ancora più aggressivo e inconfondibile.



Nel Configuratore Ducati è possibile visualizzare tutte le opzioni di personalizzazione.



GP cover kit

Una grafica sofisticata e sportiva al tempo stesso, per esaltare lo stile e il fascino della tua moto.
Simile al disegno utilizzato sulle moto GP, il kit si può declinare nei toni delle tre elettrizzanti colorazioni della gamma ed è composto da cover serbatoio e fianchetti sella.



Nel Configuratore Ducati è possibile visualizzare tutte le opzioni di personalizzazione.

ACCESSORI

Configura la Ducati dei tuoi sogni.

Il Monster rappresenta tutta l'essenza Ducati nella forma più compatta, essenziale e leggera possibile. Lo si intuisce già dal nome: Monster, null'altro.

Configura

Scegli il Monster perfetto per te e divertiti a configurarla in base al tuo stile di guida! Condividi il tuo Monster con gli amici e inviala al tuo Concessionario Ducati che ti contatterà per una consulenza online sulle offerte attive più adatte alle tue esigenze.

Salva la tua configurazione per riprenderla quando vorrai.

Calcola la tua rata

Ducati Financial Services ti propone soluzioni vantaggiose per finanziare ogni modello della gamma Ducati. Personalizza il tuo finanziamento e calcola la tua rata mensile. Potrai poi contattare il tuo concessionario e discutere della soluzione migliore per realizzare il tuo sogno!



Vai al configuratore

Per maggiori informazioni sulla gamma Ducati Performance, specifiche tecniche e avvertenze, recati da un Concessionario Ducati o visita la sezione Accessori del sito ducati.it





Monster come lo vuoi tu

Il Monster è bello perché è vario. Oltre ai kit di personalizzazione, che ti permettono di definire il look del tuo Monster, hai a disposizione una vasta gamma di accessori con cui adattare il Monster alle tue esigenze e alla tua personalità. Spingi al massimo le tue prestazioni con gli accessori Ducati Performance. Perfeziona il tuo stile con particolari ricercati e finiture di pregio. Il Monster è unico tanto quanto lo sei tu.



Scopri il configuratore online e personalizza la tua nuova Ducati su configurator.ducati.com



1_ Silenziautori. 





3_Specchio retrovisore sinistro in alluminio.    4_Serbatoio liquido freno.   



5_ Cover pompa acqua in alluminio dal pieno. **A**



6_ Portatarga in alluminio sotto-sella. **OK**



7_ Pedane poggiapiedi in alluminio dal pieno. **OK**



8_ Cover serbatoio. ■ ■ ■



9



10

9_ Cupolino Sport. ■ ■ ■ 10_ Contrappesi manubrio in alluminio dal pieno. A ■ ■



11_ Tappo carico olio. ■ ■ 12_ Puntale motore. ■ ■ ■



13_ Protezione leva freno.  14_ Kit flangia "Tanklock®".



15_ Protezione adesiva per serbatoio.



16

16_ Maniglie passeggero.



17



18

17_ Borsa serbatoio con fissaggio tanklock. 18_ Puntale motore.

ABBIGLIAMENTO

Monster come lo indossi tu

Confortevole ma tutt'altro che ordinario. Elegante e al tempo stesso sportivo. Molto più di una semplice collezione di capi di abbigliamento, l'apparel Monster è una dichiarazione di stile e personalità, da esibire su strada, su pista e nella vita di tutti i giorni.



Scopri tutta la collezione Abbigliamento dedicata a questa moto

Il configuratore che consente di creare un bozzetto della propria tuta SuMisura è disponibile sul sito www.ducatisumisura.com.

Ducati Apparel Collection designed by *Druul Performance*











DUCATI

DUCATI
MECCANICA

















Ducati Digital Experience

Una missione per ogni canale. Un aggiornamento costante sulle novità e sulla passione che contraddistingue il nostro lavoro. Trasformiamo emozioni in contenuti esclusivi. A portata di click.

Seguici su:



www.ducati.com



@ducati



@ducati



Ducati Motor Holding



@DucatiMotor



@ducati_official



Ducati Motor Holding

MyDucati App

MyDucati è l'area riservata ad ogni Ducatista che mette a disposizione un'ampia gamma di servizi accessibili con un'unica login sia da web che da app. Scopri tutte le funzionalità del mondo MyDucati per vivere un'esperienza multicanale e su misura ovunque tu sia.

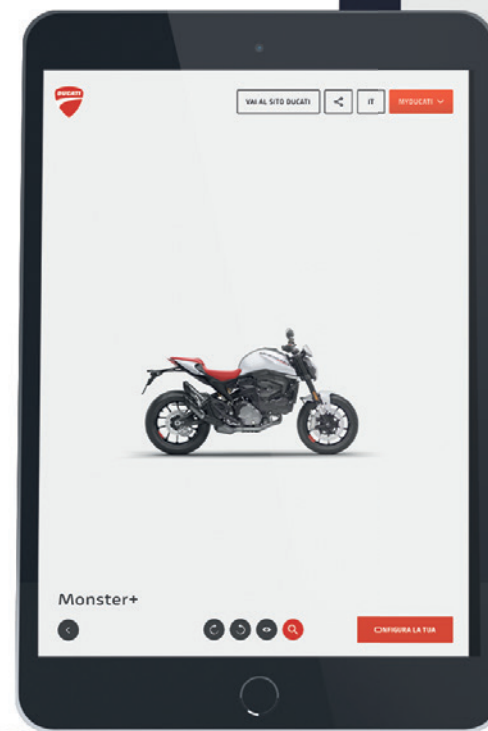

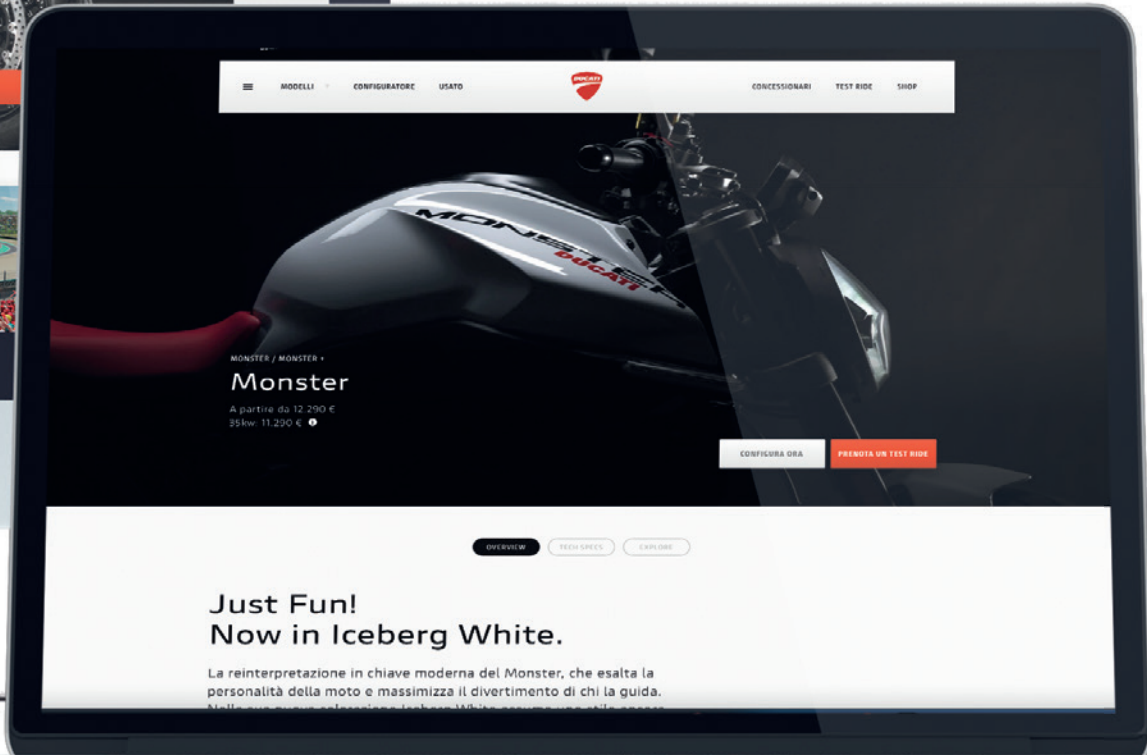
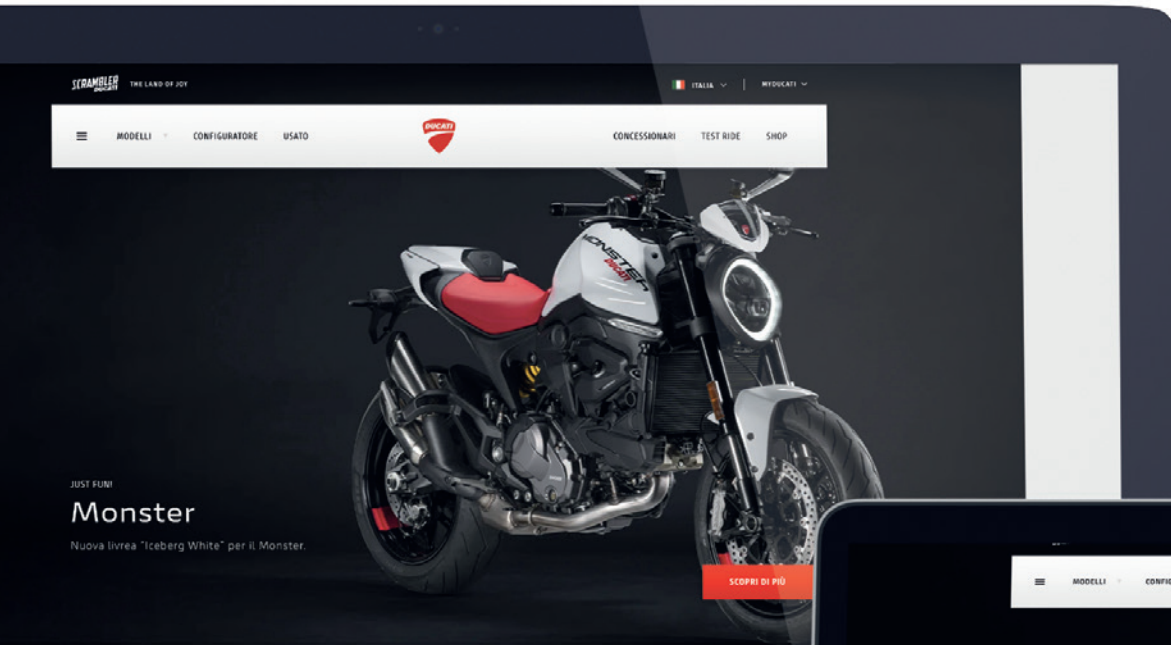



Legenda simboli



Questo prodotto è concepito per veicoli da competizione usati esclusivamente in circuito chiuso. L'utilizzo su strade pubbliche è vietato per legge.



Accessorio non omologato per la circolazione su strada.



Solo uso pista. Il prodotto contraddistinto da questo simbolo può essere utilizzato esclusivamente su veicoli da competizione. La legge vieta l'utilizzo della moto con questo prodotto installato al di fuori dei circuiti. Verificare con il singolo circuito l'esistenza di eventuali ulteriori limitazioni. Le moto con questo accessorio montato non possono essere utilizzate su strada.



Anodizzato



Opaco



Rosso



Nero



Argento

Guidare una moto è il modo più entusiasmante per godere la strada, offrire il massimo della sicurezza al motociclista è l'impegno di Ducati. Le Ducati sono sempre più maneggevoli, affidabili ed equipaggiate per garantire la massima sicurezza attiva ed esaltare il piacere di guida. L'abbigliamento tecnico è realizzato con materiali sempre più evoluti per un'adeguata protezione ed una maggiore visibilità. La sicurezza di chi va in moto è l'impegno di Ducati. Per maggiori informazioni visita la sezione sicurezza del sito www.ducati.it

Avvertenza: le foto e le informazioni tecniche presenti su questo catalogo possono riferirsi a prototipi che possono subire delle modifiche in fase di produzione e hanno scopo puramente illustrativo e di riferimento, pertanto non sono vincolanti per Ducati Motor Holding S.p.A. Società a Socio Unico - Società soggetta all'attività di Direzione e Coordinamento di AUDI AG ("Ducati"). Ducati non risponderà di eventuali errori di stampa e/o traduzione. Il presente catalogo ha diffusione transnazionale ed alcuni prodotti possono non essere disponibili e/o le loro caratteristiche variare nel rispetto delle varie legislazioni locali. Non tutti i colori e versioni sono distribuiti in ogni Paese. Ducati si riserva il diritto di apportare modifiche e miglioramenti a qualsiasi prodotto, senza obbligo di preavviso o di effettuare tali modifiche su

quelli già venduti. Ulteriori caratteristiche dei prodotti sono contenute nei relativi libretti di uso e manutenzione. I prodotti rappresentati non sono versioni definitive e pertanto sono soggetti a modifiche anche rilevanti a discrezione di Ducati, senza obbligo di preavviso. Le fotografie pubblicate in questo catalogo mostrano solo piloti professionisti in condizioni stradali controllate. Non imitate simili comportamenti di guida che potrebbero essere pericolosi per voi o per gli altri utenti stradali. Il presente catalogo, inclusi a mero titolo esemplificativo e non esaustivo i marchi, i loghi, i testi, le immagini, le grafiche e l'indice contenuti all'interno dello stesso, costituiscono proprietà intellettuale di Ducati o comunque essa ne ha diritto di riproduzione; è vietata ogni riproduzione, modifica o altro uso integrale o parziale del catalogo o del suo contenuto iva inclusa la pubblicazione in internet senza il previo consenso scritto di Ducati.

I consumi effettivi possono differire dai consumi riportati in funzione di molti fattori tra cui, a titolo esemplificativo, lo stile di guida, la manutenzione effettuata, le condizioni meteorologiche e le caratteristiche del percorso, la pressione degli pneumatici, il carico, il peso del pilota e del passeggero, gli accessori.

Ducati indica il peso a secco della moto esclusi batteria, lubrificanti e liquidi di raffreddamento per i modelli raffreddati a liquido. I pesi in ordine di marcia sono considerati con tutti i liquidi di esercizio, l'equipaggiamento di serie e il serbatoio carburante riempito al 90% della capacità utile (regolamento UE n. 168/2013). Per ulteriori informazioni visita il sito www.ducati.it.



ducati.it

Giugno 2023

Developed with 

Technical partner 